

EOD6C77WV LOD6C77WZ
EOD6C77WX
EOD6C77WZ



BG Ръководство за употреба	2	SK Návod na používanie	461
HR Upute za uporabu	45	SL Navodila za uporabo	502
CS Návod k použití	85		
ET Kasutusjuhend	126		
EL Οδηγίες Χρήσης	166		
HU Használati útmutató	210		
LV Lietošanas instrukcija	252		
LT Naudojimo instrukcija	293		
PL Instrukcja obsługi	335		
RO Manual de utilizare	377		
SR Упутство за употребу	418		

МИСЛИМ ЗА ВАС

Благодарим Ви, че закупихте уред на Electrolux. Избрахте продукт, който носи в себе си десетилетия професионален опит и иновации. Оригинален и стилен, той е създаден с мисъл за Вас. Затова, когато го използвате, можете да сте сигурни, че всеки път ще постигате страхотни резултати.

Добре дошли в Electrolux.

Посетете нашия уебсайт за:



Вижте полезни съвети за употреба, брошури, отстраняване на неизправности, информация за сервиз и ремонт:

www.electrolux.com/support



Регистрирайте Вашия продукт за по-добро обслужване:

www.registerelectrolux.com



Купете аксесоари, консумативи и оригинални резервни части за Вашия уред:

www.electrolux.com/shop



За повече рецепти, съвети, отстраняване на неизправности изтеглете приложение **My Electrolux Kitchen**.



ОБСЛУЖВАНЕ НА КЛИЕНТИ

Винаги използвайте оригинални резервни части.

Когато се свързвате с нашия оторизиран отдел „Обслужване“, трябва да имате под ръка следната информация: Модел, PNC, сериен номер.

Информацията може да бъде открита на табелката с основни данни

 Предупреждение / Внимание—Информация за безопасност

 Обща информация и съвети

 Информация за околната среда

Запазваме си правото на изменения.

СЪДЪРЖАНИЕ

1. ИНФОРМАЦИЯ ЗА БЕЗОПАСНОСТ.....	4	3. ИНСТАЛИРАНЕ.....	10
1.1 Безопасност за деца и хора в уязвимо положение.....	4	3.1 Вграждане.....	10
1.2 Обща безопасност.....	5	3.2 Закрепване на фурната към отвора за вграждане.....	11
2. ИНСТРУКЦИИ ЗА БЕЗОПАСНОСТ.....	6	4. ОПИСАНИЕ НА УРЕДА.....	11
2.1 Инсталация.....	6	4.1 Общ преглед.....	12
2.2 Електрическо свързване.....	7	4.2 Аксесоари.....	12
2.3 Използване.....	8	5. КАК ДА ВКЛЮЧВАТЕ И ИЗКЛЮЧВАТЕ ФУРНАТА.....	12
2.4 Грижа и почистване.....	9	5.1 Прибиращи се ключове.....	13
2.5 Вътрешно осветление.....	9	5.2 Контролен панел.....	13
2.6 Обслужване.....	9		
2.7 Изхвърляне.....	10		

6. ПРЕДИ ПЪРВА УПОТРЕБА.....	14	11.2 Печене с влажност – препоръчителни аксесоари.....	33
6.1 Първоначално почистване.....	14	11.3 Таблици за готвене за изпитващи институции.....	33
6.2 Начално предварително затопляне.....	14	12. ГРИЖИ И ПОЧИСТВАНЕ.....	35
6.3 Безжична връзка 	15	12.1 Бележки относно почистването.....	35
6.4 Софтуерни лицензи.....	16	12.2 Как се почиства: Вътрешна част на фурната.....	36
7. ВСЕКИДНЕВНА УПОТРЕБА.....	16	12.3 Начин на отстраняване: Нносачи на скарата	36
7.1 Как да настроите: Функции нагряване.....	16	12.4 Начин на използване: Каталитично почистване	37
7.2 Функции за затопляне.....	17	12.5 Как да премахнете и инсталирате: Врата.....	37
7.3 Бележки относно: Печене с влажност.....	18	12.6 Как да подмените: Лампа.....	39
7.4 Как да настроите: Помощ при готвене.....	19	13. ОТСТРАНЯВАНЕ НА	40
7.5 Помощ при готвене с рецепти....	19	НЕИЗПРАВНОСТИ.....	40
8. ФУНКЦИИ НА ЧАСОВНИКА.....	25	13.1 Как да постъпите, ако.....	40
8.1 Функции на часовника.....	25	13.2 Данни за обслужване.....	41
8.2 Как да настроите: Функции на часовника.....	26	14. ЕНЕРГИЙНА ЕФЕКТИВНОСТ.....	41
9. КАК ДА СЕ ИЗПОЛЗВА		14.1 Продуктова информация и Продуктов информационен лист*.....	41
ПРИНАДЛЕЖНОСТИ.....	27	14.2 Енергоспестяваща.....	42
9.1 Поставяне на принадлежности... 27		15. СТРУКТУРА НА МЕНЮТО.....	43
9.2 Термосонда.....	28	15.1 Меню.....	43
10. ДОПЪЛНИТЕЛНИ ФУНКЦИИ.....	30		
10.1 Заключване.....	30		
10.2 Автоматично изключване.....	30		
10.3 Охлаждащ вентилатор.....	31		
11. ПРЕПОРЪКИ И СЪВЕТИ.....	31		
11.1 Печене с влажност.....	31		

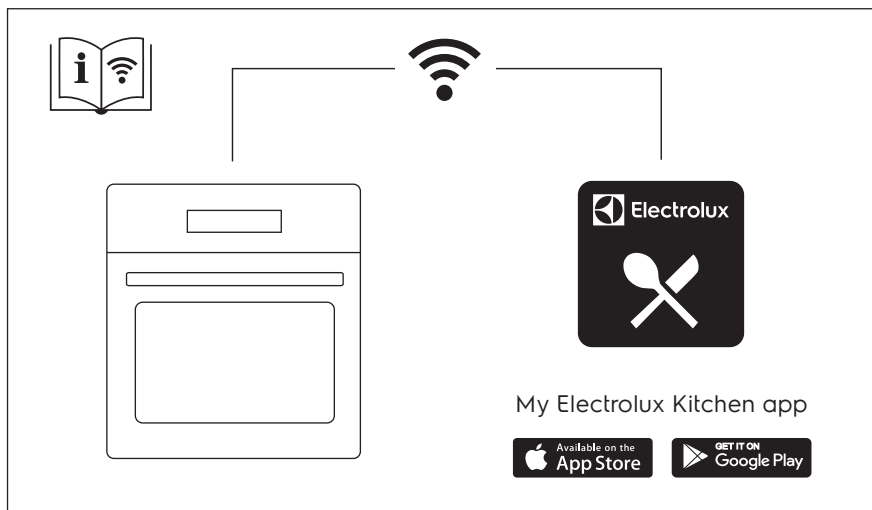

1. ⚠ ИНФОРМАЦИЯ ЗА БЕЗОПАСНОСТ

Преди монтирането и употребата на уреда внимателно прочетете предоставените инструкции. Производителят не е отговорен за наранявания или повреди в резултат на неправилна инсталация или употреба. Винаги дръжте инструкциите на безопасно и лесно достъпно място за справка в бъдеще.

1.1 Безопасност за деца и хора в уязвимо положение

- Този уред може да бъде използван от деца над 8-годишна възраст, както и от лица с намалени физически, сетивни и умствени възможности или от лица без опит и познания, само ако те са под наблюдение или бъдат инструктирани относно безопасната употреба на уреда и разбират възможните рискове. Деца под 8-годишна възраст и хора с тежки или комплексни увреждания трябва да се държат далеч от уреда, освен ако не са под постоянно наблюдение.

- Децата трябва да бъдат под наблюдение, за да се гарантира, че не си играят с уреда и мобилни устройства с/със My Electrolux Kitchen.
- Дръжте всички опаковки далече от деца и изхвърлете опаковките по местните правила.
- **ПРЕДУПРЕЖДЕНИЕ:** Пазете децата и домашните любимци далече от уреда, когато работи или когато изстива. Има достъпни части, които се нагряват по време на употреба.
- Ако уредът има устройство за детска безопасност, то трябва да се активира.
- Деца не трябва да извършват почистване или поддръжка на уреда, когато са без надзор.

1.2 Обща безопасност

- Само квалифицирано лице трябва да инсталира уреда и да смени кабела.
- Не използвайте уреда, преди да го инсталирате във вградената конструкция.
- Преди извършването на каквато и да е поддръжка, изключете уреда от електрозахранването.
- Ако захранващият кабел е повреден, той трябва да се смени от производителя, негов оторизиран сервизен център или квалифицирано лице, за да се избегне опасност.
- **ВНИМАНИЕ:** Проверете дали уредът е изключен, преди да смените лампичката, за да избегнете възможността от токов удар.
- **ВНИМАНИЕ:** Уредът и неговите достъпни части се нагорещават по време на употреба. Трябва да се внимава и да се избягва докосване на нагревателите.
- Винаги използвайте ръкавици за фурна при изваждане или поставяне на приставки, или съдове за печене.
- Използвайте само сензора за храна (термосонда), препоръчан за този уред.

ИНСТРУКЦИИ ЗА БЕЗОПАСНОСТ

- За да премахнете мет. държачи във фурната, първо издърпайте предната част на държача и след това задната, за да се разкачи от стените. Поставете мет. държачи в обратна последователност.
- Не почиствайте уреда с парочистачка.
- Не използвайте агресивни, абразивни, почистващи препарати или остри, метални прибори при почистване на стъклото на вратата, тъй като те могат да надраскат повърхността и да доведат до напукване на стъклото.

2. ИНСТРУКЦИИ ЗА БЕЗОПАСНОСТ

2.1 Инсталация



ВНИМАНИЕ!

Само квалифициран човек може да извърши монтажа на уреда.

- Махнете всички опаковки.
- Не монтирайте и не използвайте повреден уред.
- Следвайте инструкциите за инсталиране, приложени към уреда.
- Винаги внимавайте, когато местите уреда, тъй като е тежък. Винаги използвайте предпазни ръкавици и затворени обувки.
- Не дърпайте уреда за дръжката.
- Монтирайте уреда на безопасно и подходящо място, което отговаря на монтажните изисквания.
- Трябва да спазвате минималното разстояние до други уреди и устройства.
- Преди да монтирате уреда, проверете дали вратата на фурната се отваря безпроблемно.
- Уредът е оборудван с електрическа система за охлаждане. Трябва да се използва с електрозахранването.

Минимална височина на отвора за вграждане (Минимална височина на отвора за вграждане под работния плот)	590 (600) мм
Ширина на отвора за вграждане	560 мм
Дълбочина на отвора за вграждане	550 (550) мм
Височина в предната част на уреда	594 мм
Височина в задната част на уреда	576 мм
Ширина в предната част на уреда	595 мм

Ширина в задната част на уреда	559 мм
Дълбочина на уреда	569 мм
Дълбочина на вграждане на уреда	548 мм
Дълбочина при отворена врата	1022 мм
Минимален размер на отвора за вентилация. Отвор разположен в долната задна страна	560x20 мм
Дължина на основния захранващ кабел. Кабелът е разположен в десния ъгъл на задната страна	1500 мм
Монтажни винтове	4x25 мм

2.2 Електрическо свързване



ВНИМАНИЕ!

Риск от пожар или токов удар.

- Всички ел. връзки трябва да се направят от квалифициран електротехник.
- Уредът трябва да е заземен.
- Уверете се, че параметрите на табелката с технически данни са съвместими с електрическите данни на захранващата мрежа.
- Винаги използвайте правилно монтиран контакт със защита от токов удар.
- Не използвайте разклонители или адаптери с много входове.
- Внимавайте да не повредите захранващия щепсел и захранващия кабел. Ако захранващият кабел трябва да бъде подменен, това трябва да бъде извършено от нашия оторизиран сервизен център.
- Не допускайте захранващите кабели да се доближават до вратичката на уреда или пространството под него, особено когато е включен или когато вратичката е гореща.
- Защитата от токов удар на горещите и изолирани части трябва да бъде затегната по такъв начин, че да не може да се отстрани без инструменти.
- Свържете кабела за захранването към контакта единствено в края на инсталацията. Уверете се, че щепселът за захранване е достъпен след инсталирането.
- Ако контактът е разхлабен, не свързвайте захранващия щепсел.
- Не издърпвайте захранващия кабел, за да изключите уреда. Винаги издърпвайте щепсела на захранването.
- Използвайте само правилни устройства за изолация: предпазни прекъсвачи на мрежата, предпазители (предпазители от винтов тип трябва да се извадят от фасунгата), изключватели и контактори за утечка на заземяването.
- Електрическата инсталация трябва да има изолиращо устройство, което Ви позволява да изключите уреда от ел. мрежата при всички полюси. Изолиращото устройство трябва да е с ширина на отваряне на контакта минимум 3 мм.
- Този уред се доставя с електрозахранващи щепсел и кабел.

ИНСТРУКЦИИ ЗА БЕЗОПАСНОСТ

Типове кабели, подходящи за инсталация или подмяна за Европа:

H07 RN-F, H05 RN-F, H05 RRF, H05 VV-F, H05 V2V2-F (T90), H05 BB-F

За сечението на кабела вижте общата мощност в табелката с основни данни. Можете да направите справка и в таблицата:

Обща мощност (W)	Сечение на кабела (mm ²)
максимум 1380	3 x 0.75
максимум 2300	3 x 1
максимум 3680	3 x 1.5

Кабелът за заземяване (зелено-жълт кабел) трябва да бъде 2 см по-дълъг от кабелите за фазата и нулата (син и кафяв кабел).

2.3 Използване



ВНИМАНИЕ!

Риск от нараняване, изгаряния, токов удар или експлозия.

- Този уред е предназначен само за домашна (на закрито) употреба.
- Не променяйте предназначението на уреда.
- Уверете се, че вентилационните отвори не са блокирани.
- Не оставяйте уреда без надзор по време на работа.
- Изключвайте уреда след всяко използване.
- Бъдете внимателни, когато отваряте вратата на уреда, докато уредът работи. Може да излезе горещ въздух.
- Не работете с уреда с мокри ръце или когато има контакт с вода.
- Не оказвайте натиск върху отворената врата.
- Не използвайте уреда като работна повърхност или повърхност за съхранение.
- Отваряйте внимателно вратата на уреда. Използването на съставки с алкохол може да предизвика смесване на алкохол и въздух.
- Не позволявайте искри или открит пламък да влизат в контакт с уреда, когато отваряте вратата.
- Не поставяйте запалими продукти или предмети, които са намокрени със запалими продукти, в близост до уреда или върху него.
- Не споделяйте своята Wi-Fi парола.



ВНИМАНИЕ!

Опасност от повреда в уреда.

- За да се избегнат повреди и обезцветяване на емайла:
 - не поставяйте съдове за фурна или други предмети в уреда директно върху дъното.
 - не поставяйте алуминиево фолио директно върху дъното на уреда.

- не поставяйте вода директно в горещия уред.
- не поставяйте влажни съдове и храна в уреда, след като приключите с готвенето.
- бъдете внимателни, когато махате или поставяте аксесоарите.
- Обезцветяването на емайла или неръждаемата стомана не оказва влияние върху работата на уреда.
- Използвайте дълбока тава за влажни торти. Плодовите сокове причиняват петна, които могат да бъдат трайни.
- Този уред е предназначен само за готвене. Той не трябва да се използва за други цели, например за отопление на помещението.
- Винаги гответе със затворена врата на фурната.
- Ако уредът е инсталиран зад преграда от мебелен тип, напр. зад вратичка в шкаф, тази вратичка трябва винаги да е отворена, докато уредът работи. Ако е затворена, могат да се акумулират топлина и влага, които впоследствие да повредят уреда, шкафа или пода. Не затваряйте преградата, докато уредът не изстине напълно след употреба.

2.4 Грижа и почистване



ВНИМАНИЕ!

Опасност от нараняване, пожар или повреда на уреда.

- Преди поддръжка изключете уреда и извадете щепсела на захранването от контакта на ел. мрежата.
- Уверете се, че уредът е студен. Има опасност стъклените панели да се счупят.
- Сменяйте незабавно стъклените панели на вратичката, когато са повредени. Свържете се с оторизиран сервизен център.
- Внимавайте, когато сваляте вратичката от уреда. Вратичката е тежка!
- Почиствайте редовно уреда, за да предотвратите разваляне на повърхностния материал.
- Почистете уреда с мокра и мека кърпа. Използвайте само неутрални препарати. Не използвайте абразивни продукти, грапави, почистващи кърпи, разтворители или метални предмети.
- Ако използвате спрей за фурна, следвайте инструкциите за безопасност върху опаковката му.
- Не почиствайте каталитичния емайл с почистващи препарати.

2.5 Вътрешно осветление



ВНИМАНИЕ!

Опасност от токов удар.

- Относно лампата(ите) вътре в този продукт и резервните лампи, продавани отделно: Тези лампи са предназначени да издържат на екстремни физически условия в домакински уреди, като температура, вибрации, влажност или са предназначени да сигнализират информация за работното състояние на уреда. Те не са предназначени за използване в други приложения и не са подходящи за осветяване на помещения в домакинството.
- Използвайте само лампи със същите спецификации.

2.6 Обслужване

- За поправка на уреда се свържете с оторизиран сервизен център.

ИНСТАЛИРАНЕ

- Използвайте само оригинални резервни части.

2.7 Изхвърляне



ВНИМАНИЕ!

Риск от нараняване или задушаване.

- Изключете уреда от електрозахранването.
- Извадете захранващия ел. кабел в близост до уреда и го изхвърлете.
- Премахнете дръжката на вратичката, за да предотвратите заклещването на деца, или домашни любимци в уреда.

3. ИНСТАЛИРАНЕ



ВНИМАНИЕ!

Вж. глава "Безопасност".

3.1 Вграждане



YouTube

www.youtube.com/electrolux
www.youtube.com/aeg

How to install your AEG/Electrolux
Oven - Column installation

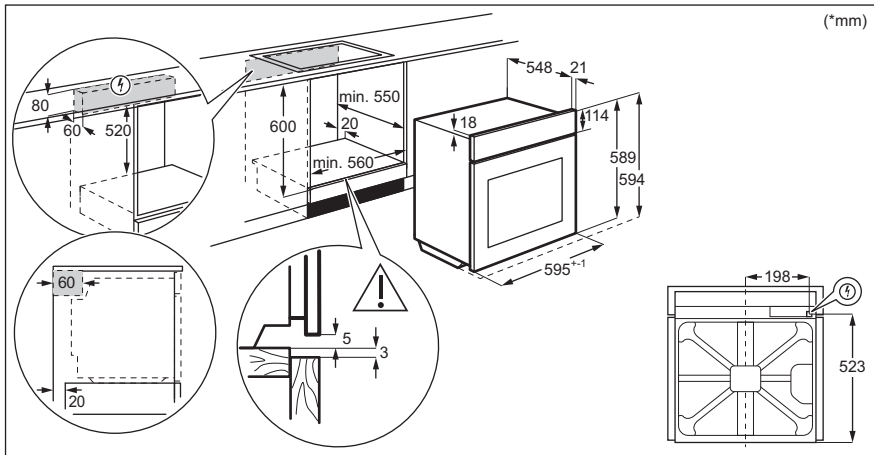

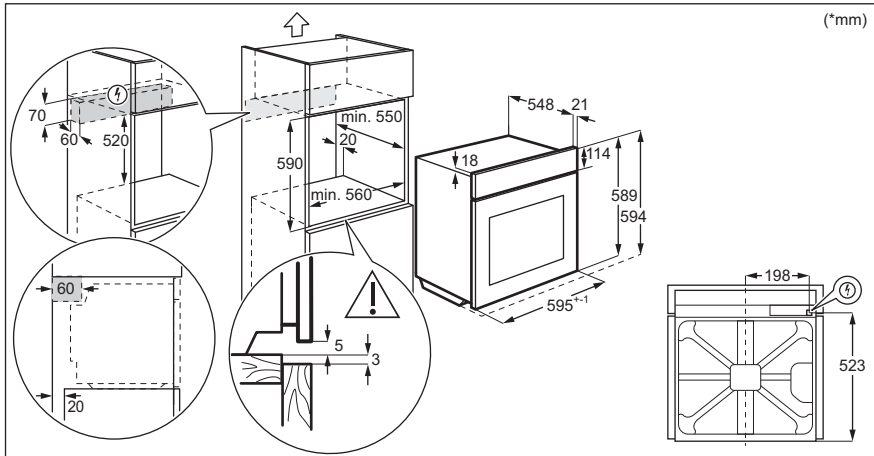

3.2 Закрепване на фурната към отвора за вграждане

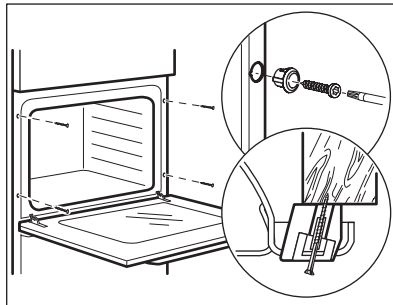

4. ОПИСАНИЕ НА УРЕДА

4.1 Общ преглед

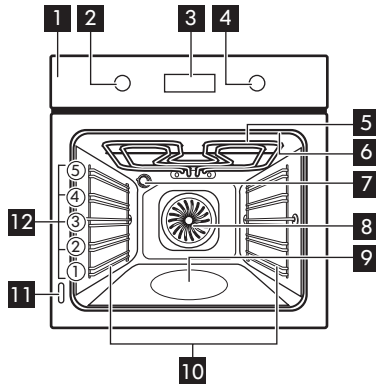

- 1** Контролен панел
- 2** Копче за функциите за нагриване
- 3** Екран
- 4** Копче за управление
- 5** Нагриващ елемент
- 6** Гнездо за включване на термосондата
- 7** Лампа
- 8** Вентилатор
- 9** Вътрешна част на фурната
- 10** Водачи за скара, отстраняеми
- 11** Табелка с данни
- 12** Позиция на скара

4.2 Аксесоари

- **Решетъчна скара**
За готварски съдове, форми за кекс, печива.
- **Тава за печене**
За сладкиши и курабийки.
- **Дълбок съд за печене/грил**
За печене на тестени и месни храни или като съд за събиране на мазнина.
- **Сензор за храна (термосонда)**
За измерване колко е изпечена храната.
- **Телескопични водачи**
С телескопичните водачи можете да поставяте и сваляте рафтовете по-лесно.

5. КАК ДА ВКЛЮЧВАТЕ И ИЗКЛЮЧВАТЕ ФУРНАТА





5.1 Прибиращи се ключове

За да използвате уреда, натиснете ключа. Ключът излиза.

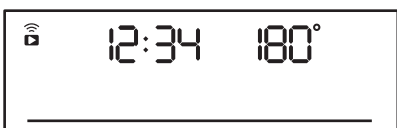
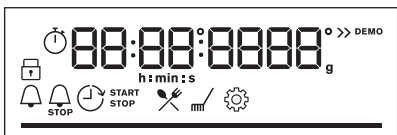







5.2 Контролен панел

Сензорни полета на панела за управление					Натиснете	Завъртете ключа
 Таймер	 Бързо нагряване	 Осветление	 Термосонда	OK		
Изберете функция за нагряване, за да включите фурната.						
Завъртете ключа за функциите за нагряване в изключена позиция, за да изключите фурната.						

	Когато ключът за функциите за нагряване е в изключена позиция, екранът става в режим на готовност.
	Когато готвите, екранът показва зададените температура, час от деня и други налични опции.
	Екранът с максимален брой зададени функции.

Индикатори на екрана				
 Заклучване	 Помощ при готвенето	 Почистване	 Настройки	 Бързо нагряване

ПРЕДИ ПЪРВА УПОТРЕБА

Индикатори на таймера:				
Wi-Fi индикатор - мига, когато фурната може да се свърже с Wi-Fi.			Дистанционно управление индикатор - фурната може да се контролира дистанционно.	
 Wi-Fi връзката е включена.			 Дистанционно управление свети.	
Лента да напредъка - за температура или час.				
Индикатор за готвене с пара				
Термосонда Индикатор				

6. ПРЕДИ ПЪРВА УПОТРЕБА



ВНИМАНИЕ!

Вж. глава "Безопасност".

6.1 Първоначално почистване

Преди първата употреба почистете празната фурна и задайте час.



00:00

Настройте таймера. Натиснете:

OK

6.2 Начално предварително затопляне

Затоплете предварително празната фурна преди първата употреба.

Стъпка
1

Извадете от фурната всички принадлежности и подвижните опори на скарата.

Затоплете предварително празната фурна преди първата употреба.

Стъпка 2 Задайте максималната температура за функцията: 
Оставете фурната да работи за 1 час.

Стъпка 3 Задайте максималната температура за функцията: 
Оставете фурната да работи за 15 мин.

 От фурната може да излиза миризма и дим по време на предварителното затопляне. Уверете се, че стаята е проветрена.

6.3 Безжична връзка

За да свържете фурната Ви е нужно:

- Безжична връзка с интернет.
- Мобилно устройство, свързано към Вашата безжична мрежа.

Стъпка 1	Изтеглете мобилното приложение My Electrolux Kitchen и следвайте инструкциите за следващите стъпки.
Стъпка 2	Завъртете копчето, за да изберете:  .

Честота	2,4 GHz WLAN	5 GHz WLAN
	2400 - 2483,5 MHz	5150 - 5350 MHz 5470 - 5725 MHz
Протокол	IEEE 802,11b DSSS, 802,11гp./n OFDM	IEEE 802,11 a/n OFDM
Максимална мощност	EIRP < 20 dBm (100 mW)	EIRP < 23 dBm (200 mW)
Wi-Fi модул	NIU5-50	

Честотен Bluetooth	2400 - 2483,5 MHz
Протокол	LE: DSSS
Максимална мощност	EIRP < 4 dBm (2,5 mW)

Държавите-членки на ЕС, обхванати от разпоредбата на Директива 2014/53/ЕС: Белгия, България, Чехия, Дания, Германия, Естония, Ирландия, Гърция, Испания, Франция, Хърватия, Италия, Кипър, Латвия, Литва, Люксембург, Унгария, Малта, Нидерландия,

ВСЕКИДНЕВНА УПОТРЕБА

Австрия, Полша, Португалия, Румъния, Словения, Словакия, Финландия, Швеция, Норвегия, Швейцария, Обединеното кралство, Турция.

6.4 Софтуерни лицензи

Софтуерът в този продукт съдържа компоненти, които са базирани на безплатен софтуер и такъв с отворен код. Electrolux благодари за приноса на общностите, предоставящи софтуер с отворен код и роботика, към проекта за разработване.

За достъп до сорс кода на тези компоненти от безплатен софтуер и софтуер с отворен код, чиито лицензионни условия изискват публикуване, и за да видите информацията за техните пълни авторски права и приложими лицензионни условия, моля, посетете: <http://electrolux.opensoftwarerepository.com> (папка NIU5).



7. ВСЕКИДНЕВНА УПОТРЕБА



ВНИМАНИЕ!





Вж. глава "Безопасност".

7.1 Как да настроите: Функции нагряване

Започнете да готвите	
Стъпка 1	Стъпка 2
	
Задайте функция за затопляне.	Задайте температурата.

Готвене на пара			
Уверете се, че фурната е студена.			
Стъпка 1	Стъпка 2	Стъпка 3	Стъпка 4

Готвене на пара



	 	 	<p>Оставете празната фурна да загрее предварително в продължение на 10 минути, за да се образува влага. Поставете я във фурната.</p>
<p>Напълнете релефа във вътрешността с чешмяна вода.</p>	<p>Изберете функцията на затопляне на пара.</p>	<p>Задайте температурата.</p>	
<p>i Максималната вместимост на релефа във вътрешността е 250 мл. Не пълнете отново релефа във вътрешността по време на готвене или когато фурната е гореща.</p>			









Когато готвенето на пара приключи:

Стъпка 1	Стъпка 2	Стъпка 3
<p>Завъртете ключа за функциите за нагряване в изключена позиция, за да изключите фурната.</p>	<p>Отворете вратата внимателно. Освободената влажност може да предизвика изгаряния.</p>	<p>Уверете се, че фурната е студена. Отстранете остатъчната вода от релефа във вътрешността.</p>

7.2 Функции за затопляне

Стандартни функции за нагряване

Функция за затопляне	Приложение
 <p>Горещ въздух/ вентилир</p>	<p>За печене на три нива едновременно и за сушене на храна. Задайте температура с 20 - 40°C по-ниска отколкото за Традиционно печене.</p>
 <p>Традиционно печене</p>	<p>За печене на тестени и месни храни на едно ниво.</p>

Функция за затопляне	Приложение
 SteamBake	За добавяне на влажност по време на готвене. За получаване на правилния цвят и хрупкава коричка по време на печене. За повече сочност при претопляне. За консервиране на плодове и зеленчуци.
 Функция пица	За печене на пица. За хрупкав и запечен блат.
 Долен нагревател	За печене на сладкиши с хрупкава долна част и за запазване на храната.
 Дълбоко замразени храни	За да станат хрупкави полуготовите храни (напр. картофки, картофи с коричка или пролетни рулца).
 Печене с влажност	Функцията е разработена за пестене на енергия по време на готвене. Когато използвате тази функция, температурата във вътрешността може да се различава от зададената. Използва се остатъчната топлина. Степента на нагриване може да бъде намалена. За повече информация вижте глава „Всекидневна употреба“, забележете: Печене с влажност.
 Грил	За запичане на тънки храни или препичане на хляб.
 Турбо грил	За печене на големи парчета месо или птици с костите на едно ниво. За огретени и за кафява коричка.
 Меню	За да влезете в Менюто: Помощ при готвене, Почистване, Настройки.

7.3 Бележки относно: Печене с влажност





Тази функция беше използвана за спазване на изискванията за клас на енергийна ефективност и екодизайн според ЕС 65/2014 и ЕС 66/2014. Тестове съгласно EN 60350-1. Вратата на фурната трябва да се затвори по време на готвене, така че функцията да не се прекъсва и да се гарантира, че фурната работи с възможно най-висока енергийна ефективност.

Когато използвате тази функция, лампичката автоматично се изключва след 30 секунди. За инструкции за готвене вижте глава „Съвети“, Печене с влажност. За общи препоръки относно пестене на енергия вижте глава „Енергийна ефективност“, Пестене на енергия.





7.4 Как да настроите: Помощ при готвене

Всяко ястие в това подменю има препоръчителна функция и температура. Можете да настроите часа и температурата по време на готвене.

За някои ястия може да готвите и със следното:	Степента, при която ястието е пригответо:
<ul style="list-style-type: none"> Термосонда 	<ul style="list-style-type: none"> Алангле Средно изпечено Добре изпечено

Помощ при готвене - използвайте го, за да пригответе бързо дадено ястие с настройка по подразбиране:			
Стъпка 1	Стъпка 2	Стъпка 3	Стъпка 4
			
<p>Влезте в менюто.</p>	<p>Изберете Помощ при готвене. Натиснете ОК.</p>	<p>Изберете ястието. Натиснете: ОК</p>	<p>Поставете ястието във фурната. Потвърдете настройката.</p>







7.5 Помощ при готвене с рецепти

Легенда	
	<p>Термосонда наличен. Поставете Термосонда в най-дебелата част на ястието. Когато зададената Термосонда температура е достигната, фурната се изключва.</p>
	<p>Количеството вода за функцията за пара.</p>
	<p>Загрейте предварително фурна преди да започнете да готвите.</p>
	<p>Ниво на скарата.</p>















ВСЕКИДНЕВНА УПОТРЕБА

Когато функцията приключва, проверете дали храната е готова.





















	Ястие	Тегло	Ниво на скарата/Аксесоари	Времетраене
Говеждо 🍖				
P1	Говеждо печено, алангле	1 - 1,5 кг; парчета с дебелина 4 - 5 см	🔪☑️ 2; тава за печене Запържете месото за няколко минути в горещ тиган. Поставете го във фурната.	~ 40 мин.
P2	Говеждо печено, средно изпечено			~ 50 мин.
P3	Говеждо печено, добре изпечено			~ 60 мин.
P4	Пържола, средно изпечена	180 - 220 гр парче; парчета с дебелина 3 см	🔪☑️☑️ 3; печене на ястието на скара Запържете месото за няколко минути в горещ тиган. Поставете го във фурната.	~ 15 мин.
P5	Печено/Задушено говеждо (основно ребро, горен кръг, дебела сланина)	1,5 – 2 кг	🔪☑️ 2; печене на ястието на скара Запържете месото за няколко минути в горещ тиган. Добавете течност. Поставете го във фурната.	~ 120 мин.

	Ястие	Тегло	Ниво на скарата/Аксесоари	Времетраене
P6	Печено говеждо, алангле (бавно готвене)	1 - 1,5 кг; парчета с дебелина 4 - 5 см	 2; тава за печене Използвайте любимите си подправки или само сол и прясно смлян пипер. Запържете месото за няколко минути в горещ тиган. Поставете го във фурната.	~ 75 мин.
P7	Печено говеждо, средно изпечено (бавно готвене)			~ 85 мин.
P8	Печено говеждо, добре изпечено (бавно готвене)			~ 130 мин.
P9	Филе, алангле (бавно готвене)	0,5 - 1,5 кг; парчета с дебелина 5 - 6 см	 2; тава за печене Използвайте любимите си подправки или само сол и прясно смлян пипер. Запържете месото за няколко минути в горещ тиган. Поставете го във фурната.	~ 75 мин.
P10	Филе, средно изпечено (бавно готвене)			~ 90 мин.
P11	Филе, изпечено (бавно готвене)			~ 120 мин.
Телешко 				
P12	Печено телешко (напр., плешка)	0,8 - 1,5 кг; парчета с дебелина 4 см	 2; печене на ястието на скара Използвайте любимите си подправки. Добавете течност. Покрито печено.	~ 80 мин.
Свинско  				
P13	Печен свински врат или плешка	1,5 – 2 кг	 2; печена на ястието на скара След половината от времето за готвене обърнете месото.	~ 120 мин.

ВСЕКИДНЕВНА УПОТРЕБА

	Ястие	Тегло	Ниво на скарата/Аксесоари	Времетраене
P14	Дърпано свинско LTC	1,5 – 2 кг	  2; тава за печене Използвайте любимите си подправки. След половината от времето за готвене обърнете месото, за да получи равномерен златист цвят.	~ 215 мин.
P15	Бонфиле, прясно	1 - 1,5 кг; парчета с дебелина 5 - 6 см	  2; печене на ястието на скара Използвайте любимите си подправки.	~ 55 мин.
P16	Свински ребра	2 - 3 кг; използвайте сурови, свински ребра с дебелина 2 - 3 см	 3; дълбок тиган Добавете течност, за да покриете дъното на ястието. След половината от времето за готвене обърнете месото.	90 мин.
Агнешко 				
P17	Агнешки бут с кост	1,5 - 2 кг; парчета с дебелина 7 - 9 см	  2; печете ястието в тава за печене Добавете течност. След половината от времето за готвене обърнете месото.	~ 130 мин.
Птиче месо 				
P18	Цяло пиле	1 - 1,5 кг; прясно	  2;  200 мл; касерол в тава за печене Използвайте любимите си подправки. След половината от времето за готвене обърнете пилето, за да получи равномерен златист цвят.	~ 60 мин.
P19	Половин пиле	0,5 - 0,8 кг	  3 ; тава за печене Използвайте любимите си подправки.	~ 40 мин.















ВСЕКИДНЕВНА УПОТРЕБА

	Ястие	Тегло	Ниво на скарата/Аксесоари	Времетраене
P20	Пилешки фернер	180 - 200 гр. парче	  2; каресол на скара Използвайте любимите си подправки. Запържете месото за няколко минути в горещ тиган.	~ 25 мин.
P21	Пилешки бутчета, пресни	-	  3; тава за печене Ако първо мариновате пилешките бутчета, задайте по-ниска температура и гответе по-дълго.	~ 30 мин.
P22	Патица, цяла	2 - 3 кг	  2; печене на ястието на скара Използвайте любимите си подправки. Поставете месото в съд за печене. След половината от времето за готвене обърнете патицата.	~ 100 мин.
P23	Гъска, цяла	4 - 5 кг	  2; дълбок тиган Използвайте любимите си подправки. Поставете месото в дълбока тава за печене. След половината от времето за готвене обърнете гъската.	~ 110 мин.
Друго 				
P24	Руло „Стефани“	1 кг	  2; скара Използвайте любимите си подправки.	~ 60 мин.
 Риба				
P25	Цяла риба, на грил	0,5 - 1 кг риба	  2; тава за печене Напълнете рибата с масло и използвайте любимите си подправки и билки.	~ 30 мин.
P26	Филе от риба	-	  3; касерол на скара Използвайте любимите си подправки.	20 мин.
Сладки печива / десерти   				
P27	Чийзкейк	-	 2;  28 см форма за торта на скара	90 мин.

ВСЕКИДНЕВНА УПОТРЕБА



	Ястие	Тегло	Ниво на скарата/Аксесоари	Времетраене
P28	Ябълков кейк	-	2; 100 - 150 мл; тава за печене	60 мин.
P29	Ябълков тарт	-	2; форма за пай на скара	40 мин.
P30	Ябълков пай	-	2; 100 - 150 мл; 22 см форма за пай на скара	60 мин.
P31	Брауни	2 кг	3; дълбок тиган	30 мин.
P32	Шоколадови мъфини	-	2; 100 - 150 мл; форма за мъфини на скара	30 мин.
P33	Кейк с хлебна форма	-	2; форма за хляб на скара	50 мин.
Зеленчуци/Гарнитури				
P34	Печени картофи	1 кг	2; тава за печене Поставете цели картофи с обелката в тава за печене.	50 мин.
P35	Картофи с коричка	1 кг	3; тава за печене с поставена хартия за печене Използвайте любимите си подправки. Нарезжете картофите на парчета.	35 мин.
P36	Гриловани смесени зеленчуци	1 - 1,5 кг	3; тава за печене с поставена хартия за печене Използвайте любимите си подправки. Нарезжете зеленчуците на парчета.	30 мин.
P37	Крокети, замразени	0,5 кг	3; тава за печене	25 мин.
P38	Пържени картофи, замразени	0,75 кг	3; тава за печене	25 мин.
Огретени, хляб и пица				

ФУНКЦИИ НА ЧАСОВНИКА

	Ястие	Тегло	Ниво на скарата/Аксесоари	Времетраене
P39	Лазаня/Касерол с нудли	1 - 1,5 кг	 2; касерол на скара	45 мин.
P40	Запечени картофи	1 - 1,5 кг	 1; касерол на скара	50 мин.
P41	Прясна пица, тънка	-	  2;  100 мл; тава за печене с поставена хартия за печене	15 мин.
P42	Прясна пица, дебела	-	  2;  100 мл; тава за печене с поставена хартия за печене	25 мин.
P43	Киш	-	 2; тава за печене на скара	45 мин.
P44	Багета/Чабата/Бял хляб	0,8 кг	  3;  150 мл; тава за печене с поставена хартия за печене За бял хляб е необходимо повече време.	30 мин.
P45	Всички пълнозърнести зърнени/ръжени/тъмни хлябове във форма за хляб	1 кг	  2;  150 мл; тава за печене поставена хартия за печене / скара	45 мин.

8. ФУНКЦИИ НА ЧАСОВНИКА



8.1 Функции на часовника

Функция „Часовник“	Приложение
	Таймер. Когато таймерът приключи се чува сигнал.
	Време за готвене. Когато таймерът приключи се чува сигнал и функцията за нагряване спира.
	Отложен старт. За отлагане на старта и/или края на готвенето.

ФУНКЦИИ НА ЧАСОВНИКА







Функция „Часовник“	Приложение
	Брояч. Максимумът е 23 ч. и 59 мин. Тази функция не влияе върху работата на фурната. За да включите или изключите Брояч , изберете: Меню, Настройки.

8.2 Как да настроите: Функции на часовника

Как да настроите: Час от денонощието		
Стъпка 1	Стъпка 2	Стъпка 3
		
За да промените часа от денонощието, влезте в менюто и изберете Настройки, Час от денонощието.	Настройте часовника.	Натиснете: ОК.

Как да настроите: Таймер			
Стъпка 1	На екрана се показва: 0:00 	Стъпка 2	Стъпка 3
			
Натиснете:  .		Настройте Таймер	Натиснете: ОК.
Таймерът  започва да отброява веднага.			

КАК ДА СЕ ИЗПОЛЗВА ПРИНАДЛЕЖНОСТИ

Как да настроите: Време за готвене				
Стъпка 1	Стъпка 2	На екрана се показва: 0:00  STOP	Стъпка 3	Стъпка 4
				
Изберете функция за затопляне и настройте температурата.	Натиснете няколко пъти: 		Задайте времето за готвене.	Натиснете: ОК.
Таймерът  започва да отброява веднага.				

Как да настроите: Отложен старт							
Стъпка 1	Стъпка 2	На екрана се показва: часът от денонощието  СТАРТ	Стъпка 3	Стъпка 4	На екрана се показва: --:--  СТОП	Стъпка 5	Стъпка 6
							
Изберете функцията за затопляне.	Натиснете няколко пъти: 		Настройте време за начало.	Натиснете: ОК.		Настройте време за край.	Натиснете: ОК.
Таймерът  започва да отброява съгласно настроеното време за начало.							

9. КАК ДА СЕ ИЗПОЛЗВА ПРИНАДЛЕЖНОСТИ

9.1 Поставяне на принадлежности

Малката вдлъбнатина отгоре увеличава безопасността. Вдлъбнатините са също така средства против преобръщане. Високият ръб около шкафа предотвратява изплъзването на готварски съдове.

КАК ДА СЕ ИЗПОЛЗВА ПРИНАДЛЕЖНОСТИ

Скара/рафт:

Вкарайте скарата между водачите на опорите ѝ и се уверете, че крачетата сочат надолу.

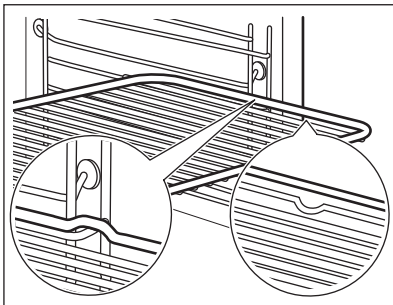

Тава за печене /Дълбока тава:

Натиснете тавата между водачите на опората на скарата.

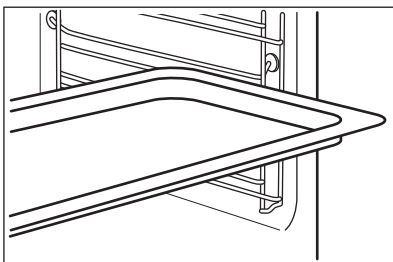

Скара/рафт, Тава за печене /Дълбока тава:

Плъзнете тавата между водачите на опората на скарата и решетъчната скара на водачите отгоре.

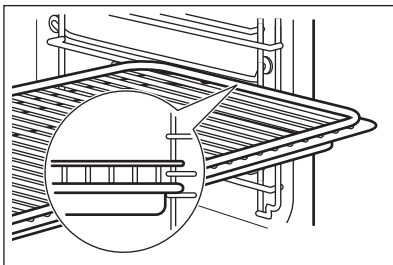

9.2 Термосонда

Термосонда- измерва температурата в храната.

Трябва да се настроят две температури:



Температурата на фурната.





Температурата в сърцевината.

КАК ДА СЕ ИЗПОЛЗВА ПРИНАДЛЕЖНОСТИ

За максимално добри резултати при готвене:

Съставките трябва да са със стайна температура.	Не използвайте за течни ястия.	По време на готвене трябва да остане в чинията.
---	--------------------------------	---

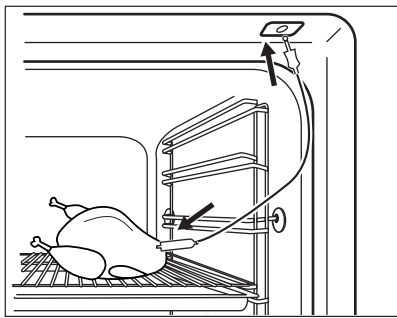
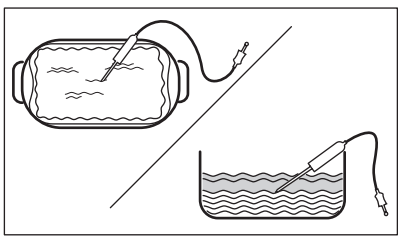
Начин на използване: Термосонда



Стъпка 1	Включете фурната.	
Стъпка 2	Задайте функцията на затопляне и, ако е необходимо, температурата на фурната.	
Стъпка 3	Въведете: Термосонда.	
Месо, домашни птици и риба	Касерола	
Поставете върха на Термосонда в средата на месото или рибата, по възможност в най-плътната част. Уверете се, че поне 3/4 от Термосонда е вътре в ястието.	Поставете върха на Термосонда точно в средата на касерола. Термосонда трябва да е стабилна по време на печене. Използвайте твърда съставка, за да постигнете ефекта. Използвайте ръба на съда за печене, за да подпрете силиконовата дръжка на Термосонда. Върхът на Термосонда не трябва да достига дъното на съда за печене.	
		
Стъпка 4	Включете Термосонда в гнездото от предната страна на фурната. Дисплеят показва текущата температура на: Термосонда.	
Стъпка 5	 – натиснете, за да зададете температурата на сензора в сърцевината.	

ДОПЪЛНИТЕЛНИ ФУНКЦИИ

Стъпка 6	OK - натиснете, за да потвърдите. Когато ястието достигне настроената температура, прозвучава сигнал. Имате избор между това да спрете или да продължите да готвите, за да се уверите, че храната е добре изпечена.
Стъпка 7	Извадете жака на Термосонда от гнездото и извадете ястието от фурната. <div style="border: 1px solid black; padding: 5px;"> ВНИМАНИЕ! Съществува риск от изгаряния, ако Термосонда се нагорещи. Внимавайте, когато го изваждате от контакта и го премахвате от храната.</div>



10. ДОПЪЛНИТЕЛНИ ФУНКЦИИ



10.1 Заклучване

Тази функция предотвратява случайна промяна на работата на фурната.		
Включете я, когато фурната работи - зададеното готвене продължава, контролният панел е заключен. Включете я, когато фурната е изключена - фурната не може да бъде включена, контролният панел е заключен.		
 OK	OK - натиснете и задръжте, за да включите функцията. Прозвучава сигнал.	OK - натиснете и задръжте, за да я изключите.
 3 x  - премигва, когато заключването е включено.		

10.2 Автоматично изключване

От съображения за безопасност фурната се изключва автоматично след известно време, ако е включена функция за затопляне, а настройките не са променени.

 (°C)	 (h)
30 - 115	12.5
120 - 195	8.5
200 - 245	5.5

 (°C)	 (h)
250 - максимум	3

Автоматичното изключване не действа при следните функции: Осветление, Термосонда, Отложен старт.





10.3 Охлаждащ вентилатор

Когато фурната работи, охлаждащият вентилатор се включва автоматично, за да поддържа повърхностите на фурната хладни. Ако изключите фурната, вентилаторът за охлаждане може да продължи да работи, докато фурната се охлади.





11. ПРЕПОРЪКИ И СЪВЕТИ

11.1 Печене с влажност

За най-добри резултати следвайте предложенията в долната таблица.

		 (°C)		 (min)
Сладки рула, 16 броя	тава за печене или съд за оттичане	180	2	20 - 30
Рула, 9 броя	тава за печене или съд за оттичане	180	2	30 - 40
Пица, замразена, 0,35 kg	скара	220	2	10 - 15
Руло	тава за печене или съд за оттичане	170	2	25 - 35
Брауни	тава за печене или съд за оттичане	175	3	25 - 30
Суфле, 6 броя	керамични ramekins на скарата	200	3	25 - 30
Основа за пан-дишпанен флан	метална основа за флан на скарата	180	2	15 - 25

ПРЕПОРЪКИ И СЪВЕТИ

		 (°C)		 (min)
Торта „Виктория“	съд за печене на скарата	170	2	40 - 50
Варена риба, 0,3 kg	тава за печене или съд за оттичане	180	3	20 - 25
Цяла риба, 0,2 kg	тава за печене или съд за оттичане	180	3	25 - 35
Филе от риба, 0,3 kg	тиган за пица на скарата	180	3	25 - 30
Варено месо, 0,25 kg	тава за печене или съд за оттичане	200	3	35 - 45
Шашлик (шишче), 0,5 kg	тава за печене или съд за оттичане	200	3	25 - 30
Бисквитки, 16 броя	тава за печене или съд за оттичане	180	2	20 - 30
Макарони (слад.), 24 броя	тава за печене или съд за оттичане	180	2	25 - 35
Мъфини, 12 броя	тава за печене или съд за оттичане	170	2	30 - 40
Солени бисквити, 20 броя	тава за печене или съд за оттичане	180	2	25 - 30
Бисквити от леко тесто, 20 броя	тава за печене или съд за оттичане	150	2	25 - 35
Тарталети, 8 броя	тава за печене или съд за оттичане	170	2	20 - 30
Зеленчуци, варени, 0,4 kg	тава за печене или съд за оттичане	180	3	35 - 45
Вегетариански омлет	тиган за пица на скарата	200	3	25 - 30

		 (°C)		 (min)
Средиземноморски зеленчуци, 0,7 kg	тава за печене или съд за оттичане	180	4	25 - 30

11.2 Печене с влажност – препоръчителни аксесоари



Използвайте тъмни, неотразяващи фолиа и съдове. Те абсорбират топлина по-добре от светлите и отразителни съдове.

			
Тава за пица	Съд за печене	Купички за печене	Метална основа за флан
Тъмен, неотразяващ материал 28 cm диаметър	Тъмен, неотразяващ материал 26 cm диаметър	Керамичен материал 8 cm диаметър, 5 cm височина	Тъмен, неотразяващ материал 28 cm диаметър







11.3 Таблици за готвене за изпитващи институции.







Информация за изпитващи лаборатории

Тестове по IEC 60350-1.

				 (°C)	 (min)	
Малки кейкове 20 броя/ табла	Традиционно печене	Тава за печене	3	170	20 - 30	-
Малки кейкове 20 броя/ табла	Горещ въздух/вентилатор	Тава за печене	3	150 - 160	20 - 35	-

ПРЕПОРЪКИ И СЪВЕТИ

				 (°C)	 (min)	
Малки кейкове 20 броя/ табла	Горещ въздух/вентил	Тава за печене	2 и 4	150 - 160	20 - 35	-
Ябълков пай, 2 тави Ø20 cm	Традиционно печене	Решетъчна скара	2	180	70 - 90	-
Ябълков пай, 2 тави Ø20 cm	Горещ въздух/вентил	Решетъчна скара	2	160	70 - 90	-
Пандишпанова торта, форма за кейк Ø26 cm	Традиционно печене	Решетъчна скара	2	170	40 - 50	Загрейте фурната предварително за 10 минути.
Пандишпанова торта, форма за кейк Ø26 cm	Горещ въздух/вентил	Решетъчна скара	2	160	40 - 50	Загрейте фурната предварително за 10 минути.
Пандишпанова торта, форма за кейк Ø26 cm	Горещ въздух/вентил	Решетъчна скара	2 и 4	160	40 - 60	Загрейте фурната предварително за 10 минути.
Масленки	Горещ въздух/вентил	Тава за печене	3	140 - 150	20 - 40	-
Масленки	Горещ въздух/вентил	Тава за печене	2 и 4	140 - 150	25 - 45	-

				 (°C)	 (min)	
Масленки	Традиционно печене	Тава за печене	3	140 - 150	25 - 45	-
Тост, 4 – 6 броя	Грил	Решетъчна скара	4	макс.	2-3 минути от едната страна; 2-3 минути от другата страна	Загрейте фурната предварително за 3 минути.
Бургер от говеждо, 6 парчета, 0,6 kg	Грил	Скара и тава за отцеждане	4	макс.	20 - 30	Поставете решетъчната скара на четвъртото ниво и тавата за отцеждане на третото ниво на фурната. Обърнете ястието на половината време за готвене. Загрейте фурната предварително за 3 минути.

12. ГРИЖИ И ПОЧИСТВАНЕ



ВНИМАНИЕ!

Вж. глава "Безопасност".

12.1 Бележки относно почистването

 <p>Препарати за почистване</p>	Почистете лицевата част на фурната с мека кърпа с топла вода и лек препарат за почистване.
	Използвайте почистващ разтвор, за да почистите металните повърхности.
	Почистете петната с лек почистващ препарат. Не го нанасяйте върху каталитичните повърхности.



Всекидневна употреба

Почиствайте вътрешността след всяка употреба. Натрупвания на мазнини или други остатъци могат да доведат до пожар.

Във фурната или по стъклата на вратичката може да кондензира влага. За да намалите кондензацията, оставете фурната да работи 10 минути преди готвене. Не съхранявайте храната във фурната за повече от 20 минути. Подсушавайте вътрешността на фурната с мека кърпа след всяка употреба.



Акcesoари

Почиствайте принадлежностите на фурната след всяко ползване и ги оставайте да изсъхнат. Използвайте мека кърпа с топла вода и лек почистващ препарат. Не почиствайте принадлежностите в съдомиялна.

Не почиствайте незалепващите акcesoари с абразивно почистващо средство или предмети с остри ръбове.

12.2 Как се почиства: Вътрешна част на фурната

Почистете релефа на вътрешността, за да отстраните остатъци от варовик след готвене с пара.

Стъпка 1	Стъпка 2	Стъпка 3
Налейте: 250 мл бял оцет в релефа на вътрешността на фурната. Използвайте максимум 6% оцет без добавки.	Оставете оцета да разтвори остатъчния варовик на стайна температура за 30 минути.	Изчистете вътрешността с топла вода и мека кърпа.
За функцията: SteamBake почиствайте фурната на всеки 5-10 цикъла на готвене.		

12.3 Начин на отстраняване: Нносачи на скарата

Отстранете опорите на скарата, за да почистите фурната.



Стъпка 1	Изключете фурната и изчакайте да изстине.	
Стъпка 2	Издърпайте предната част на опорите на скарата от страничната стена.	

Стъпка 3	Издърпайте задната част на носачите на скарата от стената и я извадете.	
Стъпка 4	Поставете носачите на скарата в обратна последователност. Задържащите щифтове на телескопичните водачи трябва да са обърнати напред.	

12.4 Начин на използване: Каталитично почистване

Има каталитични панели във вътрешността. Абсорбира мазнините по време на катализата.

Петната или обезцветяването на каталитичното покритие не влияят върху свойствата на почистването.

Почистете фурната с каталитично почистване		
Преди каталитично почистване, извадете всички аксесоари.		
Стъпка 1	Стъпка 2	Стъпка 3
Изберете Меню  / Почистване  и натиснете ОК.	Когато почистването приключи, се чува сигнал. Фурната се изключва.	Когато фурната изстине, почистете вътрешността с мокра мека кърпа.
Времетраене: 1 ч.		

12.5 Как да премахнете и инсталирате: Врата

Вратата на фурната има три стъклени панела. Можете да отстраните вратата на фурната и вътрешните стъклени панели, за да ги почистите. Прочетете изцяло инструкциите „Изваждане и монтиране на вратата“, преди да извадите стъклените панели.



ПРЕДУПРЕЖДЕНИЕ!

Не използвайте фурната без стъклените панели.

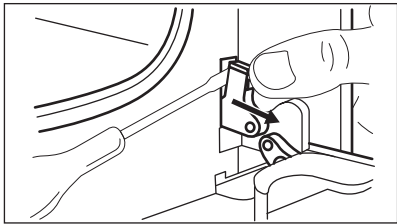
Стъпка 1	Отворете изцяло вратата и открийте пантата от дясната ѝ страна.	
Стъпка 2	Използвайте отвертка, за да повдигнете и обърнете докрай лостчето на пантата от дясната страна.	

ГРИЖИ И ПОЧИСТВАНЕ

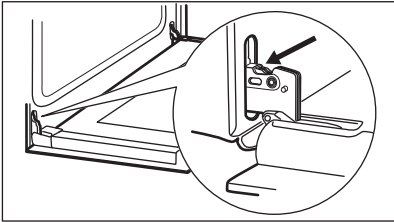
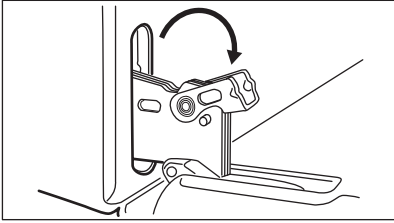
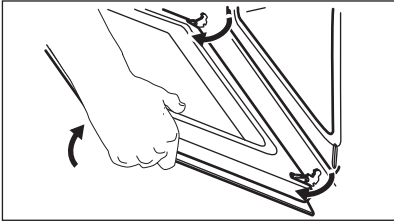
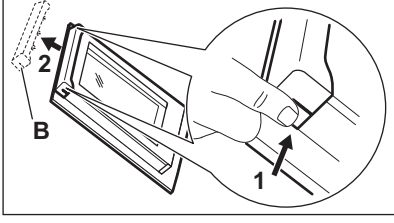
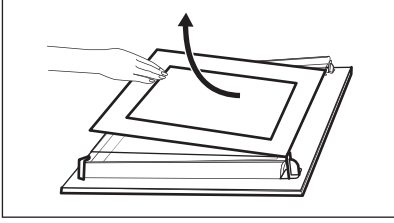
<p>Стъпка 3</p>	<p>Открийте пантата от лявата част на вратата.</p>	
<p>Стъпка 4</p>	<p>Повдигнете и завъртете изцяло лоста на лявата панта.</p>	
<p>Стъпка 5</p>	<p>Затворете вратата на фурната наполовина до първото възможно положение за отваряне. След това повдигнете, дръпнете напред и извадете вратата от гнездото.</p>	
<p>Стъпка 6</p>	<p>Поставете вратата върху мека кърпа на стабилна повърхност.</p>	
<p>Стъпка 7</p>	<p>Хванете рамката в горната част на вратата (B) от двете ѝ страни и натиснете навътре, за да освободите езичето.</p>	
<p>Стъпка 8</p>	<p>Издърпайте рамката на вратата към себе си, за да я извадите.</p>	
<p>Стъпка 9</p>	<p>Хванете стъклените панели на вратичката за горната част и внимателно ги издърпайте един по един. Започнете от най-горния панел. Уверете се, че стъклото се плъзга напълно по подпорите.</p>	
<p>Стъпка 10</p>	<p>Почистете стъклените панели с вода и сапун. Внимателно подсушете стъклените панели. Не почиствайте стъклените панели в съдомиялна машина.</p>	
<p>Стъпка 11</p>	<p>След почистване монтирайте стъклените панели и вратата на фурната.</p>	

Уверете се, че сте поставили стъклените панели (А и В) в правилната последователност. Проверете за символ / маркировка на страната на стъкления панел, всеки от стъклените панели изглежда различно за улеснение на разглобяването и сглобяването.

При правилен монтаж гарнитурата на вратата щраква.

Уверете се, че сте монтирали средния вътрешен стъклен панел правилно в гнездата.

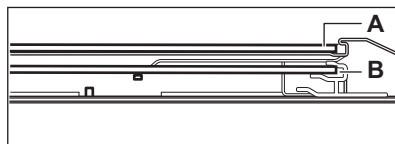
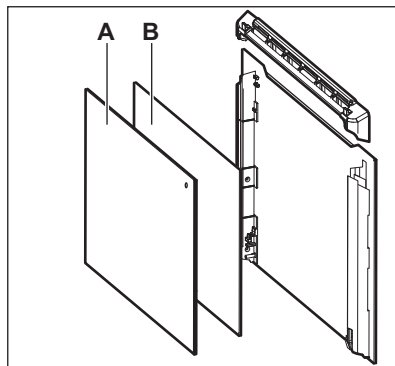

12.6 Как да подмените: Лампа



ВНИМАНИЕ!

Опасност от токов удар.

Лампата може да е гореща.

Винаги дръжте халогенната лампа с кърпа, за да предотвратите изгарянето на остатъчната мазнина върху лампата.

Преди да смените лампата:

Стъпка 1	Стъпка 2	Стъпка 3
Изключете фурната. Изчаквайте, докато фурната изстине.	Изключете фурната от електрическата мрежа.	Поставете парче плат върху дъното на фурната.

Задна лампа

Стъпка 1	Завъртете стъкления капак, за да го извадите.
Стъпка 2	Почистете стъкления капак.

ОТСТРАНЯВАНЕ НА НЕИЗПРАВНОСТИ

Стъпка 3	Сменете старата крушка с подходяща нова крушка, устойчива на температура 300°C.
Стъпка 4	Монтирайте стъкления капак.

13. ОТСТРАНЯВАНЕ НА НЕИЗПРАВНОСТИ



ВНИМАНИЕ!

Вж. глава "Безопасност".

13.1 Как да постъпите, ако...

За случаите, които липсват в таблицата, моля, свържете се с оторизиран сервис.

Фурната не се включва или не загарява	
Проблем	Проверете дали...
Не можете да активирате или работите с фурната.	Фурната е правилно свързана към електрозахранването.
Фурната не се затопля.	Автоматичното изключване е деактивирано.
Фурната не се затопля.	Предпазителят не е изгорял.
Фурната не се затопля.	Защитата за деца е изключена.

Компоненти	
Проблем	Проверете дали...
Лампичката е изключена.	Печене с влажност - е включена.
Лампичката не работи.	Лампичката е изгоряла.
Термосонда не работи.	Щепселът на Термосонда е изцяло вкаран в гнездото.

Кодове за грешка	
На дисплея се показва...	Проверете дали...

Кодове за грешка	
Err C2	Извадихте щепсела на Термосонда от гнездото.
00:00	Имаше прекъсване на захранването. Задайте час от денонощието.
Ако дисплеят показва код с грешка, който не е упоменат в настоящата таблица, изключете предпазителя и след това го включете наново, за да рестартирате фурната. Ако кодът с грешка се появи отново, обърнете се към оторизиран сервизен център.	

Почистване	
Проблем	Проверете дали...
Водата изтича от вътрешното отделение.	Има прекалено много вода във вътрешното отделение.

13.2 Данни за обслужване

Ако не можете да намерите решение на проблема сами, обърнете се към търговеца си или към упълномощен сервизен център.

Данните, необходими за сервизния център, са посочени на табелката с данни. Тази табелка се намира върху предната рамка на вътрешността на фурната. Не отстранявайте табелката с данни от вътрешността на фурната.

Препоръчваме ви да запишете данните тук:	
Модел (MOD.)
Номер на продукт (PNC)
Сериен номер (SN)

14. ЕНЕРГИЙНА ЕФЕКТИВНОСТ

14.1 Продуктова информация и Продуктов информационен лист*

Име на доставчик	Electrolux
------------------	------------

ЕНЕРГИЙНА ЕФЕКТИВНОСТ

Идентификация на модела	EOD6C77WV 949499560 EOD6C77WX 949499558 EOD6C77WZ 949499559 LOD6C77WZ 949499561	
Индекс на енергийна ефективност	81.2	
Клас на енергийна ефективност	A+	
Консумация на енергия със стандартно натоварване, конвенционален режим	0.93 kWh/цикъл	
Консумация на енергия със стандартно натоварване, засилен вентилационен режим	0.69 kWh/цикъл	
Брой кухни	1	
Топлинен източник	Електричество	
Сила на звука	72 l	
Тип на фурната	Фурна за вграждане	
Маса	EOD6C77WV	33.1 kg
	EOD6C77WX	33.1 kg
	EOD6C77WZ	33.2 kg
	LOD6C77WZ	32.4 kg

*За Европейския съюз съгласно Регламенти (ЕС) 65/2014 и 66/2014.
За Република Беларус съгласно STB 2478 – 2017, Приложение G; STB 2477 – 2017, Анекси А и В.
За Украйна съгласно 568/32020.

Класът на енергийна ефективност не е приложим за Русия.

EN 60350-1 – Битови електрически уреди за готвене – Част 1: Гами, фурни, парни фурни и грилове – Методи за измерване на производителността.

14.2 Енергоспестяваща



Фурната съдържа функции, които ви позволяват да спестявате енергия при ежедневно готвене.

Уверете се, че вратата на фурната е затворена, когато фурната работи. Не отваряйте вратата на фурната твърде често по време на готвене. Поддържайте уплътнението на вратата чисто и се уверете, че е добре фиксирано в своята позиция. Използвайте метални готварски съдове, за да подобрите енергоспестяването. Когато е възможно, не загрявайте предварително фурната, преди готвене. Когато пригответе няколко ястия наведнъж, свеждайте интервалите между готвенето им до минимум.

Готвене с вентилатор

При възможност използвайте функциите за готвене с вентилатор, за да пестите електроенергия.

Остатъчна топлина

Вентилаторът и лампичката продължават да работят. Когато изключите фурната, дисплеят показва остатъчната топлина. Можете да използвате тази топлина, за да държите храната топла.

Когато продължителността на готвене е по-голяма от 30 минути, намалете температурата на фурната до минимум 3 – 10 минути преди края на готвенето.

Остатъчната топлина вътре във фурната ще продължи да готви.

Използвайте остатъчната топлина, за да затопляте други храни.

Подгръване на храна

Изберете най-ниската възможна температурна настройка, за да използвате остатъчната топлина и да поддържате ястията топли. Индикаторът за остатъчна топлина или температура се появява на дисплея.

Готвене с изключена лампичка

Изключете лампичката по време на готвене. Включвайте я само, когато имате нужда от нея.

Печене с влажност



Функция, разработена за пестене на енергия по време на готвене.



Когато използвате тази функция, лампата автоматично се изключва след 30 секунди.

Може да включите лампичката отново, но това действие ще намали очакваното енергоспестяване.

15. СТРУКТУРА НА МЕНЮТО

15.1 Меню

	 - изберете, за да влезете в Меню.
---	---

Меню структура		
Помощ при готвене 	Почистване 	Настройки 



Стъпка 1	Стъпка 2	Стъпка 3	Стъпка 4	Стъпка 5
----------	----------	----------	----------	----------

СТРУКТУРА НА МЕНЮТО

				
Изберете Меню, Настройки.	Потвърдете настройката.	Изберете настройката.	Потвърдете настройката.	Настройте стойността и натиснете ОК.

Настройки					
O1	Час от денонощието	Промяна	O2	Яркост на екрана	1 - 5
O3	Звук на бутоните	1 - Бийп 2 - Щрак 3 - Изключен звук	O4	Сила на звук сигнала	1 - 4
O5	Термосонда Действие	1 - Аларма и стоп 2 - Аларма	O6	Брояч	Вкл. / Изкл.
O7	Осветление	Вкл. / Изкл.	O8	Бързо нагряване	Вкл. / Изкл.
O9	Напомняне за почистване	Вкл. / Изкл.	O10	Wi-Fi	Вкл. / Изкл.
O11	Авто дистанционно действие	Вкл. / Изкл.	O12	Забравяне на мрежата	Да/Не
O13	Демо режим	Активиращ код: 2468	O14	Софтуерна версия	Проверка
O15	Зануляване на настройките	Да/Не			

16. ОПАЗВАНЕ НА ОКОЛНАТА СРЕДА

Рециклирайте материалите със символа . Поставете опаковките в съответните контейнери за рециклирането им. Помогнете за опазването на околната среда и човешкото здраве, както и за рециклирането на отпадъци от електрически и електронни уреди. Не изхвърляйте уредите, означени със символа , заедно с битовата смет. Върнете уреда в местния пункт за рециклиране или се обърнете към вашата общинска служба.

MISLIMO NA VAS

Hvala vam na kupnji Electrolux uređaja. Odabrali ste proizvod koji u sebi uključuje desetljeća profesionalnog iskustva i inovacija. Genijalan i moderan, osmišljen prema vašim potrebama. Dakle, kad god ga koristite, možete biti sigurni znajući kako ćete svaki put postići izvrsne rezultate.

Dobro došli u Electrolux.

Posjetite naše internetske stranice:



Dobit ćete savjete o korištenju, rješavanju problema, brošure i informacije o servisu i popravcima:

www.electrolux.com/support



Registrirajte svoj proizvod za bolju uslugu:

www.registerelectrolux.com



Kupite dodatnu opremu, potrošni materijal i originalne rezervne dijelove za svoj uređaj:

www.electrolux.com/shop



Za više recepata, savjeta i rješavanje problema preuzmite aplikaciju **My Electrolux Kitchen**.



KORISNIČKA SLUŽBA I SERVIS

Uvijek koristite originalne zamjenske dijelove.

Kada kontaktirate naš ovlaštenu servis trebate imati sljedeće podatke: Model, PNC (part number code - broječna šifra dijela), serijski broj.

Podaci se mogu naći na nazivnoj pločici.

 Upozorenje / oprez - sigurnosne informacije

 Opće informacije i savjeti

 Ekološke informacije

Zadržava se pravo na izmjene.

SDRŽAJ

1. INFORMACIJE O SIGURNOSTI.....	47	2.7 Odlaganje.....	52
1.1 Sigurnost djece i ranjivih osoba.....	47	3. POSTAVLJANJE.....	52
1.2 Opća sigurnost.....	48	3.1 Ugrađivanje u ugradbene	
2. SIGURNOSNE UPUTE.....	49	ormariće.....	52
2.1 Instalacija.....	49	3.2 Pričvršćivanje pećnice za kuhinjski	
2.2 Električni priključak.....	50	ormarić.....	53
2.3 Primjena.....	51	4. OPIS PROIZVODA.....	53
2.4 Održavanje i čišćenje.....	51	4.1 Opći pregled.....	54
2.5 Unutarnje osvjetljenje.....	52	4.2 Dodatna oprema.....	54
2.6 Usluga.....	52		

5. KAKO UKLJUČITI I ISKLJUČITI PEĆNICU.....	54
5.1 Uvlačive tipke.....	55
5.2 Upravljačka ploča.....	55
6. PRIJE PRVE UPORABE.....	56
6.1 Početno čišćenje.....	56
6.2 Početno predgrijavanje.....	56
6.3 Bežična veza 	57
6.4 Licenca za softver.....	58
7. SVAKODNEVNA UPORABA.....	58
7.1 Kako postaviti: Funkcije pećnice.....	58
7.2 Funkcije pećnice.....	59
7.3 Napomene o: Vlažno pečenje.....	60
7.4 Kako postaviti: Pomoć pri kuhanju.....	61
7.5 Pomoć pri kuhanju s receptima.....	61
8. FUNKCIJE SATA.....	67
8.1 Funkcije sata.....	67
8.2 Kako postaviti: Funkcije sata.....	67
9. NAČIN KORIŠTENJA: PRIBOR.....	68
9.1 Umetanje dodataka.....	69
9.2 Senzor za hranu.....	69
10. DODATNE FUNKCIJE.....	71
10.1 Blokiranje.....	71
10.2 Automatsko isključivanje.....	71
10.3 Ventilator za hlađenje.....	72
11. SAVJETI.....	72
11.1 Vlažno pečenje.....	72
11.2 Vlažno pečenje - preporučeni dodaci.....	74
11.3 Tablice pečenja za ispitne ustanove.....	74
12. ČIŠĆENJE I ODRŽAVANJE.....	75
12.1 Napomene o čišćenju.....	76
12.2 Kako očistiti: Udubljenje u unutrašnjosti.....	76
12.3 Kako ukloniti: Nosači police.....	77
12.4 Način upotrebe: Katalitičko čišćenje.....	77
12.5 Kako ukloniti i postaviti: Vrata.....	77
12.6 Kako zamijeniti: Žarulju.....	79
13. RJEŠAVANJE PROBLEMA.....	80
13.1 Što učiniti ako.....	80
13.2 Servisni podaci.....	81
14. ENERGETSKA UČINKOVITOST.....	81
14.1 Podaci o proizvodu i List s podacima o proizvodu*.....	81
14.2 Ušteda energije.....	82
15. STRUKTURA IZBORNIKA.....	83
15.1 Izbornik.....	83

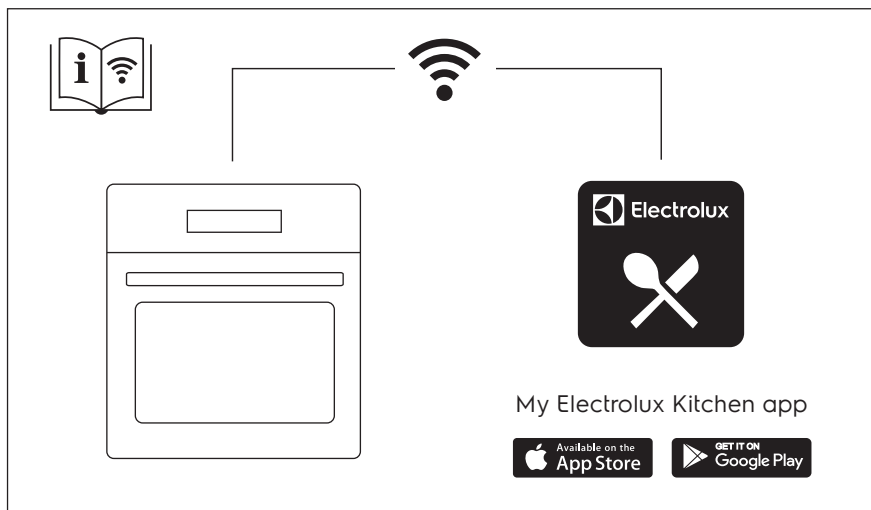

1. ⚠ INFORMACIJE O SIGURNOSTI

Prije postavljanja i korištenja uređaja, pažljivo pročitajte isporučene upute. Proizvođač nije odgovoran za bilo kakvu ozljedu ili oštećenje koji su rezultat neispravnog postavljanja ili korištenja. Upute uvijek držite na sigurnom i pristupačnom mjestu za buduću upotrebu.

1.1 Sigurnost djece i ranjivih osoba

- Ovaj uređaj mogu koristiti djeca u dobi od 8 godina i starija te osobe smanjenih tjelesnih, osjetilnih ili mentalnih mogućnosti ili osobe koje ne raspolažu iskustvom ili znanjem ako su pod nadzorom osobe odgovorne za njihovu sigurnost i rade po uputama koje se odnose na sigurno korištenje uređaja te razumiju uključene opasnosti. Djeca mlađa od 8 godina i osobe s vrlo teškim i složenim invaliditetom moraju se držati podalje od uređaja, osim ako su pod stalnim nadzorom.
- Djeca bi trebala biti pod nadzorom kako bi se osiguralo da se ne igraju s uređajem i mobilnim uređajem s My Electrolux Kitchen.

- Ambalažu držite podalje od djece i zbrinite je na odgovarajući način.
- UPOZORENJE: Držite djecu i kućne ljubimce podalje od uređaja dok radi ili tijekom hlađenja. Dostupni dijelovi postaju vrući tijekom uporabe.
- Ako uređaj ima funkciju roditeljske zaštite, mora se aktivirati.
- Bez nadzora djeca ne smiju obavljati čišćenje uređaja i korisničko održavanje.

1.2 Opća sigurnost

- Samo kvalificirana osoba može postaviti ovaj uređaj i zamijeniti kabel.
- Ne upotrebljavajte uređaj prije postavljanja u ugradbeni ormarić.
- Isključite uređaj iz izvora napajanja prije obavljanja bilo kakvog održavanja.
- Ako je kabel napajanja oštećen, proizvođač, ovlaštenu servisnu centar ili slično kvalificirana osoba mora ga zamijeniti kako bi se izbjegla opasnost od strujnog udara.
- UPOZORENJE: Prije zamjene žarulje provjerite je li uređaj isključen kako biste izbjegli mogućnost strujnog udara.
- UPOZORENJE: Uređaj i njegovi dostupni dijelovi zagrijavaju se tijekom uporabe. Pazite da ne dodirujete grijače.
- Prilikom vađenja ili stavljanja pribora ili posuđa obavezno koristite rukavice.
- Upotrebljavajte isključivo sondu za pečenje mesa koja je preporučena za ovaj uređaj.
- Za skidanje vodilica plitica najprije povucite prednji dio vodilice, a zatim stražnji dio dalje od bočnih stijenki. Vodilice polica vratite na mjesto obrnutim redoslijedom.
- Za čišćenje uređaja ne upotrebljavajte uređaje za parno čišćenje.
- Nemojte koristiti agresivna abrazivna sredstva za čišćenje ili oštre metalne strugače za čišćenje stakla na vratima

pećnice jer mogu oštetiti površinu, a to može dovesti do loma stakla.

2. SIGURNOSNE UPUTE

2.1 Instalacija



UPOZORENJE!

Samo kvalificirana osoba smije postaviti ovaj uređaj.

- Odstranite svu ambalažu.
- Ne postavljajte i ne koristite oštećeni uređaj.
- Slijedite upute za postavljanje isporučene s uređajem.
- Prilikom pomicanja uređaja uvijek budite pažljivi jer je uređaj težak. Uvijek nosite zaštitne rukavice i zatvorenu obuću.
- Uređaj ne povlačite za ručku.
- Ugradite uređaj na sigurno i prikladno mjesto koje udovoljava zahtjevima instalacije.
- Održavajte minimalnu udaljenost od drugih uređaja i kuhinjskih elemenata.
- Prije montaže uređaja provjerite otvaraju li se vrata pećnice bez ograničenja.
- Uređaj je opremljen električnim sustavom za hlađenje. Mora se priključiti na napajanje.

Minimalna visina ormarića (minimalna visina ormarića ispod radne ploče)	590 (600) mm
Širina ormarića	560 mm
Dubina ormarića	550 (550) mm
Visina prednje strane uređaja	594 mm
Visina stražnje strane uređaja	576 mm
Širina prednje strane uređaja	595 mm
Širina stražnje strane uređaja	559 mm
Dubina uređaja	569 mm
Ugradna dubina uređaja	548 mm
Dubina s otvorenim vratima	1022 mm
Minimalna veličina ventilacijskog otvora. Otvor smješten na donjoj stražnjoj strani	560x20 mm
Dužina priključnog kabela. Kabel je smješten u desnom kutu stražnje strane	1500 mm

Vijci za montažu	4x25 mm
------------------	---------

2.2 Električni priključak



UPOZORENJE!

Opasnost od požara i strujnog udara.

- Svako povezivanje s električnom mrežom treba izvršiti kvalificirani električar.
- Uređaj mora biti uzemljen.
- Provjerite jesu li parametri na natpisnoj pločici kompatibilni s električnim vrijednostima mrežnog napajanja.
- Uvijek koristite pravilno montiranu utičnicu sa zaštitom od strujnog udara.
- Ne koristite adaptere s više utičnica i produžne kabele.
- Pazite da ne oštetite utikač i kabel napajanja. Ako je potrebno zamijeniti električni kabel, to mora izvršiti ovlašteni servisni centar.
- Ne dopustite da kabel napajanja dodiruje ili dođe blizu vrata uređaja ili niši ispod uređaja, posebice kada radi ili su vrata vruća.
- Zaštita od strujnog udara dijelova pod naponom i izoliranih dijelova mora biti pričvršćena na takav način da se ne može ukloniti bez alata.
- Utikač kabela napajanja uključite u utičnicu tek po završetku postavljanja. Provjerite postoji li nakon montaže pristup utikaču.
- Ako je utičnica labava, nemojte priključivati utikač.
- Ne povlačite kabel napajanja kako biste izvukli utikač iz utičnice. Uvijek uhvatite i povucite utikač.
- Koristite samo odgovarajuće izolacijske uređaje: automatske sklopke, osigurače (osigurače na uvrtnje izvaditi iz ležišta), sklopke i releje zemnog spoja.
- Električna instalacija mora imati izolacijski uređaj koji vam omogućuje isključivanje uređaja iz električne mreže na svim polovima. Izolacijski uređaj mora imati kontakte s otvorom minimalne širine 3 mm.
- Ovaj uređaj se isporučuje s glavnim utikačem i glavnim kabelom.

Vrste kabela primjenjivih za ugradnju ili zamjenu u Europi:

H07 RN-F, H05 RN-F, H05 RRF, H05 VV-F, H05 V2V2-F (T90), H05 BB-F

Za presjek kabela pogledajte ukupnu snagu na nazivnoj ploči. Možete pogledati i tablicu:

Ukupna snaga (W)	Presjek kabela (mm ²)
maksimum 1380	3 x 0.75
maksimum 2300	3 x 1
maksimum 3680	3 x 1.5

Kabel za uzemljenje (zeleni/žuti kabel) mora biti 2 cm dulji od faznih i neutralnih kabela (plavi i smeđi kabeli).

2.3 Primjena



UPOZORENJE!

Opasnost od ozljede, opekline, strujnog udara ili eksplozije.

- Ovaj uređaj namijenjen je isključivo uporabi u kućanstvu (u zatvorenom).
- Ne mijenjajte specifikacije ovog uređaja.
- Pazite da se ventilacijski otvori nisu blokirani.
- Ne ostavljajte uređaj bez nadzora tijekom rada.
- Isključite uređaj nakon svake uporabe.
- Budite oprezni prilikom otvaranja vrata dok uređaj radi. Može se osloboditi vrući zrak.
- Ne rukujte uređajem mokrim rukama ili ako ima kontakt s vodom.
- Ne pritiskajte otvorena vrata.
- Ne koristite uređaj kao radnu površinu ili kao površinu za odlaganje.
- Pažljivo otvorite vrata uređaja. Korištenje sastojaka s alkoholom može uzrokovati mješavinu alkohola i zraka.
- Kad otvarate vrata, ne dopustite da iskre ili otvoreni plamen dođu u kontakt s uređajem.
- Ne stavljajte zapaljive proizvode ili mokre predmete sa zapaljivim proizvodima u uređaj, blizu uređaja ili na uređaj.
- Ne dijelite lozinku za Wi-Fi.



UPOZORENJE!

Postoji opasnost od oštećenja uređaja.

- Da biste spriječili oštećenje ili promjenu boje emajla:
 - ne stavljajte posuđe ili druge predmete izravno na dno uređaja.
 - ne stavljajte aluminijsku foliju izravno na dno unutrašnjosti uređaja.
 - ne stavljajte vodu izravno u vrući uređaj.
 - ne držite vlažno posuđe i hranu u uređaju nakon završetka kuhanja.
 - budite oprezni prilikom uklanjanja ili instaliranja dodatne opreme.
- Gubitak boje emajla ili nehrđajućeg čelika nema utjecaj na performanse uređaja.
- Koristite duboku pliticu za vlažne kolače. Voćni sokovi uzrokuju mrlje koje mogu biti trajne.
- Ovaj uređaj namijenjen je isključivo za kuhanje. Ne smije se koristiti u druge svrhe, na primjer za grijanje prostorije.
- Uvijek kuhajte s zatvorenim vratima pećnice.
- Ako je uređaj postavljen iza neke ploče (npr. vrata) osigurajte da vrata nikad nisu zatvorena dok uređaj radi. Toplina i vlaga mogu se nakupiti iza takve ploče i uzrokovati naknadna oštećenja uređaja, kućišta ili poda. Ne zatvarajte ploču dok se uređaj potpuno ne ohladi nakon uporabe.

2.4 Održavanje i čišćenje



UPOZORENJE!

Postoji opasnost od ozljede, vatre ili oštećenja uređaja.

- Prije održavanja uređaj isključite a utikač izvucite iz utičnice mrežnog napajanja.
- Provjerite je li uređaj hladan. Postoji opasnost od puknuća staklenih ploča.
- Staklene ploče vrata odmah zamijenite kada su oštećene. Obratite se ovlaštenom servisnom centru.
- Pazite pri uklanjanju vrata s uređaja. Vrata su teška!
- Uređaj redovito očistite kako biste spriječili propadanje materijala površine.

POSTAVLJANJE

- Uređaj očistite vlažnom mekom krpom. Koristite samo neutralne deterdžente. Nikada ne koristite abrazivna sredstva, abrazivne spužvice za ribanje, otapala ili metalne predmete.
- Ako koristite raspršivač za čišćenje pećnice, slijedite sigurnosne upute na ambalaži.
- Katalitički emajl nemojte čistiti deterdžentima.

2.5 Unutarnje osvjetljenje



UPOZORENJE!

Opasnost od električnog udara.

- Što se tiče žarulje(a) unutar ovog proizvoda i rezervnih žarulja koje se prodaju zasebno: Ove žarulje namijenjene su da izdrže ekstremne fizičke uvjete u kućanskim uređajima, poput temperature, vibracija, vlage ili namijenjene su signalizaciji informacija o radnom stanju uređaja. Nisu namijenjene za druge primjene i nisu pogodne za osvjetljenje u kućanstvu.
- Koristite samo žarulje s istim specifikacijama.

2.6 Usluga

- Za popravak uređaja kontaktirajte ovlašteni servis.
- Koristite samo originalne rezervne dijelove.

2.7 Odlaganje



UPOZORENJE!

Opasnost od ozljede ili gušenja.

- Iskopčajte uređaj iz napajanja.
- Odrežite kabel napajanja blizu uređaja i odložite ga.
- Uklonite bravu na vratima kako biste spriječili zatvaranje djece ili kućnih ljubimaca u uređaju.

3. POSTAVLJANJE



UPOZORENJE!

Pogledajte poglavlja sa sigurnosnim uputama.

3.1 Ugrađivanje u ugradbene ormariće



YouTube

www.youtube.com/electrolux
www.youtube.com/aeg

How to install your AEG/Electrolux
Oven - Column installation



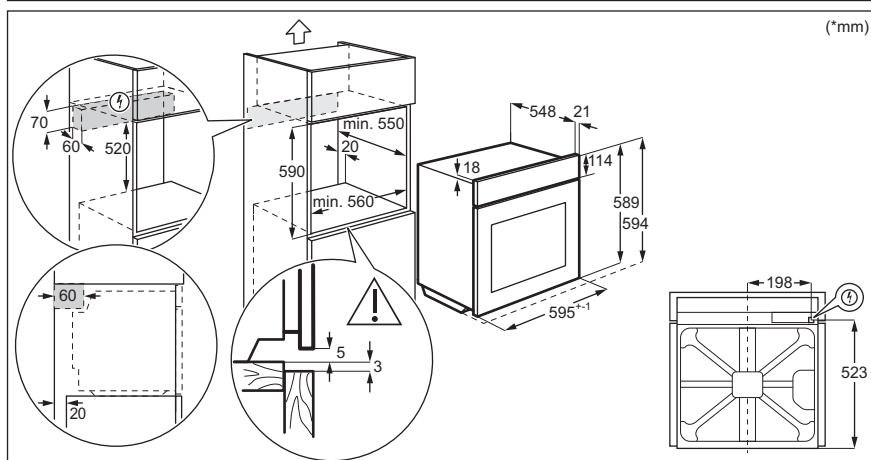
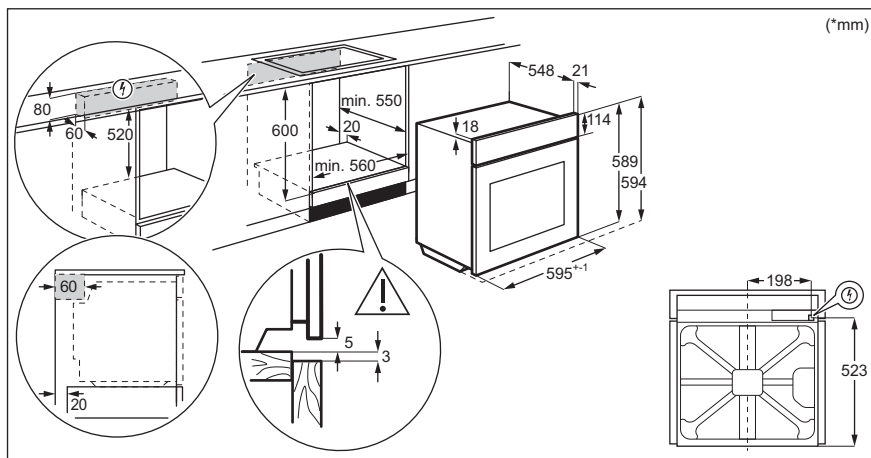

3.2 Pričvrščivanje pečnice za kuhinjski ormarič

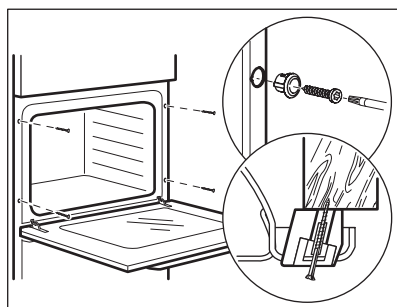

4. OPIS PROIZVODA

4.1 Opći pregled

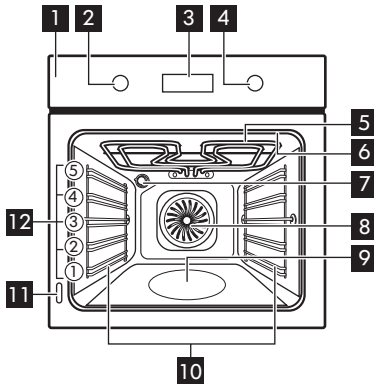

- 1** Upravljačka ploča
- 2** Regulator funkcija pećnice
- 3** Zaslon
- 4** Regulator
- 5** Toplinski element
- 6** Utičnica za senzor za hranu
- 7** Žarulja
- 8** Ventilator
- 9** Udubljenje u unutrašnjosti
- 10** Nosač polica, uklonjiv
- 11** Natpisna pločica
- 12** Položaji polica

4.2 Dodatna oprema







- **Rešetka za pečenje**
Za posude za kuhanje, kalupe za pečenje kolača i mesa.
- **Posuda za pečenje**
Za torte i biskvite.
- **Plitica za roštiljanje/pečenje**
Može se koristiti za pečenje kolača i mesa ili kao posuda za sakupljanje masnoće.
- **Senzor za hranu**
Za mjerenje koliko je jelo pečeno.
- **Sklopive vodilice**
Pomoću teleskopskih vodilica možete lakše stavljati i vaditi police.

5. KAKO UKLJUČITI I ISKLJUČITI PEĆNICU

5.1 Uvlačive tipke

Za početak korištenja uređaja pritisnite tipku. Tipka se izvlači.





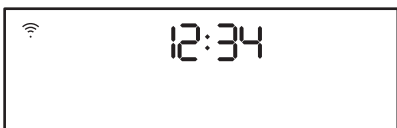
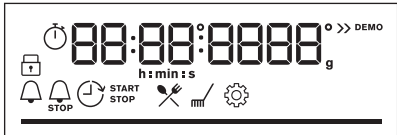









5.2 Upravljačka ploča

Polja senzora na upravljačkoj ploči					Pritisnite	Okrenite regulator
 Tajmer	 Brzo zagrijavanje	 Osvjetljenje unutrašnjosti	 Senzor za hranu	OK		
Odaberite funkciju pećnice i uključite pećnicu.						
Okrenite regulator funkcija pećnice u isključeni položaj i isključite pećnicu.						

	Kad je regulator za funkcije pećnice u položaju isključeno, zaslon prelazi u stanje pripravnosti.
	Kad kuhate, na zaslonu se prikazuje podešena temperatura, sat i ostale dostupne opcije.
	Zaslon s maksimalnim brojem postavljenih funkcija.

Indikatori zaslona

PRIJE PRVE UPORABE

 Blokiranje	 Pomoć pri kuhanju	 Čišćenje	 Postavke	 Brzo zagrijavanje
Pokazatelji tajmera:				
Wi-Fi pokazatelj - bljeska kad pećnica može biti spojena na Wi-Fi.		Daljinski rad indikator - pećnicom se može upravljati daljinski.		
 Wi-Fi veza je uključena.		 Daljinski rad je uključen.		
Traka napretka - za temperaturu ili vrijeme.				
Pokazatelj kuhanja na pari				
Senzor za hranu indikator				

6. PRIJE PRVE UPORABE



UPOZORENJE!

Pogledajte poglavlja sa sigurnosnim uputama.

6.1 Početno čišćenje

Prije prve uporabe obavite čišćenje prazne pećnice i podesite vrijeme:



00:00

Postavite vrijeme. Pritisnite OK.

6.2 Početno predgrijavanje

Prije prve uporabe unaprijed zagrijte praznu pećnicu.

1. korak

Izvadite sav pribor i sve uklonjive nosače polica iz pećnice.

Prije prve uporabe unaprijed zagrijte praznu pećnicu.

2. korak Postavite maksimalnu temperaturu za funkciju: 
Pustite pećnicu da radi 1 sat.

3. korak Postavite maksimalnu temperaturu za funkciju: 
Pustite pećnicu da radi 15 minuta.

 Tijekom predgrijavanja pećnica može stvarati neugodan miris i dim. Obavezno provjerite da se prostorija prozračuje.

6.3 Bežična veza

Za povezivanje pećnice trebate:

- Bežičnu mrežu s internetskom vezom.
- Mobilni uređaj spojen na vašu bežičnu mrežu.

1. korak Preuzmite mobilnu aplikaciju My Electrolux Kitchen i slijedite upute za sljedeće korake.

2. korak Okrenite okretni gumb za odabir:  .

Frekvencija	2,4 GHz WLAN	5 GHz WLAN
		2400 - 2483,5 MHz
Protokol	IEEE 802,11b DSSS, 802,11g/n OFDM	IEEE 802,11 a/n OFDM
Maksimalna snaga	EIRP < 20 dBm (100 mW)	EIRP < 23 dBm (200 mW)
Wi-Fi modul	NIU5-50	

Bluetooth frekvencija	2400 - 2483,5 MHz
Protokol	LE: DSSS
Maksimalna snaga	EIRP < 4 dBm (2,5 mW)

Zemlje članice EU obuhvaćene odredbom Direktive 2014/53/EU: Belgija, Bugarska, Češka, Danska, Njemačka, Estonija, Irska, Grčka, Španjolska, Francuska, Hrvatska, Italija, Cipar, Latvija, Litva, Luksemburg, Mađarska, Malta, Nizozemska, Austrija, Poljska, Portugal,

SVAKODNEVNA UPORABA

Rumunjska, Slovenija, Slovačka, Finska, Švedska, Norveška, Švicarska, Ujedinjeno Kraljevstvo, Turska.

6.4 Licenca za softver

Softver u ovom proizvodu sadrži komponente koje se temelje na besplatnom i softveru otvorenog koda. Electrolux sa zahvalnošću prima na znanje doprinos zajednica otvorenog softvera i robotike razvojnom projektu.

Za pristup izvornom kodu ovih besplatnih i softverskih komponenti otvorenog koda čiji uvjeti licenciranja zahtijevaju objavljivanje, i da biste vidjeli njihove potpune informacije o autorskim pravima i primjenjive uvjete licence, posjetite: <http://electrolux.opensoftwarerepository.com> (mapa NIU5).





7. SVAKODNEVNA UPORABA





UPOZORENJE!

Pogledajte poglavlja sa sigurnosnim uputama.

7.1 Kako postaviti: Funkcije pećnice

Početak kuhanja	
1. korak	Korak 2
 	 
Postavite funkciju zagrijavanja.	Postavite temperaturu.



Kuhanje na pari			
Provjerite je li pećnica hladna.			
Korak 1	2. korak	3. korak	4. korak









Kuhanje na pari			
			Prethodno zagrijte praznu pećnicu 10 min kako bi se stvorila vlaga. Stavite hranu u pećnicu.
Udubinu u unutrašnjosti pećnice napunite vodom iz slavine.	Podesite paru funkciju pećnice.	Postavite temperaturu.	
<p>i Maksimalni kapacitet udubine u unutrašnjosti iznosi 250 ml. Tijekom kuhanja ili dok je pećnica još vruća ne nadopunjavajte udubinu u unutrašnjosti.</p>			

Kada se završi kuhanje na pari:		
Korak 1	2. korak	Korak 3
Okrenite okretni gumb za funkcije pećnice u položaj isključeno za isključivanje pećnice.	Pažljivo otvorite vrata. Ispuštena vlaga može izazvati opekline.	Provjerite je li pećnica hladna. Iz udubine u unutrašnjosti uklonite preostalu vodu.

7.2 Funkcije pećnice

Standardne funkcije pećnice

Funkcija pećnice	Aplikacija
 Vrući zrak	Za pečenje na do tri razine polica istovremeno i za sušenje hrane. Podesite temperaturu 20 - 40 °C niže nego za Tradicionalno pečenje.
 Tradicionalno pečenje	Za pečenje i prženje hrane na jednoj razini police.

Funkcija pećnice	Aplikacija
 <p>SteamBake</p>	<p>Za dodavanje vlažnosti tijekom kuhanja. Da biste dobili pravu boju i hrskavu koru tijekom pečenja. Za više sočnosti tijekom podgrijavanja. Za konzerviranje voća i povrća.</p>
 <p>Funkcija za pizzu</p>	<p>Za pečenje pizze. Za intenzivno tamnjenje i hrskavo dno.</p>
 <p>Donji grijač</p>	<p>Za pečenje kolača s hrskavim dnom i konzerviranje hrane.</p>
 <p>Zamrznuta hrana</p>	<p>Za pripremu hrskavih gotovih jela (npr. pomfrita, kroketa od krumpira ili proljetnih rolada).</p>
 <p>Vlažno pečenje</p>	<p>Ova funkcija napravljena je za uštedu energije tijekom kuhanja. Kad koristite ovu funkciju, temperatura u unutrašnjosti može se razlikovati od postavljene temperature. Koristi se preostala toplina. Snaga zagrijavanja može se smanjiti. Za više informacija pogledajte poglavlje "Svakodnevna uporaba", napomene o: Vlažno pečenje.</p>
 <p>Roštilj</p>	<p>Za roštiljanje tankih komada hrane i pripremu tostiranog kruha.</p>
 <p>Turbo roštilj</p>	<p>Za pečenje velikih komada mesa ili peradi s kostima na jednom položaju police. Za pripremu zapečenih jela i tamnjenje.</p>
 <p>Izbornik</p>	<p>Za ulazak u izbornik: Pomoć pri kuhanju, Čišćenje, Postavke.</p>

7.3 Napomene o: Vlažno pečenje

Ova funkcija korištena je za usklađivanje s razredom energetske učinkovitosti i zahtjevima ekološkog dizajna u skladu s EU 65/2014 i EU 66/2014. Ispitivanja u skladu s EN 60350-1. Vrata pećnice moraju biti zatvorena tijekom pečenja tako da se funkcija ne ometa i da pećnica radi s najvišom mogućom energetskom učinkovitošću.







Kad koristite ovu funkciju, svjetlo se automatski isključuje nakon 30 s.

Upute za kuhanje potražite u poglavlju "Savjeti i preporuke", Vlažno pečenje. Opće preporuke za uštedu energije potražite u poglavlju "Energetske učinkovitost", Ušteda energije.





7.4 Kako postaviti: Pomoć pri kuhanju

Svako jelo u ovom podizborniku ima preporučenu funkciju i temperaturu. Možete podesiti vrijeme i temperaturu tijekom kuhanja.

Za neka jela možete također kuhati s:	Stupanj na kojem se jelo kuha:
<ul style="list-style-type: none"> • Senzor za hranu 	<ul style="list-style-type: none"> • Slabo pečeno • Srednje pečeno • Dobro pečeno

Pomoć pri kuhanju - upotrijebite za brzu pripremu jela sa zadanim postavkama:			
Korak 1	2. korak	3. korak	4. korak
			
		1 - 45	OK
Uđite u izbornik.	Odaberite Pomoć pri kuhanju. Pritisnite OK.	Odaberite jelo. Pritisnite OK.	Stavite jelo u pećnicu. Potvrdite postavku.









7.5 Pomoć pri kuhanju s receptima

Legenda	
	Senzor za hranu dostupan. Stavite Senzor za hranu u najdeblji dio posude. Kad se postigne podešena Senzor za hranu temperatura, pećnica se isključuje.
	Količina vode za parnu funkciju.
	Prethodno zagrijte pećnicu prije početka kuhanja.
	Razina police.















Kad funkcija završi, provjerite je li hrana spremna.

svakodnevna uporaba

























	Jelo	Težina	Razina police / dodatna oprema	Vrijeme trajanja
Govedina 🍖				
P1	Goveđe pečenje, slabo pečeno	1 - 1,5 kg; 4 - 5 cm, debeli komadi	🔪☑️ 2; pekač za pecivo Meso pržite nekoliko minuta na vrućoj tavi. Stavite u pećnicu.	~ 40 min
P2	Goveđe pečenje, srednje pečeno			~ 50 min
P3	Goveđe pečenje, dobro pečeno			~ 60 min
P4	Odrezak, srednje pečen	180 - 220 g po komadu; kriške debele 3 cm	🔪☑️☑️ 3; jelo pečeno na mreži za pečenje Meso pržite nekoliko minuta na vrućoj tavi. Stavite u pećnicu.	~ 15 min
P5	Goveđe pečenje / pirjano (glavno rebro, gornji okrugli odrezak, debeli but)	1,5 - 2 kg	🔪☑️ 2; jelo pečeno na mreži za pečenje Meso pržite nekoliko minuta na vrućoj tavi. Dodajte tekućinu. Stavite u pećnicu.	~ 120 min
P6	Goveđe pečenje, slabo pečeno (sporo pečenje)	1 - 1,5 kg; 4 - 5 cm, debeli komadi	🔪☑️ 2; pekač za pecivo Koristite svoje omiljene začine ili jednostavno samo sol i svježe mljeveni papar. Meso pržite nekoliko minuta na vrućoj tavi. Stavite u pećnicu.	~ 75 min
P7	Goveđe pečenje, srednje pečeno (sporo pečenje)			~ 85 min
P8	Goveđe pečenje, dobro pečeno (sporo pečenje)			~ 130 min

	Jelo	Težina	Razina police / dodatna oprema	Vrijeme trajanja
P9	Filet, slabo pečen (sporo pečenje)	0,5 - 1,5 kg; 5 - 6 cm debeli komadi	 2; pekač za pecivo Koristite svoje omiljene začine ili jednostavno samo sol i svježe mljeveni papar. Meso pržite nekoliko minuta na vrućoj tavi. Stavite u pećnicu.	~ 75 min
P10	Filet, srednje pečen (sporo pečenje)			~ 90 min
P11	Filet, pečen (sporo pečenje)			~ 120 min
Teletina 				
P12	Teleće pečenje (npr. plećka)	0,8 - 1,5 kg; 4 cm debeli komadi	 2; jelo pečeno na mreži za pečenje Koristite svoje omiljene začine. Dodajte tekućinu. Pečenje pokriveno.	~ 80 min
Svinjetina 				
P13	Pečena svinjetina, vrat ili plećka	1,5 - 2 kg	 2; jelo pečeno na mreži za pečenje Meso okrenite nakon polovice vremena kuhanja.	~ 120 min
P14	Trgana svinjetina LTC	1,5 - 2 kg	 2; pekač za pecivo Koristite svoje omiljene začine. Meso okrenite nakon polovice vremena kuhanja da se ujednačeno zapeče.	~ 215 min
P15	Pečenica, svježā	1 - 1,5 kg; 5 - 6 cm debeli komadi	 2; jelo pečeno na mreži za pečenje Koristite svoje omiljene začine.	~ 55 min
P16	Svinjska rebrica	2 - 3 kg; upotrijebite sirove, 2 - 3 cm tanke svinjske rebrice	 3; duboka tava Dodajte tekućinu tako da pokrije dno posude. Meso okrenite nakon polovice vremena kuhanja.	90 min





















svakodnevna uporaba



	Jelo	Težina	Razina police / dodatna oprema	Vrijeme trajanja
Janjetina 🐏				
P17	Janjeći but s kosti	1,5 - 2 kg; 7 - 9 cm debeli komadi	  2; jelo pečeno na pekaču za pecivo Dodajte tekućinu. Meso okrenite nakon polovice vremena kuhanja.	~ 130 min
Perad 🐓				
P18	Cijelo pile	1 - 1,5 kg; svježe	  2;  200 ml; složenac na pekaču za pecivo Koristite svoje omiljene začine. Piletinu okrenite nakon polovice vremena kuhanja da se ujednačeno zapeče.	~ 60 min
P19	Polovica pileta	0,5 - 0,8 kg	  3; pekač za pecivo Koristite svoje omiljene začine.	~ 40 min
P20	Pileća prsa	180 - 200 g po komadu	  2; složenac na mreži za pečenje Koristite svoje omiljene začine. Meso pržite nekoliko minuta na vrućoj tavi.	~ 25 min
P21	Pileći batak, svježi	-	  3; pekač za pecivo Ako ste pileće batak prvo marinirali, podesite nižu temperaturu i kuhajte ih duže.	~ 30 min
P22	Patka, cijela	2 - 3 kg	  2; jelo pečeno na mreži za pečenje Koristite svoje omiljene začine. Stavite meso na posudu za pečenje. Patku okrenite nakon polovice vremena kuhanja.	~ 100 min
P23	Guska, cijela	4 - 5 kg	  2; duboka tava Koristite svoje omiljene začine. Stavite meso na duboki pekač za pecivo. Gusku okrenite nakon polovice vremena kuhanja.	~ 110 min
Ostalo 🐓				

svakodnevna uporaba

	Jelo	Težina	Razina police / dodatna oprema	Vrijeme trajanja
P24	Mesna štruca	1 kg	  2; mreža za pečenje Koristite svoje omiljene začine.	~ 60 min
 Riba				
P25	Cijela riba, na roštilju	0,5 - 1 kg po ribi	  2; pekač za pecivo Ribu napunite maslacem i upotrijebite svoje omiljene začine i začinsko bilje.	~ 30 min
P26	Riblji filet	-	  3; složenac na mreži za pečenje Koristite svoje omiljene začine.	20 min
slatko pecivo / deserti   				
P27	Torta od sira	-	 2;  28 cm kalup za kore na mreži za pečenje	90 min
P28	Torta od jabuka	-	 2;  100 - 150 ml; pekač za pecivo	60 min
P29	Tart od jabuka	-	 2; kalup za pitu na mreži za pečenje	40 min
P30	Pita od jabuka	-	 2;  100 - 150 ml;  22 cm kalup za pitu na mreži za pečenje	60 min
P31	Čokoladni kolačići (tzv. brownies)	2 kg	 3; duboka tava	30 min
P32	Čokoladni muffini	-	 2;  100 - 150 ml; pekač za muffine na mreži za pečenje	30 min
P33	Kolač štruca	-	 2; kalup za štruca na mreži za pečenje	50 min
Povrće / prilozi   				





svakodnevna uporaba

	Jelo	Težina	Razina police / dodatna oprema	Vrijeme trajanja
P34	Pečeni krum-piri	1 kg	 2; pekač za pecivo Stavite cijele krumpire s korom na pekač za pecivo.	50 min
P35	Kroketi	1 kg	 3; pekač za pecivo obložen papirom za pečenje Koristite svoje omiljene začine. Krumpir rezani na komadiće.	35 min
P36	Grilovano mi-ješano povrće	1 - 1,5 kg	 3; pekač za pecivo obložen papirom za pečenje Koristite svoje omiljene začine. Narežite povrće na komadiće.	30 min
P37	Kroketi, smrznuti	0,5 kg	 3; pekač za pecivo	25 min
P38	Pommes, smrznuti	0,75 kg	 3; pekač za pecivo	25 min
Gratini, kruh i pizza   				
P39	Složenc la-sagna / rezanci	1 - 1,5 kg	 2; složenac na mreži za pečenje	45 min
P40	Zapečeni krumpir	1 - 1,5 kg	 1; složenac na mreži za pečenje	50 min
P41	Pizza svjež, tanka	-	  2;  100 ml; pekač za pecivo obložen papirom za pečenje	15 min
P42	Pizza svjež, debela	-	  2;  100 ml; pekač za pecivo obložen papirom za pečenje	25 min
P43	Quiche	-	 2; kalup za pečenje na mreži za pečenje	45 min
P44	Baguette / ciabatta / bijeli kruh	0,8 kg	  3;  150 ml; pekač za pecivo obložen papirom za pečenje Potrebno je više vremena za bijeli kruh.	30 min

	Jelo	Težina	Razina police / dodatna oprema	Vrijeme trajanja
P45	Sve žitarice / raž / crni kruh sve žitarice u kalupu za kruh	1 kg	  2;  150 ml; pekač za pecivo obložen papirom za pečenje / mrežom za pečenje	45 min

8. FUNKCIJE SATA

8.1 Funkcije sata





Funkcija sata	Aplikacija
	Zvučni alarm. Po isteku tajmera oglašava se zvučni signal.
	Vrijeme kuhanja. Po isteku tajmera oglašava se zvučni signal i funkcija pećnice se zaustavlja.
	Vrijeme odgode. Za odgodu početka i / ili na kraju kuhanja.
	Tajmer prema gore. Maksimalno je 23 h 59 min. Ova funkcija ne utječe na rad pećnice. Za uključivanje i isključivanje Tajmer prema gore odaberite: Izbornik, Postavke.

8.2 Kako postaviti: Funkcije sata

Kako podesiti: Sat		
Korak 1	2. korak	Korak 3
		
Za promjenu sata, uđite u izbornik i odaberite postavke, sat.	Postavite sat.	Pritisnite: OK.







NAČIN KORIŠTENJA: PRIBOR

Kako podesiti: Zvučni alarm

1. korak	Na zaslonu se prikazuje: 0:00 	2. korak	Korak 3
			
Pritisnite: 		Postavite Zvučni alarm	Pritisnite: OK.









 Tajmer odmah počinje s odbrojavanjem.

Kako podesiti: Vrijeme kuhanja

Korak 1	Korak 2	Na zaslonu se prikazuje: 0:00  STOP	3. korak	4. korak
				
Odaberite funkciju pećnice i postavite temperaturu.	Pritisnite nekoliko puta: 		Postavite vrijeme kuhanja.	Pritisnite: OK.

 Tajmer odmah počinje s odbrojavanjem.

Kako podesiti: Vrijeme odgode

Korak 1	Korak 2	Na zaslonu se prikazuje: sat  POČETAK	3. korak	4. korak	Na zaslonu se prikazuje: --:--  ZAUŠTAVI	5. korak	6. korak
							
Odaberite funkciju pećnice.	Pritisnite nekoliko puta: 		Postavite vrijeme početka.	Pritisnite: OK.		Postavite vrijeme završetka.	Pritisnite: OK.

 Tajmer počinje odbrojavanje u podešeno vrijeme početka.

9. NAČIN KORIŠTENJA: PRIBOR

9.1 Umetanje dodataka

Mala udubljenja na vrhu povećavaju sigurnost. Te udubine ujedno su i dodatna mjera protiv prevrtanja. Visoki obod oko police sprječava klizanje posuđa s police.

Mreža za pečenje:

Gurnite mrežu između vodilica nosača police i provjerite jesu li nožice okrenute prema dolje.

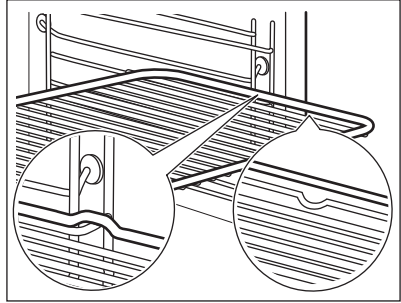
**Pekač za pecivo /Duboka plitica:**

Gurnite pladanj za pečenje između vodilica police.

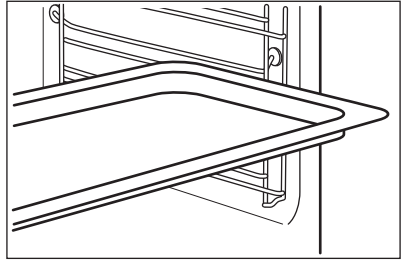
**Mreža za pečenje, Pekač za pecivo /Duboka plitica:**

Gurnite pekač za pecivo između vodilica na nosaču police i mreže za pečenje na vodilicama iznad.

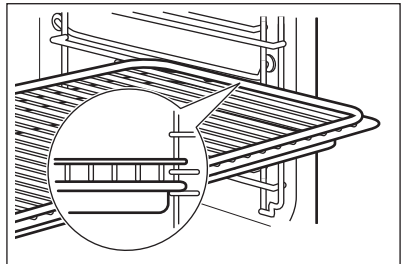

9.2 Senzor za hranu

Senzor za hranu- mjeri temperaturu unutar hrane.

NAČIN KORIŠTENJA: PRIBOR

Potrebno je podesiti dvije temperature:

°C
Temperatura pećnice.

Temperaturu jezgre.

Za najbolje rezultate kuhanja:



Sastojci trebaju biti na sobnoj temperaturi.

Ne koristite za tekuća jela.

Tijekom kuhanja mora ostati u jelu.

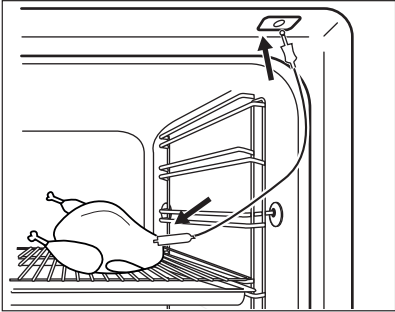
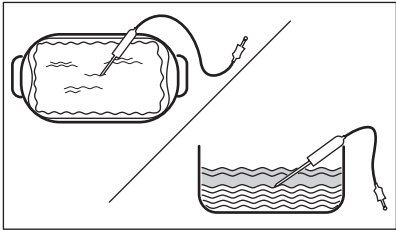



Način upotrebe: Senzor za hranu

1. korak	Uključite pećnicu.	
2. korak	Postavite funkciju pećnice i, ako je potrebno, temperaturu pećnice.	
3. korak	Umetnite: Senzor za hranu.	
Meso, perad i ribu	Složenic	
Umetnite vrh Senzor za hranu u središte mesa ili ribe, u najdeblji dio, ako je moguće. Pobrinite se da su najmanje 3/4 Senzor za hranu unutar jela.	Umetnite vrh Senzor za hranu točno u središte složenca. Senzor za hranu trebao bi tijekom kuhanja biti stabiliziran na jednom mjestu. Kako biste to postigli, upotrijebite čvrsti sastojak. Rubom posude za pečenje poduprite silikonsku ručku Senzor za hranu. Vrh Senzor za hranu ne smije dodirivati dno posude za pečenje.	
		
4. korak	Ukopčajte Senzor za hranu u utičnicu na prednjoj strani pećnice. Na zaslonu se prikazuje aktualna temperatura: Senzor za hranu.	

5. korak	 - pritisnite za postavljanje temperature jezgre senzora.
6. korak	OK - pritisnite za potvrdu. Kad hrana dosegne postavljenu temperaturu, oglašava se signal. Možete odlučiti zauzvati ili nastaviti kuhati kako biste bili sigurni da je dobro pečena.
7. korak	Uklonite utikač Senzor za hranu iz utičnice i izvadite jelo iz pećnice. <div style="border: 1px solid black; padding: 5px; margin-top: 10px;"> UPOZORENJE! Postoji opasnost od opekline jer Senzor za hranu postaje vruć. Budite pažljivi kad iskopčavate senzor za hranu iz utičnice i kad ga vadite iz hrane.</div>



10. DODATNE FUNKCIJE



10.1 Blokiranje

Ova funkcija sprječava nehotičnu promjenu funkcije pećnice.		
Uključite je kad pećnica radi - podešeno kuhanje se nastavlja, upravljačka ploča je blokirana. Uključite je kad je pećnica isključena - pećnica se ne može uključiti, upravljačka ploča je blokirana.		
 	⏻ OK - pritisnite i držite za uključivanje funkcije. Čuje se zvučni signal.	⏻ OK - pritisnite i držite za isključivanje.
 3 x  - bljeska kad je blokiranje uključeno.		

10.2 Automatsko isključivanje

Iz sigurnosnih razloga pećnica se isključuje nakon nekog vremena, ako funkcija pećnice radi a vi ne promijenite niti jednu postavku.

 (°C)	 (h)
30 - 115	12.5
120 - 195	8.5
200 - 245	5.5

 (°C)	 (h)
250 - maksimum	3

Automatsko isključivanje ne radi s funkcijama: Osvjetljenje unutrašnjosti, Senzor za hranu, Vrijeme odgode.





10.3 Ventilator za hlađenje





Kad pećnica radi, ventilator za hlađenje automatski se uključuje da ohladi površine pećnice. Ako isključite pećnicu, ventilator za hlađenje može nastaviti s radom dok se pećnica ne ohladi.

11. SAVJETI

11.1 Vlažno pečenje



Za najbolje rezultate slijedite preporuke navedene u tablici ispod.

		 (°C)		 (min)
Slatke rolade, 16 komada	pekač za pecivo ili plitica s cjedilom	180	2	20 - 30
Rolade, 9 komada	pekač za pecivo ili plitica s cjedilom	180	2	30 - 40
Pizza, smrznuta, 0,35 kg	rešetka za pečenje	220	2	10 - 15
Švicarska rolada	pekač za pecivo ili plitica s cjedilom	170	2	25 - 35
Brownie	pekač za pecivo ili plitica s cjedilom	175	3	25 - 30
Sufle, 6 komada	keramički kalupi na rešetki za pečenje	200	3	25 - 30
Biskvitna podloga za flan	podloga za flan na rešetki za pečenje	180	2	15 - 25
Biskvitna torta Victoria	posuda za pečenje na rešetki za pečenje	170	2	40 - 50

		 (°C)		 (min)
Poširana riba, 0,3 kg	pekač za pecivo ili plitica s cjedilom	180	3	20 - 25
Cijela riba, 0,2 kg	pekač za pecivo ili plitica s cjedilom	180	3	25 - 35
Riblji file, 0,3 kg	pizza na rešetki za pečenje	180	3	25 - 30
Poširano meso, 0,25 kg	pekač za pecivo ili plitica s cjedilom	200	3	35 - 45
Ražnjić, 0,5 kg	pekač za pecivo ili plitica s cjedilom	200	3	25 - 30
Kolačići, 16 komada	pekač za pecivo ili plitica s cjedilom	180	2	20 - 30
Makroni, 24 komada	pekač za pecivo ili plitica s cjedilom	180	2	25 - 35
Muffini, 12 komada	pekač za pecivo ili plitica s cjedilom	170	2	30 - 40
Slani kolač, 20 komada	pekač za pecivo ili plitica s cjedilom	180	2	25 - 30
Sitni prhki biskviti, 20 komada	pekač za pecivo ili plitica s cjedilom	150	2	25 - 35
Tartlete, 8 komada	pekač za pecivo ili plitica s cjedilom	170	2	20 - 30
Povrće, poširano, 0,4 kg	pekač za pecivo ili plitica s cjedilom	180	3	35 - 45
Vegetarijanski omlet	pizza na rešetki za pečenje	200	3	25 - 30
Mediteransko povrće, 0,7 kg	pekač za pecivo ili plitica s cjedilom	180	4	25 - 30

11.2 Vlažno pečenje - preporučeni dodaci

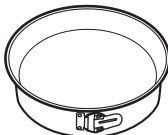





Koristite tamne i nereflektirajuće posude i spremnike. Imaju bolju apsorpciju topline od svjetle boje i reflektirajućeg posuđa.

			
Tava za pizzu	Posuda za pečenje	Ramekin posude	Kalup za flan
Tamni, nereflektirajući Promjer 28 cm	Tamni, nereflektirajući Promjer 26 cm	Keramika Promjer 8 cm, visina 5 cm	Tamni, nereflektirajući Promjer 28 cm







11.3 Tablice pečenja za ispitne ustanove

Informacije za ustanove za testiranje

Provjere prema IEC 60350-1.

						
				(°C)	(min)	
Mali kolači, 20 po plitici	Tradicionalno pečenje	Pekač za pecivo	3	170	20 - 30	-
Mali kolači, 20 po plitici	Vrući zrak	Pekač za pecivo	3	150 - 160	20 - 35	-
Mali kolači, 20 po plitici	Vrući zrak	Pekač za pecivo	2 i 4	150 - 160	20 - 35	-
Pita od jabuka, 2 kalupa Ø20 cm	Tradicionalno pečenje	Mreža za pečenje	2	180	70 - 90	-
Pita od jabuka, 2 kalupa Ø20 cm	Vrući zrak	Mreža za pečenje	2	160	70 - 90	-

ČIŠĆENJE I ODRŽAVANJE

				 (°C)	 (min)	
Biskvit, kalup za torte Ø26 cm	Tradicionalno pečenje	Mreža za pečenje	2	170	40 - 50	Pećnicu prethodno zagrijte 10 minuta.
Biskvit, kalup za torte Ø26 cm	Vrući zrak	Mreža za pečenje	2	160	40 - 50	Pećnicu prethodno zagrijte 10 minuta.
Biskvit, kalup za torte Ø26 cm	Vrući zrak	Mreža za pečenje	2 i 4	160	40 - 60	Pećnicu prethodno zagrijte 10 minuta.
Prhko tijesto	Vrući zrak	Pekač za pecivo	3	140 - 150	20 - 40	-
Prhko tijesto	Vrući zrak	Pekač za pecivo	2 i 4	140 - 150	25 - 45	-
Prhko tijesto	Tradicionalno pečenje	Pekač za pecivo	3	140 - 150	25 - 45	-
Tost, 4 - 6 komada	Roštilj	Mreža za pečenje	4	maks.	2 - 3 minute prva strana; 2 - 3 minute druga strana	Pećnicu prethodno zagrijte 3 minute.
Goveđi burger, 6 komada, 0,6 kg	Roštilj	Rešetka za pečenje i posuda za sakupljanje masnoće	4	maks.	20 - 30	Stavite rešetku za pečenje na četvrtu razinu a posudu za sakupljanje masnoće na treću razinu u pećnici. Preokrenite hranu kad prođe pola postavljenog vremena kuhanja. Pećnicu prethodno zagrijte 3 minute.



12. ČIŠĆENJE I ODRŽAVANJE



UPOZORENJE!

Pogledajte poglavlja sa sigurnosnim uputama.

12.1 Napomene o čišćenju

 Sredstva za čišćenje	Prednju stranu pećnice očistite mekom krpom namočenom u mlaku vodu i blagim deterdžentom.
	Za čišćenje metalnih površina koristite otopinu za čišćenje.
	Mrlje očistite blagim deterdžentom. Nemojte ga primjenjivati na katalitičkim površinama.
 Svakodnevna uporaba	Unutrašnjost pećnice očistite nakon svake uporabe. Nakupljanje masti ili drugih ostataka može uzrokovati požar.
	Vlaga se može kondenzirati u pećnici ili na staklima vrata. Za smanjenje kondenzacije, uključite pećnicu da radi barem 10 minuta prije kuhanja. Ne čuvajte hranu u pećnici dulje od 20 minuta. Nakon svake uporabe osušite unutrašnjost mekanom krpom.
 Dodatna oprema	Nakon svake upotrebe očistite svu dodatnu opremu i pustite da se osuši. Koristite meku krpom namočenu u toplu vodu i blagi deterdžent. Pribor ne perite u perilici posuđa.
	Ne čistite pribor s neprijanjajućim površinama pomoću abrazivnih sredstava za čišćenje ili predmeta s oštrim rubovima.

12.2 Kako očistiti: Udubljenje u unutrašnjosti

Očistite udubljenje u unutrašnjosti kako biste uklonili ostatke kamenca nakon kuhanja s parom.

Korak 1	2. korak	Korak 3
Ulijte: 250 ml alkoholnog octa u udubljenje u unutrašnjosti. Koristite najviše 6%-ni ocat bez ikakvih dodataka.	Ostavite ocat 30 minuta na sobnoj temperaturi da otopi naslage kamenca.	Unutrašnjost očistite toplom vodom i mekanom krpom.
Za funkciju: SteamBake očistite pećnicu svakih 5 - 10 ciklusa kuhanja.		

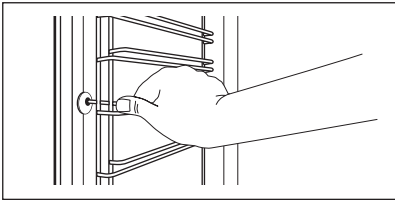
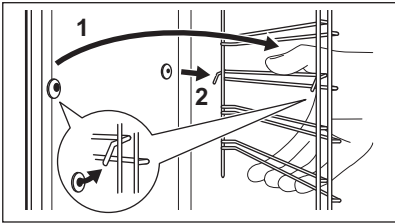

12.3 Kako ukloniti: Nosači police

Kako biste očistili pećnicu, skinite nosače police.

1. korak	Isključite pećnicu i pričekajte da se ohladi.	
2. korak	Prednji dio nosača police povucite dalje od bočne stijenke.	
3. korak	Stražnji dio nosača police povucite s bočne stijenke i uklonite ga.	
4. korak	Nosače police vratite na mjesto obrnutim redoslijedom. Zatike za držanje na sklopivim vodilicama morate usmjeriti prema naprijed.	

12.4 Način upotrebe: Katalitičko čišćenje

U unutrašnjosti pećnice nalaze se katalitičke ploče. Apsorbira masti tijekom katalize. Mrlje ili promjena boje katalitičke obloge ne utječu na čišćenje.

Očistite pećnicu katalitičkim čišćenjem		
Prije katalitičkog čišćenja izvadite sav pribor iz pećnice.		
Korak 1	2. korak	3. korak
Odaberite Izbornik  / Čišćenje  i pritisnite OK.	Po završetku čišćenja oglašava se zvučni signal. Pećnica se isključuje.	Kad se pećnica ohladi, očistite unutrašnjost mekanom mokrom krpom.
Trajanje: 1 h.		

12.5 Kako ukloniti i postaviti: Vrata

Vrata pećnice imaju tri staklene ploče. Vrata pećnice i unutarnje staklene ploče možete skinuti kako biste ih očistili. Prije nego što uklonite staklene ploče, pročitajte cijele upute "Skidanje i postavljanje vrata".



OPREZ!

Pećnicu ne upotrebljavajte bez staklenih ploča.

ČIŠĆENJE I ODRŽAVANJE

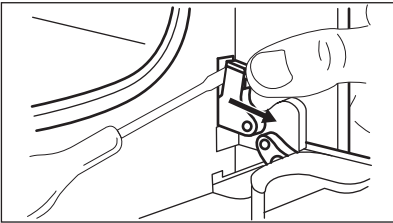
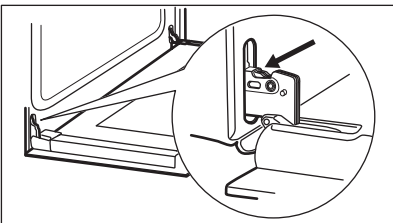
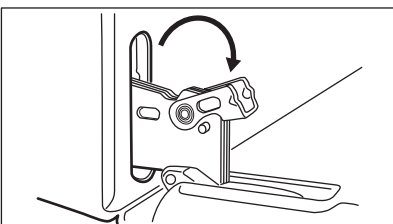
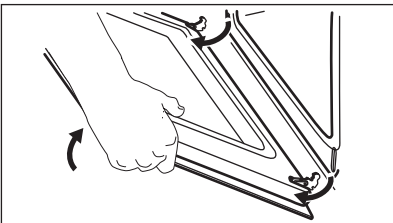
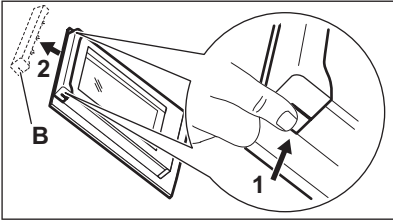
<p>1. korak</p>	<p>Otvorite vrata do kraja i pronađite šarku s desne strane vrata.</p>	
<p>2. korak</p>	<p>Pomoću odvijača podignite i potpuno okrenite polugu desne bočne šarke.</p>	
<p>3. korak</p>	<p>Pronađite šarku na lijevoj strani vrata.</p>	
<p>4. korak</p>	<p>Podignite i potpuno okrenite polugu na lijevoj šarki.</p>	
<p>5. korak</p>	<p>Zatvorite vrata pećnice napola, do prvog položaja. Zatim podignite i povucite vrata prema naprijed i izvadite ih iz ležišta.</p>	
<p>6. korak</p>	<p>Stavite vrata na stabilnu površinu zaštićenu mekom krpom.</p>	
<p>7. korak</p>	<p>Uхватite okvir (B) na gornjem rubu vrata s dvije strane i pritisnite prema unutra kako biste oslobodili kopču.</p>	
<p>8. korak</p>	<p>Povucite okvir vrata prema naprijed kako biste ga skinuli.</p>	
<p>9. korak</p>	<p>Držite staklene ploče vrata za gornji rub i pažljivo ih izvucite, jednu po jednu. Krenite od gornje ploče. Provjerite je li staklo potpuno iskliznulo iz ležišta.</p>	

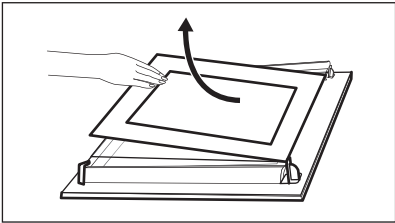
10. korak	Staklene ploče očistite sapunom i vodom. Pažljivo osušite staklene ploče. Staklene ploče ne perite u perilici posuđa.	
11. korak	Nakon čišćenja, postavite staklene ploče i vrata pećnice.	

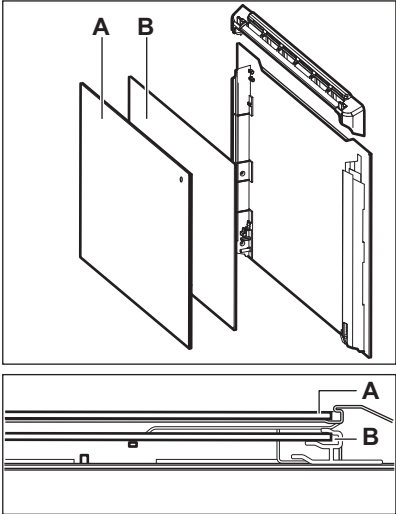
<p>Pazite da staklene ploče (A i B) vratite ispravnim redoslijedom. Provjerite simbol/ispis na bočnoj strani staklene ploče, svaka staklena ploča izgleda drugačije kako bi se demontaža i montaža olakšale.</p> <p>Kada se pravilno postavi, okvir vrata klikne. Osigurajte da unutarnje staklene ploče postavite ispravno na mjesto.</p>	
--	---

12.6 Kako zamijeniti: Žarulju



UPOZORENJE!

Opasnost od električnog udara.
Žarulja može biti vruća.

Uvijek držite halogenu žarulju krpom kako biste spriječili izgaranje naslaga masti na žarulji.

Prije zamjene žarulje:		
1. korak	2. korak	3. korak
Isključite pećnicu. Pričekajte dok se pećnica ne ohladi.	Isključite pećnicu iz električnog napajanja.	Na dno unutrašnjosti pećnice stavite krpu.

RJEŠAVANJE PROBLEMA

Stražnja žarulja

1. korak	Okrenite stakleni poklopac žarulje i skinite ga.
2. korak	Očistite stakleni poklopac.
3. korak	Zamijenite žarulju odgovarajućom žaruljom koja je otporna na toplinu od 300 °C.
4. korak	Postavite stakleni poklopac.

13. RJEŠAVANJE PROBLEMA



UPOZORENJE!

Pogledajte poglavlja sa sigurnosnim uputama.

13.1 Što učiniti ako ...

Za svaki slučaj koji nije uključen u ovu tablicu obratite se ovlaštenom servisnom centru.

Pećnica se ne uključuje ili se ne zagrijava	
Problem	Provjerite ako ...
Ne možete uključiti ili koristiti pećnicu.	Pećnica je ispravno spojena na električno napajanje.
Pećnica se ne zagrijava.	Automatsko isključivanje je isključeno.
Pećnica se ne zagrijava.	Osigurač je pregorio.
Pećnica se ne zagrijava.	Isključena je funkcija roditeljska zaštita.

Komponente	
Problem	Provjerite ako ...
Svjetlo je isključeno.	Vlažno pečenje - je uključen.
Svjetiljka ne radi.	Žarulja je pregorjela.
Senzor za hranu ne radi.	Utikač Senzor za hranu je potpuno umetnut u utičnicu.

Šifre pogreški	
Na zaslону se prikazuje...	Provjerite ako ...
Err C2	Izvukli ste utikač Senzor za hranu iz utičnice.
00:00	Nestalo je struje. Podesite sat.
Ako se na zaslону prikaže šifra pogreške koja nije u ovoj tablici, isključite kućni osigurač i ponovno uključite pećnicu. Ako se šifra pogreške i dalje pojavljuje, obratite se servisnom centru.	

Čišćenje	
Problem	Provjerite ako ...
Voda curi iz udubljenja u unutrašnjosti.	Previše je vode u udubini unutrašnjosti pećnice.

13.2 Servisni podaci

Ako sami ne možete pronaći rješenje problema, obratite se vašem zastupniku iliovlaštenom servisu.

Podaci potrebni za servis nalaze se na nazivnoj pločici. Nazivna pločica nalazi se na prednjem okviru unutrašnjosti pećnice. Ne vadite nazivnu pločicu iz unutrašnjosti pećnice.

Preporučujemo da podatke zapišete ovdje:	
Model (MOD.)
Broj proizvoda (PNC)
Serijski broj (S.N.)

14. ENERGETSKA UČINKOVITOST

14.1 Podaci o proizvodu i List s podacima o proizvodu*

Naziv dobavljača	Electrolux
Identifikacija modela	EOD6C77WV 949499560 EOD6C77WX 949499558 EOD6C77WZ 949499559 LOD6C77WZ 949499561

ENERGETSKA UČINKOVITOST

Indeks energetske učinkovitosti	81.2	
Klasa energetske učinkovitosti	A+	
Potrošnja energije sa standardnim opterećenjem, konvencionalni način rada	0.93 kWh/ciklusu	
Potrošnja energije sa standardnim opterećenjem, rad s ventilatorom	0.69 kWh/ciklusu	
Broj prostora za pečenje	1	
Izvor topline	Električna struja	
Zapremnina	72 l	
Vrsta pećnice	Ugradbena pećnica	
Masa	EOD6C77WV	33.1 kg
	EOD6C77WX	33.1 kg
	EOD6C77WZ	33.2 kg
	LOD6C77WZ	32.4 kg

* Za Europsku uniju prema EU Uredbama 65/2014 i 66/2014.
Za Republiku Bjelorusiju prema STB 2478-2017, Dodatak G; STB 2477-2017, Prilozi A i B.
Za Ukrajinu prema 568/32020.

Klasa energetske učinkovitosti nije primjenjiva u Rusiji.

EN 60350-1 - Kućanski električni uređaji za kuhanje - 1. dio: Štednjaci, pećnice, parne pećnice i roštilji - Metode za mjerenje izvedbi.

14.2 Ušteda energije



Pećnica sadrži značajke koje vam pomažu uštedjeti energiju tijekom svakodnevnog kuhanja.

Uvjerite se da su vrata pećnice zatvorena dok pećnica radi. Tijekom kuhanja ne otvarajte vrata pećnice prečesto. Brtvu vrata održavajte čistom i uvjerite se da je dobro pričvršćena u svom položaju.

Da biste povećali uštedu energije, koristite metalno posuđe.

Kad je to moguće, nemojte prethodno zagrijte pećnicu prije pečenja.

Tijekom istovremene pripreme nekoliko jela, neka vremenske pauze između pečenja budu što kraće.

Kuhanje s ventilatorom

Ako je moguće, koristite funkcije kuhanja s ventilatorom kako biste uštedjeli energiju.

Preostala toplina

Ventilator i svjetlo nastavljaju raditi. Kada isključite pećnicu, na zaslonu se prikazuje preostala toplina. Tu toplinu možete koristiti da hranu održite toplom.

Kad je vrijeme kuhanja duže od 30 min, 3 - 10 min prije završetka kuhanja smanjite temperaturu pećnice na minimum. Preostala toplina unutar pećnice nastavit će kuhanje.

Koristite preostalu toplinu za zagrijavanje ostalih jela.

Održavajte jela toplim

Za korištenje preostale topline i održavanje hrane toplom, odaberite najnižu moguću postavku temperature. Na zaslonu se pojavljuje indikator preostale topline ili temperature.

Kuhanje s isključenim svjetlom

Tijekom kuhanja isključite svjetlo. Uključite ga samo kad ga trebate.

Vlažno pečenje



Funkcija je namijenjena je za uštedu energije tijekom kuhanja.







Kad koristite tu funkciju, svjetlo se automatski isključuje nakon 30 sek. Svjetlo možete ponovno uključiti, ali to će smanjiti očekivanu uštedu energije.

15. STRUKTURA IZBORNIKA

15.1 Izbornik

	≡ - odaberite za ulazak u Izbornik.
---	-------------------------------------

Izbornik struktura		
Pomoć pri kuhanju 	Čišćenje 	Postavke 



Korak 1	2. korak	3. korak	4. korak	5. korak
 ≡ 	 OK	 O1 - O15	 OK	
Odaberite Izbornik, Postavke.	Potvrdite postavku.	Odaberite postavku.	Potvrdite postavku.	Podesite vrijednost i pritisnite. OK

Postavke					
O1	Sat	Promijeni	O2	Svjetlina zaslona	1 - 5

STRUKTURA IZBORNIKA

Postavke					
O3	Tonovi tipki	1 - Zvučni signal 2 - Klik 3 - Zvuk isključen	O4	Glasnoća zujalice	1 - 4
O5	Senzor za hranu Radnja	1 - Alarm i zaustavljanje 2 - Alarm	O6	Tajmer prema gore	Uključeno / Isključeno
O7	Osvijetljenje unutrašnjosti	Uključeno / Isključeno	O8	Brzo zagrijavanje	Uključeno / Isključeno
O9	Podsjetnik Za Čišćenje	Uključeno / Isključeno	O10	Wi-Fi	Uključeno / Isključeno
O11	Automatski daljinski rad	Uključeno / Isključeno	O12	Zaboravi mrežu	Da / Ne
O13	Demo način rada	Aktivacijska šifra: 2468	O14	Verzija softvera	Provjera
O15	Resetiraj sve postavke	Da / Ne			

16. BRIGA ZA OKOLIŠ

Reciklirajte materijale sa simbolom . Ambalažu za recikliranje odložite u prikladne spremnike. Pomozite u zaštiti okoliša i ljudskog zdravlja, kao i u recikliranju otpada od električnih i elektroničkih uređaja. Uređaje označene simbolom  ne bacajte zajedno s kućnim otpadom. Proizvod odnesite na lokalno reciklažno mjesto ili kontaktirajte nadležnu službu.

MYSLÍME NA VÁS

Děkujeme vám, že jste si zakoupili spotřebič značky Electrolux. Produkt, který jste si zvolili, čerpá z desetiletí profesionálních zkušeností a inovací. Při navrhování tohoto důmyslného a stylového spotřebiče jsme mysleli na vaše potřeby. Můžete se proto vždy, když jej používáte, spolehnout, že pokaždé dosáhnete skvělých výsledků.

Vítá vás Electrolux.

Navštivte naše webové stránky:



Rady k používání, brožury, poradce při potížích a informace o servisu a opravách získáte na:

www.electrolux.com/support



Zaregistrujte svůj spotřebič a získajte lepší servis:

www.registerelectrolux.com



Nákup příslušenství, spotřebního materiálu a originálních náhradních dílů pro váš spotřebič:

www.electrolux.com/shop



Stáhněte si aplikaci **My Electrolux Kitchen**, kde naleznete další recepty, rady a pokyny pro odstraňování potíží.



PÉČE O ZÁKAZNÍKY A SERVIS

Doporučujeme používat originální náhradní díly.

V případě kontaktování našeho autorizovaného servisního střediska mějte u sebe následující údaje: Model, výrobní číslo, sériové číslo.

Tyto informace naleznete na typovém štítku.

 Varování / Důležité bezpečnostní informace

 Všeobecné informace a rady

 Informace o ochraně životního prostředí

Změny vyhrazeny.

OBSAH

1. BEZPEČNOSTNÍ INFORMACE.....	87	2.5 Vnitřní osvětlení.....	92
1.1 Bezpečnost dětí a zranitelných osob.....	87	2.6 Obsluha.....	92
1.2 Všeobecné bezpečnostní informace.....	88	2.7 Likvidace.....	92
2. BEZPEČNOSTNÍ POKYNY	89	3. INSTALACE.....	92
2.1 Instalace.....	89	3.1 Vestavba.....	93
2.2 Připojení k elektrické síti.....	90	3.2 Připevnění trouby ke skřínce.....	94
2.3 Použijte.....	91	4. POPIS SPOTŘEBIČE.....	94
2.4 Čištění a údržba.....	92	4.1 Celkový pohled.....	94
		4.2 Příslušenství.....	95

5. JAK ZAPNOUT A VYPNOUT TROUBU.....	95	11. TYPY A RADY.....	112
5.1 Zasuňovací ovladače.....	95	11.1 Vlhký horkovzduch.....	112
5.2 Ovládací panel.....	95	11.2 Vlhký horkovzduch - doporučená příslušenství.....	114
6. PŘED PRVNÍM POUŽITÍM.....	96	11.3 Tabulky vaření pro zkušební.....	114
6.1 První čištění.....	97	12. ČIŠTĚNÍ A ÚDRŽBA.....	116
6.2 První přehřátí.....	97	12.1 Poznámky k čištění.....	116
6.3 Bezdrátové připojení 	97	12.2 Jak provádět čištění: Vyřtá část vnitřku trouby.....	117
6.4 Softwarové licence.....	98	12.3 Jak vyjmout: Drážky na rošty	117
7. DENNÍ POUŽÍVÁNÍ.....	98	12.4 Pokyny k použití: Katalytické čištění	117
7.1 Jak nastavit: Pečicí funkce.....	98	12.5 Jak odstranit a nainstalovat: Dvířka.....	118
7.2 Pečicí funkce.....	99	12.6 Jak vyměnit: Osvětlení.....	120
7.3 Poznámky: Vlhký horkovzduch....	100	13. ODSTRAŇOVÁNÍ ZÁVAD.....	120
7.4 Jak nastavit: Podporované Vaření.....	101	13.1 Co dělat, když.....	121
7.5 Podporované Vaření s recepty....	101	13.2 Servisní údaje.....	122
8. FUNKCE HODIN.....	107	14. ENERGETICKÁ ÚČINNOST.....	122
8.1 Funkce hodin.....	107	14.1 Informace o výrobku a list s údaji o výrobku*.....	122
8.2 Jak nastavit: Funkce hodin.....	107	14.2 Úspora energie.....	123
9. POUŽITÍ: PŘÍSLUŠENSTVÍ.....	108	15. STRUKTURA NABÍDKY.....	124
9.1 Vkládání příslušenství.....	109	15.1 Nabídka.....	124
9.2 Pečicí sonda.....	109		
10. DOPLŇKOVÉ FUNKCE.....	111		
10.1 Zámek.....	111		
10.2 Automatické vypnutí.....	111		
10.3 Chladicí ventilátor.....	112		

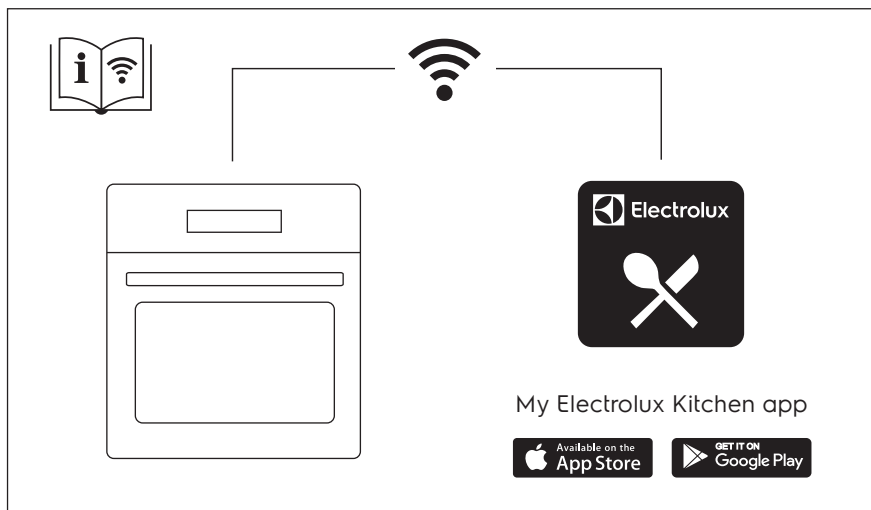

1. ⚠️ BEZPEČNOSTNÍ INFORMACE

Tento návod si pečlivě přečtete ještě před instalací spotřebiče a jeho prvním použitím. Výrobce nenes odpovědnost za žádný úraz ani škodu v důsledku nesprávné instalace nebo použití. Návod k použití vždy uchovávejte na bezpečném a přístupném místě pro jeho budoucí použití.

1.1 Bezpečnost dětí a zranitelných osob

- Tento spotřebič smí používat děti starší osmi let nebo osoby se sníženými fyzickými, smyslovými nebo duševními schopnostmi nebo osoby bez patřičných zkušeností a znalostí, pouze pokud tak činí pod dozorem nebo obdrželi instrukce týkající se bezpečného provozu spotřebiče, a pokud rozumí rizikům spojeným s provozem spotřebiče. Děti mladší osmi let a osoby s rozsáhlým a komplexním postižením bez stálého dozoru udržujte z dosahu spotřebiče.
- Nenechte děti hrát si se spotřebičem a mobilními zařízeními s My Electrolux Kitchen.

- Všechny obaly uschovejte mimo dosah dětí a řádně je zlikvidujte.
- **VAROVÁNÍ:** Je-li spotřebič v provozu nebo pokud chladne, nedovolte dětem a domácím zvířatům, aby se k ní přibližovaly. Přístupné části se při použití zahřívají na vysokou teplotu.
- Je-li spotřebič vybaven dětskou bezpečnostní pojistkou, doporučuje se ji aktivovat.
- Čištění a uživatelskou údržbu spotřebiče by neměly provádět děti bez dozoru.

1.2 Všeobecné bezpečnostní informace

- Tento spotřebič smí instalovat a výměnu kabelu provádět jen kvalifikovaná osoba.
- Nepoužívejte spotřebič, dokud není nainstalován do vestavné konstrukce.
- Před prováděním jakékoli údržby vždy spotřebič odpojte od napájení.
- Jestliže je poškozený napájecí kabel, smí ho vyměnit pouze výrobce, autorizované servisní středisko nebo osoba s podobnou příslušnou kvalifikací, jinak by mohlo dojít k úrazu.
- **VAROVÁNÍ:** Před výměnou žárovky se nejprve přesvědčte, že je spotřebič vypnutý, abyste předešli riziku úrazu elektrickým proudem.
- **VAROVÁNÍ:** Spotřebič a jeho dostupné části se mohou během používání zahřát na vysokou teplotu. Nedotýkejte se topných článků.
- Při vkládání či vyjímání příslušenství či nádobí vždy používejte kuchyňské chňapky.
- Používejte pouze pečicí sondu doporučenou k tomuto spotřebiči.
- K odstranění drážek na rošty nejprve odtáhněte přední a poté zadní konec drážek na rošty od stěny trouby. Drážky roštů instalujte stejným postupem v opačném pořadí.

- K čištění spotřebiče nepoužívejte čisticí zařízení na páru.
- Nepoužívejte drsné čisticí prostředky nebo ostré kovové škrabky k čištění skleněných dvířek, mohly by poškrábat povrch, což by mohlo následně vést k rozbití skla.

2. BEZPEČNOSTNÍ POKYNY

2.1 Instalace



VAROVÁNÍ!

Tento spotřebič smí instalovat jen kvalifikovaná osoba.

- Odstraňte veškerý obalový materiál.
- Poškozený spotřebič nainstalujte ani nepoužívejte.
- Řiďte se pokyny k instalaci dodanými spolu s tímto spotřebičem.
- Při přemísťování spotřebiče buďte vždy opatrní, protože je těžký. Vždy používejte ochranné rukavice a uzavřenou obuv.
- Netahejte spotřebič za držadlo.
- Spotřebič nainstalujte na bezpečném a vhodném místě, které splňuje požadavky na instalaci.
- Dodržujte minimální vzdálenosti od ostatních spotřebičů a nábytku.
- Před instalací spotřebiče ověřte, zda se dvířka trouby otevírají bez omezení.
- Spotřebič je vybaven elektrickým chladicím systémem. Musí být zapojen do elektrické sítě.

Minimální výška skříňky (minimální výška skříňky pod pracovní deskou)	590 (600) mm
Šířka skříňky	560 mm
Hloubka skříňky	550 (550) mm
Výška přední části spotřebiče	594 mm
Výška zadní části spotřebiče	576 mm
Šířka přední části spotřebiče	595 mm
Šířka zadní části spotřebiče	559 mm
Hloubka spotřebiče	569 mm
Vestavná hloubka spotřebiče	548 mm
Hloubka s otevřenými dvířky	1022 mm

BEZPEČNOSTNÍ POKYNY

Minimální velikost ventilačního otvoru. Otvor umístěný na spodní zadní straně	560x20 mm
Délka napájecího síťového kabelu. Kabel se nachází v pravém rohu zadní strany	1500 mm
Montážní šrouby	4x25 mm

2.2 Připojení k elektrické síti



VAROVÁNÍ!

Hrozí nebezpečí požáru nebo úrazu elektrickým proudem.

- Veškerá elektrická připojení by měla být provedena kvalifikovaným elektrikářem.
- Spotřebič musí být uzemněn.
- Zkontrolujte, zda údaje na typovém štítku souhlasí s parametry elektrické sítě.
- Vždy používejte správně instalovanou síťovou zásuvku s ochranou proti úrazu elektrickým proudem.
- Nepoužívejte rozbočovací zástrčky ani prodlužovací kabely.
- Dbejte na to, abyste nepoškodili napájecí kabel a síťovou zástrčku. Jestliže potřebujete přivodní kabel vyměnit, musí výměnu provést námi autorizované servisní středisko.
- Síťové kabely se nesmí dotýkat nebo se nacházet v blízkosti dvířek spotřebiče nebo výklenku pod spotřebičem, obzvláště je-li spotřebič v provozu nebo jsou-li dvířka horká.
- Ochrana před úrazem elektrickým proudem u živých či izolovaných částí musí být připevněna tak, aby nešla odstranit bez použití nástrojů.
- Síťovou zástrčku zapojte do síťové zásuvky až na konci instalace spotřebiče. Po instalaci musí zůstat síťová zástrčka nadále dostupná.
- Pokud je síťová zásuvka uvolněná, nezapojujte do ni síťovou zástrčku.
- Neodpojujte spotřebič ze zásuvky tahem za kabel. Vždy tahejte za zástrčku.
- Používejte pouze správná izolační zařízení: ochranné vypínače vedení, pojistky (pojistky šroubového typu se musí odstranit z držáku), ochranné zemnicí jističe a stykače.
- Je nutné instalovat vhodný vypínač nebo izolační zařízení k řádnému odpojení všech napájecích vodičů spotřebiče. Toto izolační zařízení musí mít mezeru mezi kontakty alespoň 3 mm širokou.
- Spotřebič se dodává se síťovou zástrčkou a napájecím kabelem.

Typy kabelů vhodné pro instalaci nebo výměnu v Evropě:

H07 RN-F, H05 RN-F, H05 RRF, H05 VV-F, H05 V2V2-F (T90), H05 BB-F

Průřez kabelu viz celkový příkon uvedený na typovém štítku. Také se můžete řídit tabulkou:

Celkový výkon (W)	Průřez kabelu (mm²)
maximálně 1 380	3 x 0.75

Celkový výkon (W)	Průřez kabelu (mm ²)
maximálně 2 300	3 x 1
maximálně 3 680	3 x 1.5

Zemnicí vodič (žlutozelený) musí být přibližně o 2 cm delší než fázový a nulový vodič (modrý a hnědý).

2.3 Použijte



VAROVÁNÍ!

Hrozí nebezpečí zranění, popálení, úrazu elektrickým proudem či výbuchu.

- Tento spotřebič je určen pouze k domácímu (vnitřnímu) použití.
- Neměňte technické parametry spotřebiče.
- Ujistěte se, že větrací otvory nejsou zablokované.
- Během provozu nenechávejte spotřebič bez dozoru.
- Po každém použití spotřebič vyprňte.
- Pokud je spotřebič v provozu, buďte při otevírání jeho dvířek opatrní. Může uniknout horký vzduch.
- Nepoužívejte spotřebič, máte-li vlhké ruce, nebo když je v kontaktu s vodou.
- Na otevřená dvířka netlačte.
- Nepoužívejte spotřebič jako pracovní nebo odkládací plochu.
- Dvířka spotřebiče otvírejte opatrně. Používáte-li přísady obsahující alkohol, může vzniknout směs alkoholu a vzduchu.
- Při otvírání dvířek nesmí být v blízkosti spotřebiče jiskry ani otevřený oheň.
- Do spotřebiče, do jeho blízkosti nebo na spotřebič neumísťujte hořlavé předměty nebo předměty nasáklé hořlavinami.
- Své heslo k síti Wi-Fi s nikým nesdílejte.



VAROVÁNÍ!

Hrozí nebezpečí poškození spotřebiče.

- Aby nedošlo k poškození nebo změnám barvy smaltu:
 - Nepokládejte nádoby ani jiné předměty přímo na dno spotřebiče.
 - Nepokládejte hliníkovou fólii přímo na dno vnitřku spotřebiče.
 - Nenalévejte vodu přímo do horkého spotřebiče.
 - Po dokončení přípravy jídla nenechávejte ve spotřebiči vlhké talíře ani jídlo.
 - Při vkládání nebo vyjímání příslušenství buďte opatrní.
- Barevné změny na smaltovaném povrchu nebo nerezové oceli nemají vliv na výkon spotřebiče.
- Při pečení vláčných moučníků použijte hluboký plech. Ovočné šťávy mohou zanechat trvalé skvrny.
- Spotřebič je určen výhradně pro přípravu jídel. Nesmí být používán k jiným účelům, například k vytápění místností.
- Vždy pečte se zavřenými dvířky trouby.
- Je-li spotřebič instalován za nábytkovým panelem (např. dvířky), dvířka nábytku nesmí být nikdy zavřená, když je spotřebič v provozu. Za zavřeným nábytkovým panelem může

INSTALACE

docházet k nárůstu horka a vlhka, což může následně poškodit spotřebič, pouzdro nebo podlahu. Nezavírejte nábytkový panel, dokud spotřebič po použití zcela nevychladne.

2.4 Čištění a údržba



VAROVÁNÍ!

Hrozí nebezpečí poranění, požáru nebo poškození spotřebiče.

- Před čištěním nebo údržbou spotřebič vždy vypněte a vytáhněte síťovou zástrčku ze zásuvky.
- Přesvědčte se, že spotřebič už vychladl. Mohlo by dojít k prasknutí skleněných panelů.
- Poškozené skleněné panely okamžitě vyměňte. Kontaktujte autorizované servisní středisko.
- Při snímání dvířek spotřebiče buďte opatrní. Dvířka jsou těžká!
- Spotřebič čistěte pravidelně, abyste zabránili poškození materiálu jeho povrchu.
- Vyčistěte spotřebič vlhkým měkkým hadrem. Používejte pouze neutrální mycí prostředky. Nepoužívejte prostředky s drsnými částicemi, drátěnky, rozpouštědla nebo kovové předměty.
- Použijete-li sprej do trouby, řiďte se bezpečnostními pokyny uvedenými na jeho balení.
- Nečistěte katalytický smalt pomocí čisticích prostředků.

2.5 Vnitřní osvětlení



VAROVÁNÍ!

Nebezpečí úrazu elektrickým proudem!

- Pokud jde o žárovku (žárovky) v tomto spotřebiči a samostatně prodávané náhradní žárovky: Tyto žárovky jsou navrženy tak, aby odolaly extrémním fyzickým podmínkám v domácích spotřebičích, ať už jde o teplotu, vibrace či vlhkost, nebo jsou určeny k signalizaci informací o provozním stavu spotřebiče. Nejsou určeny k použití v jiných spotřebičích a nejsou vhodné k osvětlení místností v domácnosti.
- Používejte pouze žárovky se stejnými vlastnostmi .

2.6 Obsluha

- Pro opravu spotřebiče se obraťte na autorizované servisní středisko.
- Používejte výhradně originální náhradní díly.

2.7 Likvidace



VAROVÁNÍ!

Hrozí nebezpečí úrazu či udušení.

- Odpojte spotřebič od elektrické sítě.
- Odřízněte síťový kabel v blízkosti spotřebiče a zlikvidujte jej.
- Odstraňte dveřní západku, abyste zabránili uvěznění dětí a domácích zvířat ve spotřebiči.

3. INSTALACE



VAROVÁNÍ!

Viz kapitoly o bezpečnosti.

3.1 Vestavba



YouTube

www.youtube.com/electrolux
www.youtube.com/aeg

How to install your AEG/Electrolux
Oven - Column installation

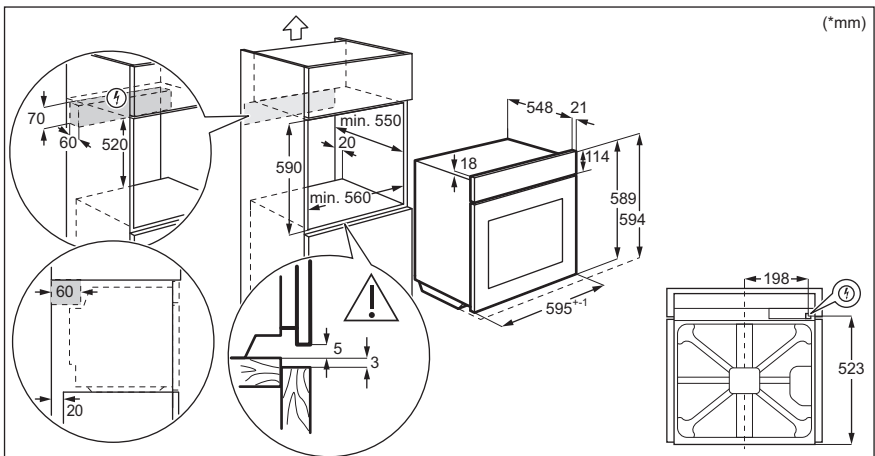
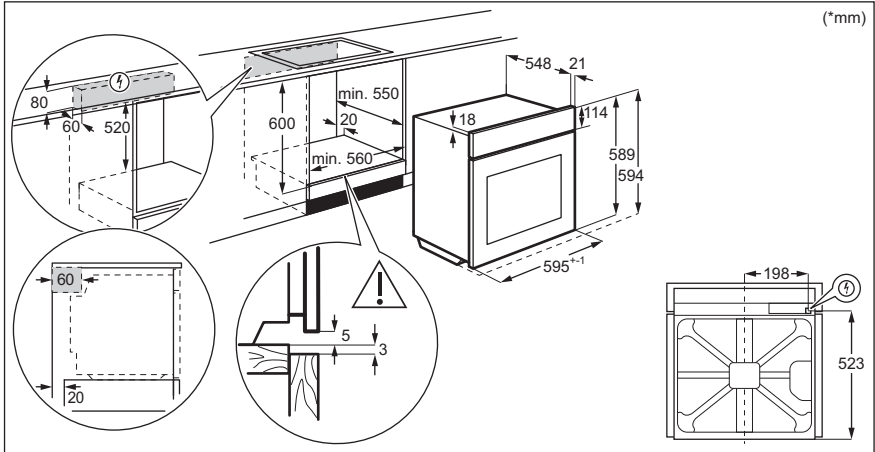

3.2 Připevnění trouby ke skřínce

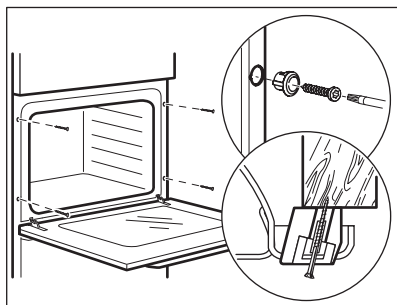

4. POPIS SPOTŘEBIČE

4.1 Celkový pohled

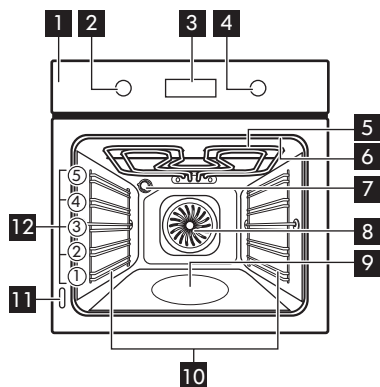

- 1** Ovládací panel
- 2** Volič pečicích funkcí
- 3** Displej
- 4** Ovládací volič
- 5** Topné těleso
- 6** Zásuvka pro pečicí sondu
- 7** Osvětlení
- 8** Ventilátor
- 9** Vyrytá část vnitřku trouby
- 10** Zasouvací mřížka, vyjímatelné
- 11** Typový štítek
- 12** Polohy mřížky

4.2 Příslušenství







- **Tvarovaný rošt**
Pro nádoby na pečení, dortové a koláčové formy, pečeně.
- **Plech na pečení**
Na koláče a sušenky.
- **Hluboký pekáč / plech**
Pro pečení moučných jídel a masa, nebo k zachycování tuku.
- **Pečicí sonda**
Používá se k měření stupně přípravy jídla.
- **Vysunovací drážky**
Teleskopické výsuvy usnadňují vkládání nebo vytahování roštů.



5. JAK ZAPNOUT A VYPNOUT TROUBU

5.1 Zasunovací ovladače

Chcete-li spotřebič použít, stiskněte ovladač. Ovladač se vysune.

5.2 Ovládací panel

Senzorová tlačítka ovládacího panelu					Stiskněte	Otočte ovladačem
 Časovač	 Rychlé zahřátí	 Osvětlení	 Pečicí sonda	OK		
K zapnutí trouby zvolte pečicí funkci.						
Troubu vypnete otočením ovladače pečicích funkcí do polohy vypnuto.						





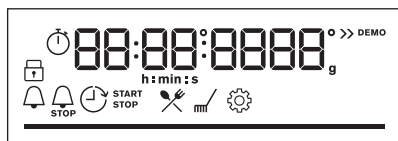









 12:34	Když je ovladač pečicích funkcí v poloze vypnuto, displej se přepne do pohotovostního režimu.
 12:34 180°	Při pečení se na displeji zobrazuje nastavená teplota, denní čas a další dostupné funkce.

PŘED PRVNÍM POUŽITÍM



Displej s maximálním počtem nastavených funkcí.

Ukazatele na displeji

 Zámek	 Podporované Vaření	 Čištění	 Nastavení	 Rychlé zahřátí
Ukazatele časovače:				
WiFi ukazatel – bliká, když lze troubu připojit k Wi-Fi.		Ukazatel Dálkové ovládání – troubu lze ovládat na dálku.		
 Připojení k síti WiFi je zapnuté.		 Dálkové ovládání je zapnuté.		
Stavová lišta – pro teplotu nebo čas.				
Ukazatel pečení v páře				
Pečící sonda kontrolka				





6. PŘED PRVNÍM POUŽITÍM





VAROVÁNÍ!

Viz kapitoly o bezpečnosti.

6.1 První čištění

Před prvním použitím vyčistěte prázdnou troubu a nastavte čas:			
			 00:00 Nastavte čas. Stiskněte tlačítko OK .

6.2 První přehřátí

Před prvním použitím prázdnou troubu přehřejte.	
Krok 1	Z trouby odstraňte veškeré příslušenství a vyjímatelné drážky na rošty.
Krok 2	Nastavte maximální teplotu pro funkci  Nechte troubu pracovat jednu hodinu.
Krok 3	Nastavte maximální teplotu pro funkci  Nechte troubu pracovat 15 minut.
 . Během přehřívání může z trouby vycházet zápach a kouř. Místnost musí být větraná.	

6.3 Bezdrátové připojení

K připojení trouby potřebujete:

- Bezdrátová síť s připojením k internetu.
- Mobilní zařízení připojené k vaší bezdrátové síti.

Krok 1	Stáhněte si mobilní aplikaci My Electrolux Kitchen a v dalších krocích se řiďte pokyny.
Krok 2	Otočením ovladače zvolte:  .

Frekvence	2,4 GHz WLAN	5 GHz WLAN
	2400–2483,5 MHz	5150–5350 MHz 5470–5725 MHz
Protokol	IEEE 802.11b DSSS, 802.11g/n OFDM	IEEE 802.11 a/n OFDM
Maximální výkon	EIRP < 20 dBm (100 mW)	EIRP < 23 dBm (200 mW)

DENNÍ POUŽÍVÁNÍ

Modul Wi-Fi	NIU5-50
Frekvence Bluetooth	2400–2483,5 MHz
Protokol	LE: DSSS
Maximální výkon	EIRP < 4 dBm (2,5 mW)

Členské státy EU, na které se vztahují ustanovení směrnice 2014/53/EU: Belgie, Bulharsko, Česká republika, Dánsko, Německo, Estonsko, Irsko, Řecko, Španělsko, Francie, Chorvatsko, Itálie, Kypr, Lotyšsko, Litva, Lucembursko, Maďarsko, Malta, Nizozemsko, Rakousko, Polsko, Portugalsko, Rumunsko, Slovinsko, Slovensko, Finsko, Švédsko, Norsko, Švýcarsko, Velká Británie, Turecko.

6.4 Softwarové licence

Software tohoto produktu obsahuje součásti založené na bezplatném softwaru a softwaru z otevřeného zdroje. Společnost Electrolux potvrzuje přínos otevřeného softwaru a robotických komunit do projektu vývoje.

Chcete-li získat přístup ke zdrojovému kódu těchto bezplatných softwarových součástí a softwarových součástí z otevřeného zdroje, jejichž licenční podmínky vyžadují publikování, a prohlédnout si veškeré informace o autorském právu a příslušné licenční podmínky, navštivte: <http://electrolux.opensourcerepository.com> (složka NIU5).



7. DENNÍ POUŽÍVÁNÍ



VAROVÁNÍ!



Viz kapitoly o bezpečnosti.

7.1 Jak nastavit: Pečící funkce

Zahájení vaření	
Krok 1	Krok 2
	
Nastavte pečící funkci.	Nastavte teplotu.

Pečení v páře

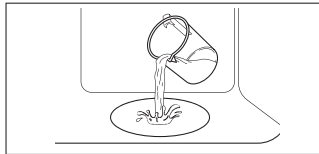
Přesvědčte se, že je trouba chladná.



Krok 1	Krok 2	Krok 3	Krok 4
			Přehřejte prázdnou troubu po dobu 10 minut k vytvoření vlhkosti. Vložte jídlo do trouby.
Naplňte vlis vnitřku trouby vodou z kochoutku.	Nastavte parní pečicí funkci.	Nastavte teplotu.	
<p>i Maximální objem vlisu vnitřku trouby je 250 ml. Neplňte vlis vnitřku trouby vodou během pečení, nebo když je trouba horká.</p>			









Po dokončení pečení v páře:

Krok 1	Krok 2	Krok 3
Troubu vypnete otočením ovladače pečicích funkcí do polohy vypnuto.	Opatrně otevřete dvířka. Uvolněná vlhkost může způsobit popáleniny.	Přesvědčte se, že je trouba chladná. Odstraňte zbývající vodu z vlisu vnitřku trouby.

7.2 Pečicí funkce

Standardní pečicí funkce

Pečicí funkce	Použití
 <p>Pravý horký vzduch</p>	K pečení jídel na třech úrovních současně a k sušení potravin. Nastavte teplotu o 20–40 °C nižší než pro Horní/spodní ohřev.
 <p>Horní/spodní ohřev</p>	K pečení a opékání jídel na jedné úrovni trouby.

Pečící funkce	Použití
 <p>SteamBake</p>	K dodání vlhkosti během pečení. K získání správné barvy a křupavé kůrky během pečení. K zajištění větší šťavnatosti při opětovném ohřevu. K zavařování ovoce či zeleniny.
 <p>Pizza</p>	K pečení pizzy. K intenzivnějšímu opečení dozlatova a dosažení křupavého korpusu.
 <p>Spodní ohřev</p>	K pečení koláčů s křupavým korpusem a zavařování potravin.
 <p>Mražené potraviny</p>	K přípravě polotovarů do křupava (např. hranolek, amerických brambor nebo jarních závitků).
 <p>Vlhký horkovzduch</p>	Tato funkce slouží k úspoře energie při pečení. Při použití této funkce se teplota ve vnitřku trouby může lišit od nastavené teploty. Je využito zbytkové teplo. Může dojít ke snížení tepelného výkonu. Další informace naleznete v kapitole „Denní používání“, Poznámky: Vlhký horkovzduch.
 <p>Gril</p>	Ke grilování tenkých kusů potravin a opékání chleba.
 <p>Turbo gril</p>	K pečení velkých kusů masa nebo drůbeže s kostmi na jedné úrovni. K zapékání a pečení dozlatova.
 <p>Nabídka</p>	Otevření nabídky: Podporované Vaření, Čištění, Nastavení.

7.3 Poznámky: Vlhký horkovzduch

Tato funkce byla použita ke splnění energetické třídy a požadavků na ekodesign podle směrnice EU 65/2014 a EU 66/2014. Testy podle normy EN 60350-1.

Dvířka trouby by měla být během pečení zavřená, aby nedošlo k přerušení funkce a aby trouba fungovala co nejúsporněji.





Pokud používáte tuto funkci, osvětlení se automaticky vypne po 30 sekundách.

Pokyny k pečení najdete v kapitole „Tipy a rady“, Vlhký horkovzduch. Pro obecná doporučení ohledně úspory energie viz kapitolu „Energetická účinnost“, Úspora energie.





7.4 Jak nastavit: Podporované Vaření

Každý pokrm v této podnabídce má doporučenou funkci a teplotu. Čas a teplotu lze během pečení upravovat.

U některých pokrmů můžete také péct pomocí:	Úroveň, na kterou je pokrm připraven:
<ul style="list-style-type: none"> Pečící sonda 	<ul style="list-style-type: none"> Nepropečené Středně velké Dobře propečené

Podporované Vaření – tuto funkci použijte k rychlé přípravě pokrmů s výchozími nastaveními:			
Krok 1	Krok 2	Krok 3	Krok 4
			
Otevřete nabídku.	Zvolte Podporované Vaření. Stiskněte OK.	Zvolte pokrm. Stiskněte tlačítko OK.	Vložte jídlo do trouby. Potvrďte nastavení.









7.5 Podporované Vaření s recepty

Legenda	
	Pečící sonda k dispozici. Umístěte Pečící sonda do nejsilnější části pokrmu. Trouba se vypne, když se dosáhne nastavené teploty Pečící sonda.
	Množství vody pro parní funkci.
	Před započítím pečení troubu předehřejte.
	Poloha roštu.









Když funkce skončí, zkontrolujte, zda je jídlo hotové.

























DENNÍ POUŽÍVÁNÍ

	Jídlo	Hmotnost	Poloha roštu / příslušenství	Doba trvání
Hovězí 🍖				
P1	Hovězí pečeně, nepropečená	1–1,5 kg; 4–5 cm silné kousky	🔪📦 2; plech na pečení Maso pod dobu několika minut osmahněte na horké pánvi. Vložte do trouby.	~ 40 min.
P2	Hovězí pečeně, středně propečená			~ 50 min.
P3	Hovězí pečeně, dobře propečená			~ 60 min.
P4	Steak, středně propečený	180–220 g na jeden kus; 3 cm silné plátky	🔪📦📦 3; pečicí mísa na tvarovaném roštu Maso pod dobu několika minut osmahněte na horké pánvi. Vložte do trouby.	~ 15 min.
P5	Hovězí pečeně / dušená (kvalitní žebírka, spodní šál, silný bok)	1,5–2 kg	🔪📦 2; pečicí mísa na tvarovaném roštu Maso pod dobu několika minut osmahněte na horké pánvi. Přidejte tekutinu. Vložte do trouby.	~ 120 min.
P6	Hovězí pečeně, nepropečená (nízkoteplotní pečení)	1–1,5 kg; 4–5 cm silné kousky	🔪📦 2; plech na pečení Použijte své oblíbené koření nebo jednoře sůl a čerstvou mletou papriku. Maso pod dobu několika minut osmahněte na horké pánvi. Vložte do trouby.	~ 75 min.
P7	Hovězí pečeně, středně propečená (nízkoteplotní pečení)			~ 85 min.
P8	Hovězí pečeně, dobře propečená (nízkoteplotní pečení)			~ 130 min.

















	Jídlo	Hmotnost	Poloha roštu / příslušenství	Doba trvání
P9	Filet, nepropečený (nízkoteplotní pečení)			~ 75 min.
P10	Filet, středně propečený (nízkoteplotní pečení)	0,5–1,5 kg; 5–6 cm silné kousky	 2; plech na pečení Použijte své oblíbené koření nebo jednoduše sůl a čerstvou mletou papriku. Maso pod dobu několika minut osmahněte na horké pánvi. Vložte do trouby.	~ 90 min.
P11	Filet, propečený (nízkoteplotní pečení)			~ 120 min.
Telecí 				
P12	Telecí pečené (např. plecko)	0,8–1,5 kg; 4 cm silné kousky	 2; pečicí mísa na tvarovaném roštu Použijte své oblíbené koření. Přidejte tekutinu. Pečte zakryté.	~ 80 min.
Vepřové 				
P13	Pečené z vepřové krkovičky nebo plec-ka	1,5–2 kg	 2; pečicí mísa na tvarovaném roštu V polovině doby pečení maso obraťte.	~ 120 min.
P14	Trhané vepřové LTC	1,5–2 kg	 2; plech na pečení Použijte své oblíbené koření. V polovině doby pečení maso obraťte, aby bylo rovnoměrně opečené.	~ 215 min.
P15	Kýta, čerstvá	1–1,5 kg; 5–6 cm silné kousky	 2; pečicí mísa na tvarovaném roštu Použijte své oblíbené koření.	~ 55 min.
P16	Vepřová žebírka	2–3 kg; použijte syrová, 2–3 cm tenká vepřová žebírka	 3; hluboký pekáč Přidejte tekutinu k zakrytí spodní části pokrmu. V polovině doby pečení maso obraťte.	90 min.





DENNÍ POUŽÍVÁNÍ

	Jídlo	Hmotnost	Poloha roštu / příslušenství	Doba trvání
Jehněčí 🐷				
P17	Jehněčí stehno s kostmi	1,5–2 kg; 7–9 cm silné kousky	 2; pečicí mísa na plechu na pečení Přidejte tekutinu. V polovině doby pečení maso obraťte.	~ 130 min.
Drůbež 🐔				
P18	Celé kuře	1–1,5 kg; čerstvé	 2;  200 ml; zapékací mísa na plechu na pečení Použijte své oblíbené koření. V polovině doby pečení kuře obraťte, aby bylo rovnoměrně opečené.	~ 60 min.
P19	Půlka kuřete	0,5–0,8 kg	 3 ; plech na pečení Použijte své oblíbené koření.	~ 40 min.
P20	Kuřecí prsa	180–200 g na jeden kus	  2; zapékací mísa na tvárováném roštu Použijte své oblíbené koření. Maso pod dobu několika minut osmahněte na horké pánvi.	~ 25 min.
P21	Kuřecí stehna, čerstvá	-	 3; plech na pečení Pokud jste kuřecí stehna nejprve marinovali, nastavte nižší teplotu a pečte je déle.	~ 30 min.
P22	Kachna, celá	2–3 kg	 2; pečicí mísa na tvárováném roštu Použijte své oblíbené koření. Vložte maso do pečicí nádoby. V polovině doby pečení kachnu obraťte.	~ 100 min.
P23	Husa, celá	4–5 kg	 2; hluboký pekáč Použijte své oblíbené koření. Vložte maso do hlubokého plechu na pečení. V polovině doby pečení husu obraťte.	~ 110 min.
Jiné 🐷				

	Jídlo	Hmotnost	Poloha roštu / příslušenství	Doba trvání
P24	Sekaná	1 kg	  2; tvárováný rošt Použijte své oblíbené koření.	~ 60 min.
 Ryba				
P25	Celá ryba, gri- lovaná	0,5–1 kg na rybu	  2; plech na pečení Rybu naplňte máslem a použijte své oblíbené koření a bylinky.	~ 30 min.
P26	Rybí filé	-	  3; zapékačí mísa na tvárováném roštu Použijte své oblíbené koření.	20 min
Sladké pečivo / dezerty   				
P27	Tvarohový koláč	-	 2;  28cm rozkládací forma na pečení na tvárováném roštu	90 min.
P28	Jablečný ko- láč	-	 2;  100–150 ml; plech na pečení	60 min.
P29	Jablečný ko- láč	-	 2; forma na koláč na tvárováném ro- štu	40 min.
P30	Jablečný ko- láč	-	 2;  100–150 ml;  22cm forma na koláč na tvárováném roštu	60 min.
P31	Brownies - čokoládové sušenky	2 kg	 3; hluboký pekáč	30 min.
P32	Čokoládové muffiny	-	 2;  100–150 ml; plech na muffiny na tvárováném roštu	30 min.
P33	Biskupský chlebíček	-	 2; forma na biskupský chlebíček na tvárováném roštu	50 min.
Zeleninové pokrmy / přílohy   				





DENNÍ POUŽÍVÁNÍ

	Jídlo	Hmotnost	Poloha roštu / příslušenství	Doba trvání
P34	Pečené brambory	1 kg	 2; plech na pečení Vložte celé brambory ve slupce na plech na pečení.	50 min.
P35	Americké brambory	1 kg	 3; plech na pečení vyložený pečicím papírem Použijte své oblíbené koření. Brambory nakrájejte na kousky.	35 min.
P36	Grilovaná zelenina	1–1,5 kg	 3; plech na pečení vyložený pečicím papírem Použijte své oblíbené koření. Zeleninu nakrájejte na kousky.	30 min.
P37	Krokety, zmražené	0,5 kg	 3; plech na pečení	25 min.
P38	Brambory, zmražené	0,75 kg	 3; plech na pečení	25 min.
Zapékání jídel, chléb a pizza   				
P39	Lasagne / dušená/zapékací jídla s nudlemi	1–1,5 kg	 2; zapékací mísa na tvarovaném roštu	45 min
P40	Zapečené brambory	1–1,5 kg	 1; zapékací mísa na tvarovaném roštu	50 min.
P41	Čerstvá pizza, tenká	-	  2;  100 ml; plech na pečení vyložený pečicím papírem	15 min
P42	Čerstvá pizza, silná	-	  2;  100 ml; plech na pečení vyložený pečicím papírem	25 min.
P43	Slaný koláč	-	 2; forma na pečení na tvarovaném roštu	45 min



	Jídlo	Hmotnost	Poloha roštu / příslušenství	Doba trvání
P44	Bageta / ciabatta / bílý chléb	0,8 kg	 3;  150 ml; plech na pečení vyložený pečicím papírem Pro bílý chléb je třeba více času.	30 min.
P45	Celozrnný/žitný/tmavý chléb ve formě na biskupský chlebiček	1 kg	 2;  150 ml; plech na pečení vyložený pečicím papírem / tvarovaný rošt	45 min

8. FUNKCE HODIN



8.1 Funkce hodin

Funkce hodiny	Použití
	Minutka. Po uplynutí času na časovači zazní zvukový signál.
	Čas pečení. Po uplynutí času na časovači zazní zvukový signál a pečicí funkce se vypne.
	Časový odklad. K odložení spuštění nebo ukončení pečení.
	Časovač. Maximum je 23 h 59 min. Tato funkce nemá žádný vliv na provoz trouby. Pro zapnutí a vypnutí Časovač zvolte: Nabídka, Nastavení.

8.2 Jak nastavit: Funkce hodin

Jak nastavit: Denní čas		
Krok 1	Krok 2	Krok 3
		
Pro změnu denního času otevřete nabídku a zvolte Nastavení, Denní čas.	Nastavte hodiny.	Stiskněte: OK.

POUŽITÍ: PŘÍSLUŠENSTVÍ

Jak nastavit: Minutka			
Krok 1	Na displeji se zobrazí: 0:00 	Krok 2	Krok 3
			
Stiskněte: 		Nastavte Minutka	Stiskněte: OK.
 Časovač začne okamžitě odpočítávat.			

Jak nastavit: Čas pečení				
Krok 1	Krok 2	Na displeji se zobrazí: 0:00  STOP	Krok 3	Krok 4
				
Zvolte pečicí funkci a nastavte teplotu.	Opakovaně tiskněte: 		Nastavte dobu přípravy.	Stiskněte: OK.
 Časovač začne okamžitě odpočítávat.				

Jak nastavit: Časový odklad							
Krok 1	Krok 2	Na displeji se zobrazí: denní čas  ZAPNOUT	Krok 3	Krok 4	Na displeji se zobrazí: --:--  VYPNOUT	Krok 5	Krok 6
							
Zvolte pečicí funkci.	Opakovaně tiskněte: 		Nastavte čas spuštění.	Stiskněte: OK.		Nastavte čas ukončení.	Stiskněte: OK.
 Časovač začne odpočítávat v nastavený čas spuštění.							

9. POUŽITÍ: PŘÍSLUŠENSTVÍ

9.1 Vkládání příslušenství

Malý zářez nahoře zajišťuje vyšší bezpečnost. Tyto zářezy také fungují jako zařízení proti překlopení. Vysoký okraj kolem roštu slouží jako ochrana proti sklouznutí varných nádob z roštu.

Tvarovaný rošt:

Rošt zasuňte mezi vodící lišty drážek roštů a ujistěte se, že nožičky směřují dolů.

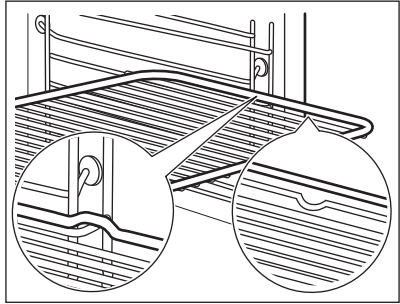

Plech na pečení /Hluboký pekáč:

Zasuňte plech mezi drážky zvolené úrovně roštu.

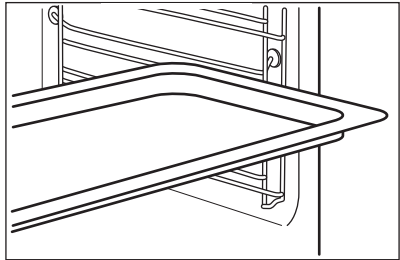

Tvarovaný rošt, Plech na pečení /Hluboký pekáč:

Plech zasuňte mezi drážky zvolené úrovně roštu a tvarovaný rošt v drážkách nad ním.

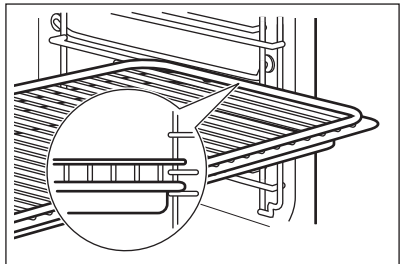

9.2 Pečicí sonda

Pečicí sonda– měří teplotu uvnitř pokrmu.

POUŽITÍ: PŘÍSLUŠENSTVÍ

Lze nastavit dvě teploty:

°C
Teplota trouby.

Teplota ve středu pokrmu.

Pro dosažení nejlepších výsledků:



Přísady by měly mít pokojovou teplotu.

Nepoužívejte pro tekuté pokrmy.

V průběhu přípravy musí zůstat v pokrmu.

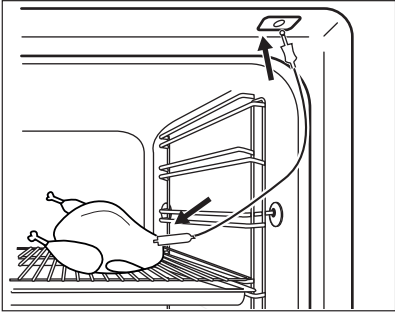
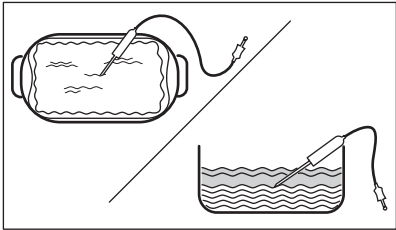





Pokyny k použití: Pečicí sonda

Krok 1	Zapněte troubu.
Krok 2	Nastavte pečicí funkci a v případě potřeby teplotu trouby.
Krok 3	Vložte: Pečicí sonda.
Maso, drůbež a ryby	Dušená/zapékaná jídla
Zasaňte špičku Pečicí sonda do středu masa nebo ryby, pokud možno do nejsilnější části. Ujistěte se, že alespoň 3/4 Pečicí sonda jsou vsunuty do pokrmu.	Zasaňte špičku Pečicí sonda přesně do středu mísy. Během pečení musí Pečicí sonda držet stabilně na jednom místě. Abyste toho dosáhli, použijte pevnou přísadu. Okraj zapékané mísy použijte k podepření silikonové rukojeti Pečicí sonda. Špička Pečicí sonda by se měla dotýkat dna zapékané mísy.
	
Krok 4	Zapojte Pečicí sonda do zásuvky na přední straně trouby. Displej zobrazí aktuální teplotu: Pečicí sonda.

Krok 5	 – stisknutím nastavíte teplotu pečicí sondy ve středu pokrmu.
Krok 6	OK – stisknutím potvrďte. Jakmile pokrm dosáhne nastavené teploty, zazní zvukový signál. Můžete se rozhodnout skončit nebo pokračovat v přípravě jídla, abyste zajistili, že je pokrm dobře propečený.
Krok 7	Zástrčku Pečicí sonda vytáhněte ze zásuvky a pokrm vyjměte z trouby. <div style="border: 1px solid black; padding: 5px; margin-top: 10px;">  VAROVÁNÍ! Pečicí sonda může být velmi horký a hrozí nebezpečí popálenin. Při vytahování zástrčky a vyjmutí sondy z pokrmu buďte opatrní. </div>



10. DOPLŇKOVÉ FUNKCE

10.1 Zámek



Tato funkce brání náhodné změně funkce trouby.		
<p>Pokud ji zapnete, když trouba pracuje, nastavená příprava jídla bude pokračovat a ovládací panel bude zablokovaný.</p> <p>Pokud ji zapnete, když je trouba vypnutá, troubu nepůjde zapnout a ovládací panel bude zablokovaný.</p>		
  OK	 OK – stisknutím a podržením funkci zapnete. Zazní zvukový signál.	 OK – stisknutím a podržením funkci vypnete.
 3x  – bliká při zapnutí zámku.		

10.2 Automatické vypnutí

Pokud je spuštěna nějaká pečicí funkce a vy nezměníte žádné nastavení, trouba se po určité době z bezpečnostních důvodů vypne.

 (°C)	 (h)
30 - 115	12.5
120 - 195	8.5

TIPY A RADY

 (°C)	 (h)
200 - 245	5.5
250 – maximální	3

Automatické vypnutí nefunguje s funkcemi: Osvětlení, Pečicí sonda, Časový odklad.





10.3 Chladicí ventilátor





Když je trouba v provozu, chladicí ventilátor se automaticky zapne, aby udržoval povrch trouby chladný. Jestliže troubu vypnete, bude chladicí ventilátor pokračovat v chlazení až do úplného ochlazení trouby.





11. TIPY A RADY

11.1 Vlhký horkovzduch

Nejlépeších výsledků dosáhnete, budete-li se řídit doporučenou dobou pečení v tabulce níže.

		 (°C)		 (min)
Sladké pečivo, 16 kusů	plech na pečení nebo pekáč na zachycení tuku	180	2	20 - 30
Pečivo, 9 kusů	plech na pečení nebo pekáč na zachycení tuku	180	2	30 - 40
Mražená pizza, 0,35 kg	tvarovaný rošt	220	2	10 - 15
Piškotová roláda	plech na pečení nebo pekáč na zachycení tuku	170	2	25 - 35
Sušenka brownie	plech na pečení nebo pekáč na zachycení tuku	175	3	25 - 30
Suflé, 6 kusů	keramické pečicí šálky na tvarovaný rošt	200	3	25 - 30
Dort. korp., pišk. těsto	dortový korpus na tvarovaný rošt	180	2	15 - 25

		 (°C)		 (min)
Piškotový dort	zapékací miska na tvarovaný rošt	170	2	40 - 50
Pošírovaná ryba, 0,3 kg	plech na pečení nebo pekáč na zachycení tuku	180	3	20 - 25
Celá ryba, 0,2 kg	plech na pečení nebo pekáč na zachycení tuku	180	3	25 - 35
Rybí filé, 0,3 kg	plech na pizzu na tvarovaný rošt	180	3	25 - 30
Pošírované maso, 0,25 kg	plech na pečení nebo pekáč na zachycení tuku	200	3	35 - 45
Šašlik, 0,5 kg	plech na pečení nebo pekáč na zachycení tuku	200	3	25 - 30
Sušenky, 16 kusů	plech na pečení nebo pekáč na zachycení tuku	180	2	20 - 30
Makronky, 24 kusů	plech na pečení nebo pekáč na zachycení tuku	180	2	25 - 35
Muffin, 12 kusů	plech na pečení nebo pekáč na zachycení tuku	170	2	30 - 40
Slané pečivo, 20 kusů	plech na pečení nebo pekáč na zachycení tuku	180	2	25 - 30
Sušenky z křehkého těsta, 20 kusů	plech na pečení nebo pekáč na zachycení tuku	150	2	25 - 35
Ovocné dortíky, 8 kusů	plech na pečení nebo pekáč na zachycení tuku	170	2	20 - 30
Zelenina, pošírovaná, 0,4 kg	plech na pečení nebo pekáč na zachycení tuku	180	3	35 - 45
Vegetariánská omeleta	plech na pizzu na tvarovaný rošt	200	3	25 - 30

		 (°C)		 (min)
Středomořská zelenina, 0,7 kg	plech na pečení nebo pekáč na zachycení tuku	180	4	25 - 30

11.2 Vlhký horkovzduch - doporučená příslušenství







Používejte formy a nádoby z tmavého kovu a s povrchovou vrstvou. Pohlčují teplo lépe než nádoby ze světlého kovu a s reflexní úpravou.







			
Plech na pizzu	Zapékací mísa	Pečicí šálky	Dortový korpus
Tmavý, nereflexní Průměr 28 cm	Tmavý, nereflexní Průměr 26 cm	Keramika Průměr 8 cm, výška 5 cm	Tmavý, nereflexní Průměr 28 cm

11.3 Tabulky vaření pro zkušebny







Informace pro zkušebny

Testy podle normy IEC 60350-1.

				 (°C)	 (min)	
Malé koláče, 20 kousků na plech	Horní/spodní ohřev	Plech na pečení	3	170	20 - 30	-
Malé koláče, 20 kousků na plech	Pravý horký vzduch	Plech na pečení	3	150 - 160	20 - 35	-

				 (°C)	 (min)	
Malé koláče, 20 kousků na plech	Pravý horký vzduch	Plech na pečení	2 a 4	150 - 160	20 - 35	-
Jablečný koláč, 2 formy na pečení, Ø 20 cm	Horní/spodní ohřev	Tvarovaný rošt	2	180	70 - 90	-
Jablečný koláč, 2 formy na pečení, Ø 20 cm	Pravý horký vzduch	Tvarovaný rošt	2	160	70 - 90	-
Piškotový koláč, v dortové formě Ø 26 cm	Horní/spodní ohřev	Tvarovaný rošt	2	170	40 - 50	Předehřejte troubu po dobu 10 minut.
Piškotový koláč, v dortové formě Ø 26 cm	Pravý horký vzduch	Tvarovaný rošt	2	160	40 - 50	Předehřejte troubu po dobu 10 minut.
Piškotový koláč, v dortové formě Ø 26 cm	Pravý horký vzduch	Tvarovaný rošt	2 a 4	160	40 - 60	Předehřejte troubu po dobu 10 minut.
Máslové sušenky	Pravý horký vzduch	Plech na pečení	3	140 - 150	20 - 40	-
Máslové sušenky	Pravý horký vzduch	Plech na pečení	2 a 4	140 - 150	25 - 45	-
Máslové sušenky	Horní/spodní ohřev	Plech na pečení	3	140 - 150	25 - 45	-

ČIŠTĚNÍ A ÚDRŽBA

				 (°C)	 (min)	
Topinky, 4 - 6 kusů	Gril	Tvarovaný rošt	4	max.	2 - 3 minuty z jedné strany; 2 - 3 minuty z druhé strany	Předehejte troubu po dobu 3 minut.
Hovězí hamburger, 6 kusů, 0,6 kg	Gril	Tvarovaný rošt a odkapávací plech	4	max.	20 - 30	Tvarovaný rošt vložte na čtvrtou úroveň a odkapávací plech na třetí úroveň trouby. V polovině přípravy jídlo otočte. Předehejte troubu po dobu 3 minut.

12. ČIŠTĚNÍ A ÚDRŽBA



VAROVÁNÍ!

Viz kapitoly o bezpečnosti.

12.1 Poznámky k čištění



Čistící prostředky

Přední stranu trouby otřete měkkým hadříkem namočeným v roztoku teplé vody a šetrného mycího prostředku.

Kovové plochy očistěte pomocí čistícího roztoku.

Skvrny vyčistěte pomocí šetrného čistícího prostředku. Nenanašejte ho na katalytickou vrstvu.



Každodenní použití

Vnitřek trouby očistěte po každém použití. Hromadění mastnoty či zbytků jídel může způsobit požár.

V troubě nebo na skleněných panelech dvířek se může srážet vlhkost. Ke snížení kondenzace troubu před přípravou jídla vždy na 10 minut předehejte. Neuchovávejte potraviny v troubě déle než 20 minut. Osušte vnitřek měkkým hadrem po každém použití.

	<p>Vyčistěte všechno příslušenství po každém použití a nechte jej vysušit. Použijte měkký hadr a vlažnou vodu s šetrným mycím prostředkem. Nečistěte příslušenství v myčce nádobí</p>
	<p>Nepřílnavé příslušenství nečistěte pomocí abrazivních čisticích prostředků nebo ostrých předmětů.</p>

12.2 Jak provádět čištění: Vyrytá část vnitřku trouby

Po pečení v páře vyčistěte vlis vnitřku trouby a odstraňte usazeniny vodního kamene.

Krok 1	Krok 2	Krok 3
<p>Nalijte do vlisu vnitřku trouby 250 ml bílého octa. Použijte maximálně 6% ocet bez jakýchkoliv přísad.</p>	<p>Nechte ocet rozpustit usazeniny vodního kamene při pokojové teplotě po dobu 30 minut.</p>	<p>Vnitřek trouby umyjte vlažnou vodou a měkkým hadrem.</p>

V případě funkce: SteamBake čistěte troubu každých 5–10 cyklů pečení.

12.3 Jak vyjmout: Drážky na rošty

K vyčištění trouby vyjměte drážky na rošty.

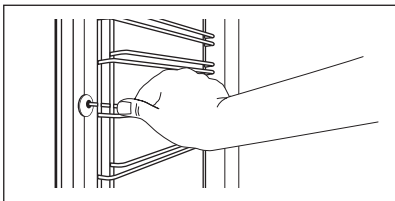
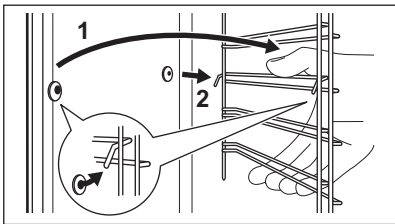

Krok 1	Vypněte troubu a vyčkejte, dokud nevychladne.	
Krok 2	Odtáhněte přední část drážek na rošty od stěny trouby.	
Krok 3	Odtáhněte zadní konec drážek na rošty od stěny trouby a vytáhněte je ven.	
Krok 4	Drážky na rošty instalujte stejným postupem v opačném pořadí. Zarážky na teleskopických výsuvkách musí směřovat dopředu.	

12.4 Pokyny k použití: Katalytické čištění

Uvnitř trouby jsou katalytické panely. Během katalýzy absorbují tuky. Skvrny nebo změna zbarvení katalytické vrstvy nemá na čištění vliv.

Vyčištění trouby pomocí katalytického čištění

Před katalytickým čištěním vyjměte z trouby veškeré příslušenství.

Krok 1	Krok 2	Krok 3
Zvolte Nabídka  / Čištění  / a stiskněte OK.	Po dokončení čištění zazní zvukový signál. Trouba se vypne.	Jakmile trouba vychladne, vyčistěte její vnitřek pomocí vlhkého měkkého hadříku.
Délka: 1 h.		

12.5 Jak odstranit a nainstalovat: Dvířka

Dvířka trouby jsou osazena třemi skleněnými panely. Dvířka trouby a vnitřní skleněné panely lze za účelem čištění demontovat. Před demontáží skleněných panelů si přečtěte celou kapitolu „Odstranění a instalace dvířek“.



POZOR!

Troubu bez skleněných panelů nepoužívejte.

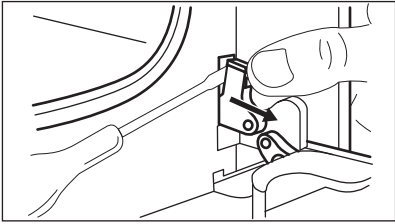
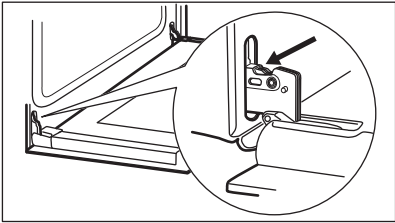
Krok 1	Dvířka zcela otevřete a zaměřte se na dveřní závěs na pravé straně dvířek.	
Krok 2	Pomocí šroubováku nadzdvihněte a otočte páčku pravého závěsu dvířek.	
Krok 3	Zaměřte se na dveřní závěs na levé straně dvířek.	
Krok 4	Zvedněte a zcela otočte páčku na levém závěsu.	

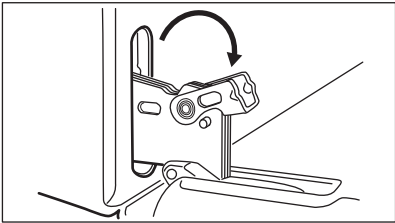
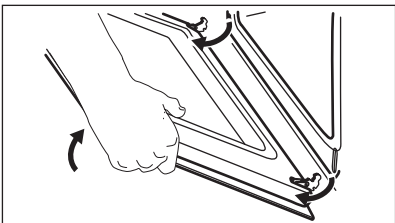
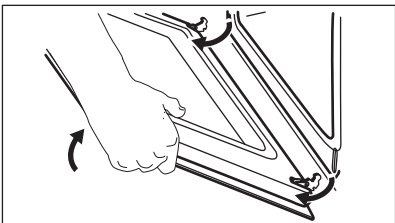
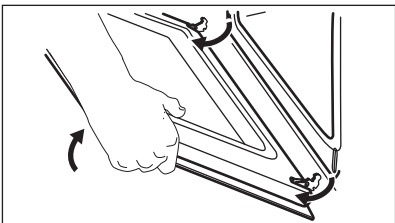
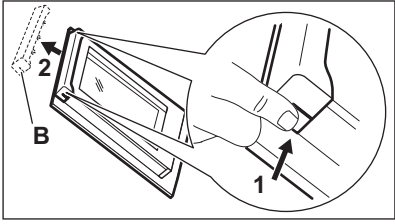
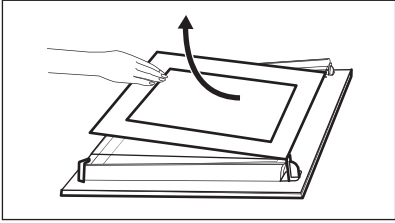
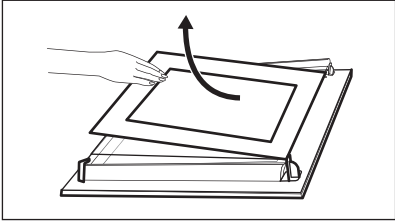
<p>Krok 5</p>	<p>Přivřete dvířka trouby do první polohy otevření (do poloviny). Pak dvířka nadzdvihněte a vytáhněte směrem dopředu z jejich umístění.</p>	
<p>Krok 6</p>	<p>Dvířka položte na pevnou plochu na měkkou látku.</p>	
<p>Krok 7</p>	<p>Uchopte okrajovou lištu (B) na horní straně dvířek na obou stranách a zatlačením směrem dovnitř uvolněte svorku těsnění.</p>	
<p>Krok 8</p>	<p>Vytáhněte okrajovou lištu dopředu a odstraňte ji.</p>	
<p>Krok 9</p>	<p>Uchopte skleněné panely dvířek za horní okraj a opatrně je postupně vytáhněte ven. Začněte od vrchního panelu. Ujistěte se, že sklo zcela sklouzne z držáků.</p>	
<p>Krok 10</p>	<p>Skleněné panely omyjte vodou se saponátem. Skleněné panely pečlivě osušte. Skleněné panely nemyjte v myčce nádobí.</p>	
<p>Krok 11</p>	<p>Po vyčištění skleněné panely a dvířka trouby opět nasadte.</p>	

ODSTRAŇOVÁNÍ ZÁVAD

Dávejte pozor, abyste skleněné panely (A a B) nasadili zpět ve správném pořadí. Zkontrolujte symbol / potisk na straně skleněného panelu. Každý panel vypadá odlišně, aby se usnadnila jejich demontáž a montáž. Při správné instalaci dveřní lišta zacvakne. Ujistěte se, že jste prostřední skleněný panel usadili do správné polohy.

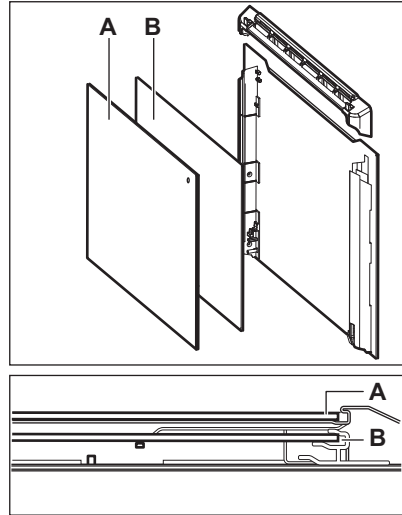

12.6 Jak vyměnit: Osvětlení



VAROVÁNÍ!

Nebezpečí úrazu elektrickým proudem.
Žárovka může být horká.

Halogenovou žárovku vždy držte v kusu látky, aby na jejím povrchu nedošlo k připálení mastnoty.

Před výměnou osvětlení:

Krok 1	Krok 2	Krok 3
Vypněte troubu. Počkejte, dokud trouba nevychladne.	Odpojte troubu od elektrické sítě.	Na dno vnitřku trouby položte utěrku.

Zadní žárovka

Krok 1	Skleněným krytem otočte a sejměte jej.
Krok 2	Skleněný kryt vyčistěte.
Krok 3	Žárovku vyměňte za vhodnou žárovku žáruvzdornou do 300 °C.
Krok 4	Nasadte skleněný kryt.

13. ODSTRAŇOVÁNÍ ZÁVAD



VAROVÁNÍ!

Viz kapitoly o bezpečnosti.

13.1 Co dělat, když...

Ve všech případech, které nejsou v této tabulce zahrnuty, se obraťte na autorizované servisní středisko.

Trouba se nezapne nebo se neohřívá	
Problém	Zkontrolujte, zda...
Troubu nelze zapnout ani používat.	Trouba je správně zapojená do elektrické sítě.
Trouba nehřeje.	Funkce automatického vypnutí je vypnutá.
Trouba nehřeje.	Není spálená pojistka.
Trouba nehřeje.	Dětská bezpečnostní pojistka je vypnutá.

Součásti	
Problém	Zkontrolujte, zda...
Osvětlení je vypnuté.	Vlhký horkovzduch – je zapnuté.
Osvětlení nefunguje.	Spálená žárovka.
Funkce Pečicí sonda nefunguje.	Zástrčka Pečicí sonda je zcela zasunutá do zásuvky.

Chybové kódy	
Na displeji se zobrazuje...	Zkontrolujte, zda...
Chyba C2	Vytáhli jste zástrčku Pečicí sonda ze zásuvky.
00:00	Došlo k výpadku proudu. Nastavte denní čas.
Pokud se na displeji zobrazuje chybový kód, který není obsažen v této tabulce, restartujte troubu vypnutím a opětovným zapnutím domovní pojistky. Pokud se chybový kód zobrazí znovu, kontaktujte autorizované servisní středisko.	

ENERGETICKÁ ÚČINNOST

Čištění	
Problém	Zkontrolujte, zda...
Z vlisu vnitřku trouby vytéká voda.	Ve vlisu vnitřku trouby je příliš mnoho vody.

13.2 Servisní údaje

Pokud problém nemůžete vyřešit sami, obraťte se na svého prodejce nebo autorizované servisní středisko.

Potřebné údaje pro servisní středisko najdete na typovém štítku. Typový štítek se nachází na předním rámu vnitřní části trouby. Nesundávejte typový štítek z vnitřní části trouby.

Doporučujeme, abyste si údaje napsali zde:	
Model (MOD.)
Výrobní číslo (PNC)
Sériové číslo (SN)

14. ENERGETICKÁ ÚČINNOST

14.1 Informace o výrobku a list s údaji o výrobku*

Název dodavatele	Electrolux
Označení modelu	EOD6C77WV 949499560 EOD6C77WX 949499558 EOD6C77WZ 949499559 LOD6C77WZ 949499561
Index energetické účinnosti	81.2
Třída energetické účinnosti	A+
Spotřeba energie se standardním zatížením, konvenční režim	0.93 kWh/cyklus
Spotřeba energie se standardním zatížením, intenzivní horkovzdušný režim	0.69 kWh/cyklus
Počet pečicích prostorů	1

Tepelný zdroj	Elektrická energie	
Objem	72 l	
Typ trouby	Vestavná trouba	
Hmotnost	EOD6C77WV	33.1 kg
	EOD6C77WX	33.1 kg
	EOD6C77WZ	33.2 kg
	LOD6C77WZ	32.4 kg

* Pro Evropskou unii v souladu se směrnicemi EU 65/2014 a 66/2014.
Pro Běloruskou republiku v souladu s STB 2478-2017, příloha G; STB 2477-2017, dodatky A a B.
Pro Ukrajinu v souladu s 568/32020.

Třída energetické účinnosti neplatí pro Rusko.

EN 60350-1 - Elektrické spotřebiče na vaření pro domácnost - část 1: Sporáky, trouby, parní trouby a grily - Metody měření funkce.

14.2 Úspora energie



Trouba je vybavena funkcemi, které vám pomohou ušetřit energii při každodenním pečení.

Při provozu spotřebiče se přesvědčte, že jsou dvířka trouby zavřena. Během pečení neotvírejte dvířka trouby příliš často. Těsnění dvířek udržujte čisté a kontrolujte, zda je na svém místě řádně uchyceno.

Pro účinnější úsporu energie používejte kovové nádoby.

Je-li to možné, troubu před pečením nepřehřívejte.

Připravujete-li několik jídel najednou, snažte se, aby prodlevy při pečení byly co nejkratší.

Horkovzdušné pečení

Je-li to možné, pro úsporu energie používejte funkce pečení s ventilátorem.

Zbytkové teplo

Ventilátor a osvětlení nadále pracují. Po vypnutí trouby se na displeji zobrazuje zbytkové teplo.

Toto teplo můžete využít k udržení teploty jídla.

Je-li doba pečení delší než 30 minut, snižte teplotu trouby na minimum 3–10 minut před koncem pečení. Pečení bude pokračovat i díky zbytkovému teplu uvnitř trouby.

Zbytkové teplo můžete využít k ohřevu jiného jídla.

Zbytkové teplo můžete využít k ohřevu jiného jídla.

Uchování teploty jídla

Chcete-li využít zbytkové teplo k uchování teploty pokrmu, zvolte nejnižší možné nastavení teploty. Na displeji se zobrazí ukazatel zbytkového tepla nebo teplota.

Pečení s vypnutým osvětlením

Při pečení vypnete osvětlení. Zapněte ho pouze tehdy, když ho skutečně potřebujete.

STRUKTURA NABÍDKY



Vlhký horkovzduch

Tato funkce slouží k úspoře energie při pečení.

Pokud používáte tuto funkci, osvětlení se automaticky vypne po 30 sekundách. Osvětlení můžete znovu zapnout, ale omezíte tím předpokládanou úsporu energie.



15. STRUKTURA NABÍDKY

15.1 Nabídka

	 – zvolte pro zadání Nabídka.
---	--

Nabídka struktura

Podporované Vaření 	Čištění 	Nastavení 
--	---	---



Krok 1	Krok 2	Krok 3	Krok 4	Krok 5
 	 OK	 O1–O15	 OK	
Zvolte Nabídka, Nastavení.	Potvrďte nastavení.	Zvolte nastavení.	Potvrďte nastavení.	Upravte hodnotu a stiskněte OK.

Nastavení

O1	Denní čas	Změnit	O2	Displej jas	1 - 5
O3	Tóny tlačítek	1 – Pípnutí 2 – Cvaknutí 3 – Zvuk vypnutí	O4	Hlasitost zv. signalizace	1 - 4
O5	Pečicí sonda Krok	1 – Alarm a vypnutí 2 – Alarm	O6	Časovač	Zap/Vyp
O7	Osvětlení	Zap/Vyp	O8	Rychlé zahřátí	Zap/Vyp
O9	Připomínka čištění	Zap/Vyp	O10	WiFi	Zap/Vyp

Nastavení					
O11	Automatický chod na dálku	Zap/Vyp	O12	Zapomenout síť	Ano/Ne
O13	Režim demo	Aktivační kód: 2468	O14	Verze software	Kontrola
O15	Zrušit všechna nastavení	Ano/Ne			

16. POZNÁMKY K OCHRANĚ ŽIVOTNÍHO PROSTŘEDÍ

Recyklujte materiály označené symbolem . Obaly vyhodte do příslušných odpadních kontejnerů k recyklaci. Pomáhejte chránit životní prostředí a lidské zdraví a recyklovat elektrické a elektronické spotřebiče určené k likvidaci. Spotřebiče označené příslušným symbolem  nelikvidujte spolu s domovním odpadem. Spotřebič odevzdejte v místním sběrném dvoře nebo kontaktujte místní úřad.

MÕTLEME TEILE

Täname, et otsite Electroluxi seadme. Olete valinud toote, mille loomisel on rakendatud pikaagest professionaalset kogemust ja innovatsiooni. Geniaalne ja stiilne, loodud teile mõeldes. Selle kasutamisel võite olla alati kindel, et tulemused on suurepäraseks.

Tere tulemast Electroluxi kasutajate hulka.

Külastage meie veebisaiti, kust leiате



nõuandeid, brošüüre, tõrkeotsingu, remondi- ja hooldusteavet:

www.electrolux.com/support



Paremaks teeninduseks registreerige oma toode aadressil

www.registerelectrolux.com



Ostke oma seadmele lisaseadmeid, tarvikuid ja originaalvaruosi aadressil

www.electrolux.com/shop



Täiendavate retseptide, näpunäidete ja tõrkeotsingu juhendi saamiseks laadige alla rakendus **My Electrolux Kitchen**.



KLIENDITEENINDUS JA HOOLDUS

Alati tuleb kasutada originaalvaruosi.

Volitatud teeninduskeskusesse pöördumisel peaksid teil olema varuks alljärgnevad andmed: mudel, osanumber (PNC), seerianumber.

Teave on toodud andmeplaadil.

 Hoiatused / Ettevaatusabinõud – ohutusteave

 Üldine teave ja vihjed

 Keskkonnateave

Jäetakse õigus teha muutusi.

SISUKORD

1. OHUTUSINFO	128	2.7 Kõrvaldamine	133
1.1 Laste ja haavatavate inimeste turvalisus.....	128	3. PAIGALDAMINE	133
1.2 Üldine ohutus.....	129	3.1 Sisseehitamine.....	134
2. OHUTUSJUHISED	130	3.2 Seadme kinnitamine köögimööblisse.....	135
2.1 Paigaldamine.....	130	4. TOOTE KIRJELDUS	135
2.2 Elektriühendus.....	131	4.1 Üldine ülevaade.....	135
2.3 Kasutamine.....	132	4.2 Tarvikud.....	136
2.4 Puhastus ja hooldus.....	133	5. AHJU SISSE- JA VÄLJALÜLITAMINE ... 136	
2.5 Sisevalgustus.....	133	5.1 Sisselükatavad nupud.....	136
2.6 Hooldus.....	133		

5.2 Juhtpaneel.....	136	10.2 Automaatne väljalülitus.....	152
6. ENNE ESIMEST KASUTAMIST.....	137	10.3 Jahutusventilaator.....	153
6.1 Esmane puhastamine.....	138	11. VIHJEID JA NÄPUNÄITEID.....	153
6.2 Algne eelkuumutamine.....	138	11.1 Niiske küpsetus pöördõhuga.....	153
6.3 Juhtmevaba ühendus 	138	11.2 Niiske küpsetus pöördõhuga -	
6.4 Tarkvaraliitsentsid.....	139	soovitavad tarvikud.....	154
7. IGAPÄEVANE KASUTAMINE.....	139	11.3 Küpsetustabelid	
7.1		testimisasutustele.....	155
Kuidas seadistada: Küpsetusrežiimid	139	12. PUHASTUS JA HOOLDUS.....	156
7.2 Küpsetusrežiimid.....	140	12.1 Juhised puhastamiseks.....	157
7.3 Märkused: Niiske küpsetus		12.2 Kuidas puhastada: Veesüvend..	157
pöördõhuga.....	141	12.3 Kuidas eemaldada: restitoed	157
7.4 Kuidas seadistada:		12.4 Kuidas kasutada: Katalüütiline	
Juhendatud küpsetamine.....	142	puhastus	158
7.5 Juhendatud küpsetamine		12.5 Kuidas eemaldada ja	
retseptidega.....	142	paigaldada: Uks.....	158
8. KELLA FUNKTSIOONID.....	147	12.6 Kuidas asendada: lamp.....	160
8.1 Kella funktsioonid.....	148	13. VEAOTSING.....	161
8.2 Kuidas seadistada:		13.1 Mida teha, kui.....	161
Kella funktsioonid.....	148	13.2 Hooldusteave.....	162
9. KUIDAS KASUTADA: TARVIKUD.....	149	14. ENERGIATÕHUSUS.....	162
9.1 Tarvikute sisestamine.....	149	14.1 Tooteteave ja toote infoleht*	162
9.2 Toidusensor.....	150	14.2 Energia kokkuhoid.....	163
10. LISAFUNKTSIOONID.....	152	15. MENÜÜ STRUKTUUR.....	164
10.1 Lukk.....	152	15.1 Menüü.....	164

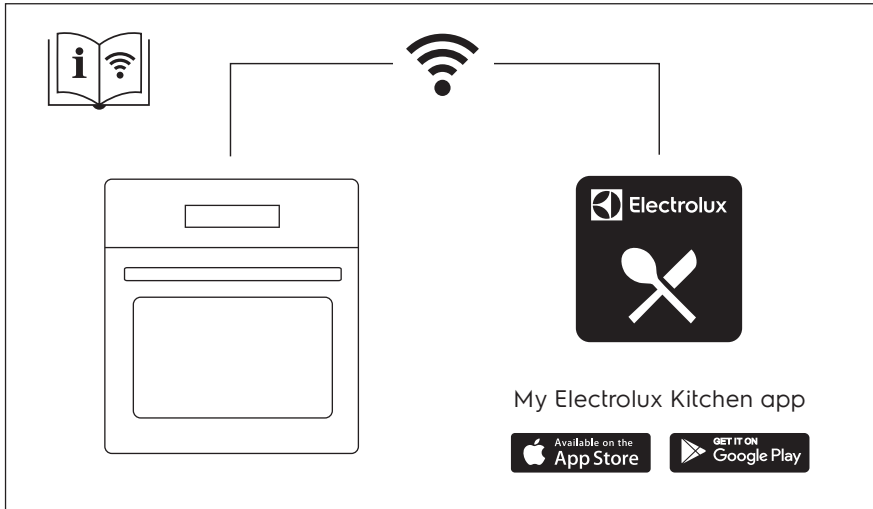

1. ⚠ OHUTUSINFO

Enne seadme paigaldamist ja kasutamist lugege kaasasolev juhend tähelepanelikult läbi. Tootja ei võta endale vastutust vigastuste või varalise kahju eest, mis on tingitud paigaldusnõuete eiramisest või väärast kasutusest. Hoidke kasutusjuhend kindlas kohas alles, et saaksite seda vajadusel vaadata.

1.1 Laste ja haavatavate inimeste turvalisus

- Vähemalt 8-aastased ja vanemad lapsed ning piiratud füüsiliste, sensorsete või vaimsete võimete või väheste kogemuste ja teadmistega isikud tohivad seda seadet kasutada järelevalve all või kui neid on õpetatud seadet ohutul viisil kasutama ja mõistma kaasnevaid ohte. Lapsed vanuses kuni 8 aastat ning raske või väga keerulise puudega isikud tuleks hoida seadmest eemal, kui neil ei saa pidevalt silma peal hoida.
- Tuleb jälgida, et lapsed ei mängiks seadmega ega mobiilseadmega, milles on My Electrolux Kitchen.

- Hoidke pakendimaterjal lastele kättesaamatus kohas ja kõrvaldage see nõuetekohaselt.
- HOIATUS: Hoidke lapsed ja lemmikloomad seadmest eemal, kui see töötab või jahtub. Kasutamisel võivad juurdepääsetavad osad minna kuumaks.
- Kui seadmel on olemas laste ohutusseade, tuleks see sisse lülitada.
- Lapsed ei tohi ilma järelevalveta seadet puhastada ega hooldustoiminguid läbi viia.

1.2 Üldine ohutus

- Seadme paigaldamine ja toitekaablit vahetamine on lubatud ainult kvalifitseeritud elektrikule!
- Ärge kasutage seadet enne, kui see on köögimööblisse sisse ehitatud.
- Enne mis tahes hooldustöid ühendage seade vooluvõrgust lahti.
- Kui toitejuhe on vigastatud, laske see elektriohutuse tagamiseks välja vahetada tootja, selle volitatud hooldekeskuse või vastavat kvalifikatsiooni omava isiku poolt.
- HOIATUS! Elektrilöögi ärahoidmiseks tuleb seade enne ahjuvalgusti vahetamist kindlasti välja lülitada.
- HOIATUS! Seade ja selle juurde kuuluvad osad lähevad kasutamise ajal kuumaks. Olge ettevaatlik, et te kütteelemente ei puutuks.
- Tarvikute või ahjunõude eemaldamisel või sisestamisel kasutage alati pajakindaid.
- Kasutage ainult selle seadme jaoks soovitatud toidutermomeetrit (sisetemperatuuri andurit).
- Ahjuplaadi tugede eemaldamiseks tõmmake esmalt plaaditoe esiots ja seejärel tagumine ots külgseina küljest lahti. Paigaldage ahjuplaadi toed tagasi vastupidises järjekorras.

OHUTUSJUHISED

- Ärge kasutage seadme puhastamiseks aurupuhastit.
- Ärge kasutage ukseklaasi puhastamiseks karedaid, abrasiivseid puhasteid ega teravaid metallist kaabitsaid, sest need võivad klaasi pinda kriimustada, mille tagajärjel võib klaas puruneda

2. OHUTUSJUHISED

2.1 Paigaldamine

**HOIATUS!**

Seadet tohib paigaldada ainult kvalifitseeritud tehnik.

- Eemaldage kõik pakkematerjalid.
- Kahjustatud seadet ei tohi paigaldada ega kasutada.
- Järgige seadmega kaasasolevaid paigaldusjuhiseid.
- Kuna seade on raske, olge selle liigutamisel ettevaatlik. Kasutage töökindaid ja kinnisi jalanõusid.
- Ärge tõmmake seadet käepidemest.
- Paigaldage seade ohutusse ja sobivasse kohta, mis vastab paigaldusnõuetele.
- Tagage minimaalne kaugus muudest seadmetest ja mööbliesemetest.
- Enne seadme paigaldamist kontrollige, kas ahjuuks avaneb takistusteta.
- Seade on varustatud elektrilise jahutussüsteemiga. See tuleb ühendada elektritoitesüsteemiga.

Kapi minimaalne kõrgus (tööpinna all asuva kapi minimaalne kõrgus)	590 (600) mm
Kapi laius	560 mm
Kapi sügavus	550 (550) mm
Seadme esiosa kõrgus	594 mm
Seadme tagaosa kõrgus	576 mm
Seadme esiosa laius	595 mm
Seadme tagaosa laius	559 mm
Seadme sügavus	569 mm
Sisseehitatud seadme sügavus	548 mm
Sügavus avatud uksega	1022 mm

Ventilatsiooniava minimaalne suurus. Ava asub põhja tagumises osas	560x20 mm
Toitejuhtme pikkus. Juhe asub tagumisel küljel parempoolses nurgas	1500 mm
Kinnituskruvid	4x25 mm

2.2 Elektriühendus



HOIATUS!

Tulekahju- ja elektrilöögioht!

- Kõik elektriühendused peab teostama kvalifitseeritud elektrik.
- Seade peab olema maandatud.
- Kontrollige, kas andmeplaadil olevad elektriandmed vastavad teie kohaliku vooluvõrgu näitajatele.
- Kasutage alati nõuetekohaselt paigaldatud elektriõhutus pistikupesas.
- Ärge kasutage mitmikpistikuid ega pikenduskaableid.
- Veenduge, et te ei vigastaks toitepistikut ega -juhet. Kui seadme toitekaabel tuleb välja vahetada, siis pöörduge meie hoolduskeskusse.
- Jälgige, et toitejuhe ei puutuks vastu seadme ust ega oleks uksele lähedal või seadme all olevas nišis, eriti siis, kui seade töötab või uks on kuum.
- Isoleeritud ja isoleerimata osad peavad olema kinnitatud nii, et neid ei saaks ilma tööriistadeta eemaldada.
- Ühendage toitepistik seinakontakti alles pärast paigalduse lõpuleviimist. Veenduge, et pärast paigaldamist säilib juurdepääs toitepistikule.
- Kui seinakontakt logiseb, ärge pange sinna toitepistikut.
- Seadet vooluvõrgust eemaldades ärge tõmmake toitekaablist. Võtke alati kinni pistikust.
- Kasutage ainult õigeid isolatsiooniseadiseid: kaitselüliteid, kaitsmeid (keermega kaitsmed tuleb pesast eemaldada), maalekkevoolu kaitsmeid ja kontaktoreid.
- Seadme ühendus vooluvõrguga tuleb varustada mitmepooluselise isolatsiooniseadisega. Isolatsiooniseadise lahutatud kontaktide vahemik peab olema vähemalt 3 mm.
- Seadmega kaasnevad toitekaabel ja toitepistik.

Kaablitüübid, mis sobivad paigaldamiseks või asendamiseks Euroopas:

H07 RN-F, H05 RN-F, H05 RRF, H05 VV-F, H05 V2V2-F (T90), H05 BB-F

Kaabli ristlõike pindala peab vastama andmesildil näidatud koguvõimsusele. Vt ka tabelit:

Koguvõimsus (W)	Kaabli ristlõige (mm ²)
max 1380	3 x 0.75
max 2300	3 x 1

Koguvõimsus (W)	Kaabli ristlõige (mm ²)
max 3680	3 x 1.5

Maandusjuhe (roheline/kollane kaabel) peab olema 2 cm pikem kui faasi- ja nullkaablid (sinine ja pruun kaabel).

2.3 Kasutamine



HOIATUS!

Vigastuse, põletuse, elektrilöögi või plahvatuse oht!

- See seade on ette nähtud ainult koduseks (siseruumides) kasutamiseks.
- Ärge muutke seadme tehnilisi omadusi.
- Veenduge, et ventilatsioonivad pole kinni.
- Ärge jätke töötavat seadet järelvalveta.
- Deaktiveerige seade iga kord pärast kasutamist.
- Olge seadme töötamise ajal ukse avamisega ettevaatlik. Kuum õhk võib vabaneda.
- Ärge kasutage seadet märgade kätega ega veega kokku puutudes.
- Ärge avaldage avatud uksele survet.
- Ärge kasutage seadet töö- ega hoiupinnana.
- Avage seadme uks ettevaatlikult. Koostisosade kasutamine koos alkoholiga võib tekitada alkoholi ja õhu segu.
- Ärge laske ukse avamisel sädemetel ega lahtisel leegil seadmega kokku puutuda.
- Ärge pange tuleohtlikke või tuleohtliku ainega märgunud esemeid seadmesse, selle lähedusse ega peale.
- Ärge oma Wi-Fi parooli jagage.



HOIATUS!

Seadme vigastamise või kahjustamise oht!

- Emailihi kahjustamise või värvimuutuse ärahoidmiseks:
 - ärge pange ahjunõusid ega muid esemeid otse seadme põhjale.
 - ärge asetage alumiiniumfooliumit vahetult seadme sisemuse põhjale.
 - ärge pange vett vahetult kuumasse seadmesse.
 - ärge hoidke pärast küpsetamise lõpetamist seadmes niiskeid nõusid ja toitu.
 - olge lisavarustuse eemaldamisel või paigaldamisel ettevaatlik.
- Emaili või roostevaba terase värvi muutumine ei mõjuta seadme tööd kuidagi.
- Mahlasemate kookide puhul kasutage sügavat vormi. Puuviljamahlad tekitavad plekke, mis võivad olla püsivad.
- See seade on ette nähtud ainult toidu valmistamiseks. Seda ei tohi kasutada muudel eesmärkidel, näiteks ruumi soojendamiseks.
- Küpsetage alati suletud ahjuuksega.
- Kui seade paigaldatakse köögimööbli paneeli (nt ukse) taha, siis jälgige, et seadme töötamise ajal oleks uks alati lahti. Vastasel korral võib kinnise mööblipaneeli taha kogunev niiskus kahjustada nii seadet, mööblit kui ka põrandat. Ärge sulgege paneeli või ust, enne kui seade pole pärast kasutamist täielikult maha jahtunud.

2.4 Puhastus ja hooldus



HOIATUS!

Vigastuse, tulekahju või seadme kahjustamise oht!

- Enne hooldust lülitage seade välja ja ühendage toitepistik pistikupesast lahti.
- Veenduge, et seade on maha jahtunud. Klaaspaneelid võivad puruneda.
- Kui ukse klaaspaneeli tekib mõra, tuleb see kohe välja vahetada. Pöörduge volitatud hoolduskeskusse.
- Olge ukse seadme küljest eemaldamisel ettevaatlik. Uks on raske!
- Puhastage seadet regulaarselt, et vältida pinnamaterjali kahjustumist.
- Puhastage seadet pehme niiske lapiga. Kasutage ainult neutraalseid pesuaineid. Ärge kasutage abrasiivseid tooteid, küürimisšvamme, lahusteid ega metallist esemeid.
- Ahjupihusti kasutamisel järgige pakendil olevaid ohutusjuhiseid.
- Ärge puhastage katalüütilist emaili pesuainega.

2.5 Sisevalgustus



HOIATUS!

Elektrilöögi oht!

- Teave selles seadmes olevate lampide ja eraldi müüdavate varulampide kohta: Need lambid taluvad ka koduste majapidamisseadmete äärmuslikumaid tingimusi, näiteks temperatuuri, vibratsiooni, niiskust või on mõeldud edastama infot seadme tööoleku kohta. Need pole mõeldud kasutamiseks muudes rakendustes ega sobi ruumide valgustamiseks.
- Kasutage ainult samasuguste näitajatega lampe .

2.6 Hooldus

- Seadme parandamiseks võtke ühendust volitatud teeninduskeskusega.
- Kasutage ainult originaalvaruosi.

2.7 Kõrvaldamine



HOIATUS!

Lämbumis- või vigastusoh!

- Eemaldage seade vooluvõrgust.
- Lõigake elektrijuhe seadme lähedalt läbi ja visake ära.
- Eemaldage uksekäepide, et vältida laste või lemmikloomade seadmesse lõksujäämist.

3. PAIGALDAMINE



HOIATUS!

Vt ohutust käsitlevaid peatükke.

3.1 Sissehitamine



YouTube

www.youtube.com/electrolux
www.youtube.com/aeg

How to install your AEG/Electrolux
Oven - Column installation

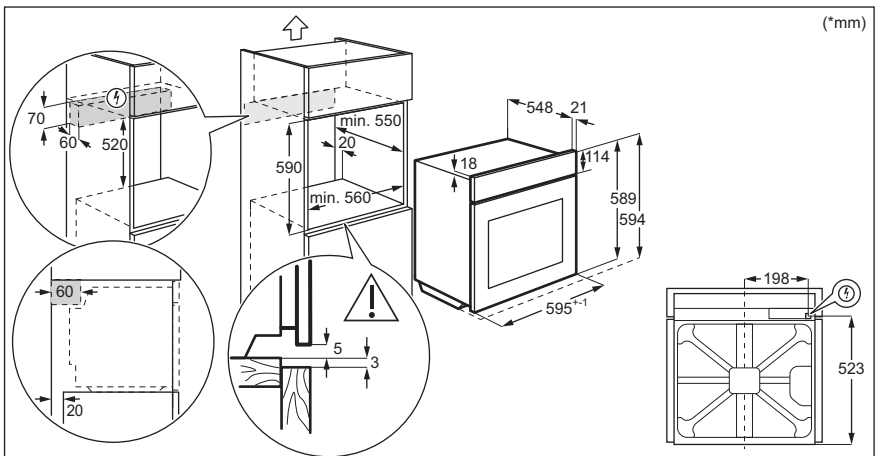
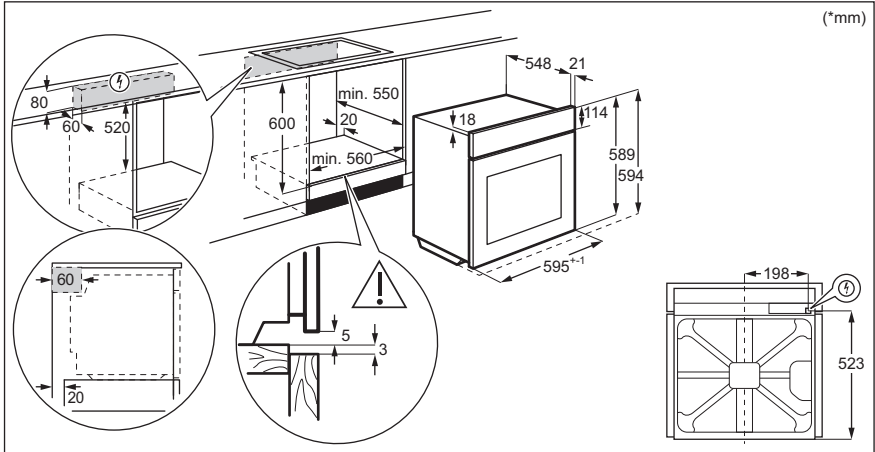

3.2 Seadme kinnitamine köögimööblisse

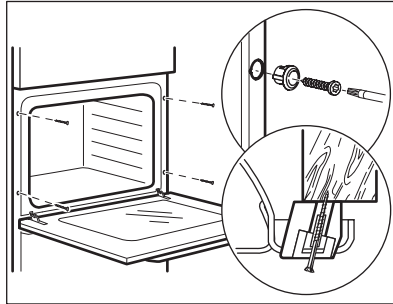

4. TOOTE KIRJELDUS

4.1 Üldine ülevaade

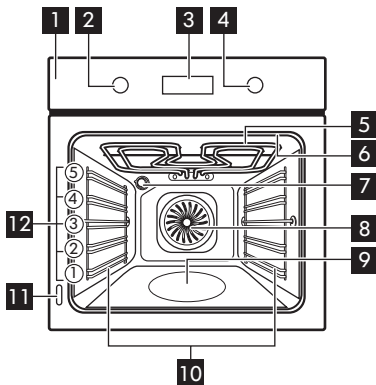

- 1** Juhtpaneel
- 2** Küpsetusrežiimide nupp
- 3** Ekraan
- 4** Juhtnupp
- 5** Kuumutuselement
- 6** Toidutermomeetri pesa
- 7** Lamp
- 8** Ventilator
- 9** Veesüvend
- 10** Riilutugi, eemaldatav
- 11** Andmesilt
- 12** Riili asendid

AHJU SISSE- JA VÄLJALÜLITAMINE

4.2 Tarvikud







- **Traatrest**
Küpsetusnõudele, koogivormidele, praadidele.
- **Ahjupann**
Kookidele ja küpsistele.
- **Sügav pann**
Küpsetamiseks ja röstimiseks või rasva kogumiseks.
- **Toidutermomeeter**
Toidu küpsusastme mõõtmiseks.
- **Teleskoopsiinid**
Teleskoopsiinide abil saab ahjuriiuleid mugavamalt sisse lükata ja välja võtta.

5. AHJU SISSE- JA VÄLJALÜLITAMINE

5.1 Sisselükatavad nupud

Seadme kasutamiseks vajutage nuppu. Nupp tuleb välja.

5.2 Juhtpaneel

Juhtpaneeli sensorväljad					Vajutage	Pöörake nuppu
 Taimer	 Kiirkuumutus	 Sisevalgustus	 Toidusensor	OK		
Valige küpsetusrežiim, et ahi sisse lülitada.						
Keerake küpsetusrežiimide nupp väljas-asendisse, et ahi välja lülitada.						

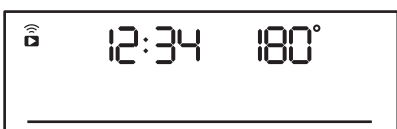



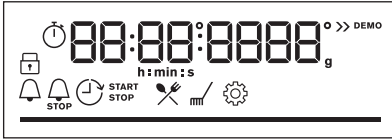









	Kui küpsetusrežiimide nupp on väljas-asendis, läheb ekraan ooterežiimi.
	Toiduvalmistamise ajal näitab ekraan seatud temperatuuri, kellaega ja teisi saadaolevaid funktsioone.

ENNE ESIMEST KASUTAMIST



Ekraan maksimaalse valitud funktsioonide hulgaga.

Ekraani indikaatorid

 Lukk	 Juhendatud küpsetamine	 Puhastamine	 Seaded	 Kiirkuumutus
Taimeri indikaatorid:				
Wi-Fi indikaator – vilgub, kui ahju saab ühendada WiFi-ga.			Kaugjuhtimine indikaator – ahju saab kaugjuhtida.	
 Wi-Fi ühendus on sisse lülitatud.			 Kaugjuhtimine on sisse lülitatud.	
Edenemisriba – temperatuuri või aja jaoks.				
Auruküpssetuse indikaator				
Toidusensor indikaator				

6. ENNE ESIMEST KASUTAMIST







HOIATUS!



Vt ohutust käsitlevaid peatükke.

ENNE ESIMEST KASUTAMIST

6.1 Esmane puhastamine

Enne esimest kasutuskorda puhastage tühi ahj ja seadke aeg:			
			 0:00 Seadke kellaeg. Vajutage nuppu OK.

6.2 Algne eelkuumutamine

Eelkuumutage ahju enne esimest kasutamist.	
1. samm	Eemaldage ahjust kõik tarvikud ja eemaldatavad restitoided.
2. samm	Valige maksimumtemperatuur funktsioonile:  . Laske ahjul 1 h töötada.
3. samm	Valige maksimumtemperatuur funktsioonile:  . Laske ahjul 15 min töötada.
 Eelkuumutuse ajal võib ahjust tulla lõhna ja suitsu. Tuulutage ruumi pärast seda toimingut.	

6.3 Juhtmevaba ühendus

Ahju ühendamiseks on vaja:

- Interneti-ühendusega WiFi-võrku.
- WiFi-võrku ühendatud mobiilseadet.

1. samm	Laadige alla mobiilirakendus My Electrolux Kitchen ja järgige alltoodud sammude juhiseid.
2. samm	Pöörake nuppu, et valida:  .

Sagedus	2,4 GHz WLAN	5GHz WLAN indikaator
	2400–2483,5 MHz	5150–5350 MHz 5470–5725 MHz

IGAPÄEVANE KASUTAMINE

Protokoll	IEEE 802.11b DSSS, 802.11g/n OFDM	IEEE 802.11 a/n OFDM
Maksimaalne võimsus	EIRP < 20 dBm (100 mW)	EIRP < 23 dBm (200 mW)
WiFi-moodul	NIU5-50	

Bluetoothi sagedus	2400–2483,5 MHz
Protokoll	LE: DSSS
Maksimaalne võimsus	EIRP < 4 dBm (2,5 mW)

Järgmiste ELi liikmesriikide suhtes kehtivad direktiivi 2014/53/EL sätted: Austria, Belgia, Bulgaaria, Eesti, Hispaania, Holland, Horvaatia, Iirimaa, Itaalia, Kreeka, Küpros, Leedu, Luxemburg, Läti, Malta, Norra, Poola, Portugal, Prantsusmaa, Rootsi, Rumeenia, Saksamaa, Slovakkia, Sloveenia, Soome, Šveits, Taani, Tšehhi Vabariik, Türgi, Ungari, Ühendkuningriik.

6.4 Tarkvaralitsentsid

Selle toote tarkvara sisaldab komponente, mis põhinevad tasuta ja avatud lähtekoodiga tarkvaral. Electrolux tänab avatud tarkvara ja robotikakogukondi panuse eest arendusprojekti.

Juurdepääsu saamiseks selliste tasuta ja avatud lähtekoodiga tarkvarakomponentide lähtekoodile, mille litsentsitingimused nõuavad avaldamist, ning nende täieliku autoriõiguse teabe ja kohaldatavate litsentsitingimustega tutvumiseks minge aadressil <http://electrolux.opensoftwarerepository.com> (kaust NIU5).



7. IGAPÄEVANE KASUTAMINE



HOIATUS!



Vt ohutust käsitlevaid peatükke.

7.1 Kuidas seadistada: Küpsetusrežiimid

Alustage küpsetamist	
1. samm	2. samm
	

IGAPÄEVANE KASUTAMINE

Alustage küpsetamist	
Seadke küpsetusrežiim	Seadke temperatuur.









Auruküpsetus			
Veenduge, et ahi on jahtunud.			
1. samm	2. samm	3. samm	4. samm
			Niiskuse tekitamiseks eelkuumutage tühja ahju 10 minutit. Pange toit ahju.
Kallake ahjuõõnsuse süvendisse kraanivett.	Seadke aurukuumutuse funktsioon.	Seadke temperatuur.	
<p>i Ahjuõõnsuse süvendi maksimaalne maht on 250 ml. Küpsetamise ajal või siis, kui ahi on veel kuum, ei tohi ahjuõõnsuse süvendisse vett valada.</p>			

Kui auruküpsetus lõpeb:		
1. samm	2. samm	3. samm
Keerake küpsetusrežiimide nupp väljas-asendisse, et ahi välja lülitada.	Avage ettevaatlikult uks. Eralduv aur võib põhjustada nahapõletust.	Veenduge, et ahi on jahtunud. Eemaldage ahjuõõnsuse süvendist sinna jäänud vesi.

7.2 Küpsetusrežiimid

Tavalised küpsetusrežiimid

Küpsetusrežiim	Kasutamine
 Pöördõhk	Küpsetamiseks korraka kuni kolmel tasandil ja toidu kuivatamiseks. Seadke temperatuur 20 – 40 °C madalamaks kui funktsiooniga Ülemine + alumine kuumutus.

Küpsetusrežiim	Kasutamine
 <p>Ülemine + alumine kuumutus</p>	Ühel ahjutasandil küpsetamiseks ja röstimiseks.
 <p>SteamBake</p>	Niiskuse lisamiseks küpsetamise ajal. Õige värvi ja krõbeda kooriku saavutamiseks. Toidu soojendamisel mahlasuse lisamiseks. Puu- ja köögiviljade säilitamiseks.
 <p>Pitsa funktsioon</p>	Pitsa küpsetamiseks. Intensiivseks pruunistamiseks ja krõbeda põhja saavutamiseks.
 <p>Alumine kuumutus</p>	Krõbeda põhjaga kookide küpsetamiseks ja toidu hoidistamiseks.
 <p>Külmutatud toiduained</p>	Kiirtoidu (nt friikartulite, kartuliviilude, kevadrullide) krõbestamiseks.
 <p>Niiske küpsetus pöördõhuga</p>	Funktsioon küpsetamise ajal energia säästmiseks. Selle funktsiooni kasutamisel võib ahju sisemine temperatuur erineda valitud temperatuurist. Kasutatakse jääkuumust. Kuumutusvõimsus võib väheneda. Lisateavet leiata jaotisest "Igapäevane kasutamine", Märkused: Niiske küpsetus pöördõhuga.
 <p>Grill</p>	Õhemate toidupalade grillimiseks ja leiva röstimiseks.
 <p>Turbogrill</p>	Suurte kondiga liha- või linnulihatükkide röstimiseks ühel ahjutasandil. Gratineerimiseks ja pruunistamiseks.
 <p>Menüü</p>	Menüüsse sisenemiseks: Juhendatud küpsetamine, Puhastamine, Seaded.

7.3 Märkused: Niiske küpsetus pöördõhuga

Seda funktsiooni kasutati energiaklassi ja ökodisaini nõuete järgimiseks vastavalt määrustele EL 65/2014 ja EL 66/2014. Testid vastavalt standardile EN 60350-1.

IGAPÄEVANE KASUTAMINE

Ahjuuks peab küpsetamise ajal olema suletud, et vältida kasutatava funktsiooni katkestamist ja tagada ahju töötamine võimalikult suure energiatõhususega.





Kasutades seda funktsiooni, lülitub lamp 30 sekundi pärast automaatselt välja.

Toiduvalmistamisjuhised leiate jaotisest "Nõuanded ja näpunäited", Niiske küpsetus pöördõhuga. Üldiseid energiasäästunõuandeid leiate jaotise „Energiatõhusus“ alajaotisest Energiasääst.





7.4 Kuidas seadistada: Juhendatud küpsetamine

Iga selles alammenüüs oleva toidu juurde kuulub soovituslik funktsioon ja temperatuur. Saate reguleerida aega ja temperatuuri küpsetamise ajal.

Mõningate roogade puhul võite valmistamiseks kasutada ka järgmisi funktsioone.	Toidu küpsetamiskraad:
<ul style="list-style-type: none">Toidusensor	<ul style="list-style-type: none">VäheküpsKeskmineTäisküps

Juhendatud küpsetamine – kasutage seda toidu kiireks valmistamiseks vaikesätetega:			
1. samm	2. samm	3. samm	4. samm
			
☰	☞	1 - 45	OK
Sisenege menüüsse.	Valige Juhendatud küpsetamine. Vajutage OK.	Valige toit. Vajutage nuppu OK.	Sisestage toit ahju. Kinnitage sätted.









7.5 Juhendatud küpsetamine retseptidega

Selgitus	
	Toidusensor saadaval. Pange Toidusensor toidu kõige paksemasse kohta. Kui toit saavutab seatud Toidusensor temperatuuri, lülitub ahi välja.
	Vee kogus aurufunktsiooni jaoks.
	Enne küpsetamist eelkuumutage ahju.
	Riuli tasand.





















Kui funktsioon lõpeb, kontrollige, kas toit on valmis.

	Toit	Kaal	Riuli tasand/tarvik	Kestus
Veiseliha 🍖				
P1	Rostbiif, väheküps	1 – 1,5 kg; 4 – 5 cm pak-sused tükid	🔪📏 2: küpsetusplaat Praadige liha paar minutit kuumal pannil. Sisestage see ahju.	~ 40 min
P2	Rostbiif, poolküps			~ 50 min
P3	Rostbiif, täisküps			~ 60 min
P4	Steik, poolküps	180 – 220 g tükid; 3 cm paksused viilud	🔪📏📏 3: toidu röstimine traatrestil Praadige liha paar minutit kuumal pannil. Sisestage see ahju.	~ 15 min
P5	Veiseliha rostbiif / hautatud veiseliha (ribiliha, sisetükk, läbi-kasvanud)	1,5 – 2 kg	🔪📏 2: toidu röstimine traatrestil Praadige liha paar minutit kuumal pannil. Lisage vedelikku. Sisestage see ahju.	~ 120 min
P6	Rostbiif, väheküps (aeglane küpsetamine)	1 – 1,5 kg; 4 – 5 cm pak-sused tükid	🔪📏 2: küpsetusplaat Kasutage oma lemmikvürtse või lihtsalt soola ja värsket jahvatatud pipart. Praadige liha paar minutit kuumal pannil. Sisestage see ahju.	~ 75 min
P7	Rostbiif, poolküps (aeglane küpsetamine)			~ 85 min
P8	Rostbiif, täisküps (aeglane küpsetamine)			~ 130 min

























IGAPÄEVANE KASUTAMINE





















	Toit	Kaal	Riili tasand/tarvik	Kestus
P9	Filee, vähe- küps LTC* (aeglane küp- setamine)	0,5 – 1,5 kg; 5 – 6 cm paksused tükid	 2; küpsetusplaat Kasutage oma lemmikvürtse või lihtsalt soola ja värsket jahvatatud pipart. Praa- dige liha paar minutit kuumal pannil. Si- sestage see ahju.	~ 75 min
P10	Filee, pool- küps (aeglane küpsetamine)			~ 90 min
P11	Filee, täis- küps (aeglane küpsetamine)			~ 120 min
Vasikaliha 				
P12	Röstitud vasi- kaliha (nt aba- tükk)	0,8 – 1,5 kg; 4 cm paksu- sed tükid	 2; toidu röstimine traatrestil Kasutage oma lemmikvürtse. Lisage ve- delikku. Röstpraad, kaetud.	~ 80 min
Sealiha 				
P13	Röstitud sea- kael või aba- tükk	1,5 – 2 kg	 2; toidu röstimine traatrestil Pöörake liha poole küpsetusaja möödu- des.	~ 120 min
P14	Rebitud seali- ha LTC	1,5 – 2 kg	 2; küpsetusplaat Kasutage oma lemmikvürtse. Pöörake li- ha poole küpsetusaja möödudes, et saa- vutada ühtlane pruunistumine.	~ 215 min
P15	Seljätükk, värске	1 – 1,5 kg; 5 – 6 cm pak- sused viilud	 2; toidu röstimine traatrestil Kasutage oma lemmikvürtse.	~ 55 min
P16	Searibid	2 – 3 kg; ka- sutage too- reid, 2 – 3 cm paksu- seid searibi- sid	 3; ahjupann Lisage vedelikku, et katta nõu põhi. Pöö- rake liha poole küpsetusaja möödudes.	90 min
Lammas 				

IGAPÄEVANE KASUTAMINE

	Toit	Kaal	Riili tasand/tarvik	Kestus
P17	Tallekoot, luudega	1,5 – 2 kg; 7 – 9 cm pak-sused tükid	  2; toidu röstimine küpsetusplaa-dil Lisage vedelikku. Pöörake liha poole küpsetusaja möödudes.	~ 130 min
Linnuliha 				
P18	Kana, terve	1 – 1,5 kg; värske	  2;  200 ml; vormiroog küpse-tusplaadil Kasutage oma lemmikvürtse. Pöörake kana poole küpsetusaja möödudes, et saavutada ühtlane pruunistumine.	~ 60 min
P19	Pool kana	0,5 – 0,8 kg	  3; küpsetusplaat Kasutage oma lemmikvürtse.	~ 40 min
P20	Kanarind	180 – 200 g tükid	  1;  2; vormiroog traatrestil Kasutage oma lemmikvürtse. Praadige liha paar minutit kuumal pannil.	~ 25 min
P21	Kanakoivad, värsked	-	  3; küpsetusplaat Kui marineerisite kõigepealt kanakoivad, seadke temperatuur madalamaks ja küp-setage neid kauem.	~ 30 min
P22	Part, terve	2 – 3 kg	  2; toidu röstimine traatrestil Kasutage oma lemmikvürtse. Pange liha röstimispannile. Pöörake parti poole küp-setusaja möödudes.	~ 100 min
P23	Hani, terve	4 – 5 kg	  2; ahjupann Kasutage oma lemmikvürtse. Pange liha sügavale küpsetusplaadile. Pöörake ha-ne poole küpsetusaja möödudes.	~ 110 min
Muu 				
P24	Pikkpoiss	1 kg	  2; traatrest Kasutage oma lemmikvürtse.	~ 60 min
 Kala				





IGAPÄEVANE KASUTAMINE

	Toit	Kaal	Riili tasand/tarvik	Kestus
P25	Terve kala, grillitud	0,5 – 1 kg kala kohta	  2; küpsetusplaat Täitke kala võiga ning kasuta oma lemmikvürtse ja -ürte.	~ 30 min
P26	Kalafilee	-	  3; vormiroog traatrestil Kasutage oma lemmikvürtse.	20 min
Magusad küpsetised/magustoidud   				
P27	Juustukook	-	 2;  28 cm lahtikäiv metallvorm traatrestil	90 min
P28	Õunakook	-	 2;  100 – 150 ml; küpsetusplaat	60 min
P29	Õunakook	-	 2; koogivorm traatrestil	40 min
P30	Õunapirukas	-	 2;  100 – 150 ml;  22 cm koogivorm traatrestil	60 min
P31	Šokolaadi-koogikesed	2kg	 3; ahjupann	30 min
P32	Šokolaadi-muffinid	-	 2;  100 – 150 ml; muffinialus traatrestil	30 min
P33	Pätsikook	-	 2; leivapann traatrestil	50 min
Köögiviljatoidud/lisandid   				
P34	Küpsetatud kartulid	1 kg	 2; küpsetusplaat Pange terved koorimata kartulid küpsetusplaadile.	50 min
P35	Viilud	1 kg	 3; küpsetuspaberiga vooderdatud küpsetusplaat Kasutage oma lemmikvürtse. Lõigake kartulid tükkideks.	35 min



	Toit	Kaal	Riuli tasand/tarvik	Kestus
P36	Grillitud köögiviljasegu	1 – 1,5 kg	 3; küpsetuspaberiga vooderdatud küpsetusplaat Kasutage oma lemmikvürtse. Lõigake köögiviljad tükkideks.	30 min
P37	Kroketid, külmutatud	0,5 kg	 3; küpsetusplaat	25 min
P38	Kartulipallikesed, külmutatud	0,75 kg	 3; küpsetusplaat	25 min
Gratäänid, leib ja pitsa   				
P39	Lasanje/nuudlivorm	1 – 1,5 kg	 2; vormiroog traatrestil	45 min
P40	Kartuligratään	1 – 1,5 kg	 1; vormiroog traatrestil	50 min
P41	Värske pitsa, õhuke	-	  2;  100 ml; küpsetuspaberiga vooderdatud küpsetusplaat	15 min
P42	Värske pitsa, paks	-	  2;  100 ml; küpsetuspaberiga vooderdatud küpsetusplaat	25 min
P43	Quiche	-	 2; küpsetusvorm traatrestil	45 min
P44	Baguette/ciabatta/sai	0,8 kg	  3;  150 ml; küpsetuspaberiga vooderdatud küpsetusplaat Saia küpsetamiseks on vaja rohkem aega.	30 min
P45	Täisteraleib/rukkileib/täisteraline must leib leivapanil	1 kg	  2;  150 ml; küpsetuspaberiga vooderdatud liküpsetusplaat/ traatrest	45 min





8. KELLA FUNKTSIOONID

8.1 Kella funktsioonid







Kella funktsioon	Kasutamine
	Minutilugeja. Kui taimer jõuab lõpule, kõlab signaal.
	Küpsetusaeg. Kui taimer jõuab lõpule, kõlab signaal ja küpsetusrežiim lõpetab töö.
	Viivitusaeg. Algusaja ja/või küpsetusaja lõpu edasilükkamiseks.
	Uptimer. Maksimumaeg on 23 h 59 min. See funktsioon ei mõjuta ahju tööd. Uptimer sisse ja välja lülitamiseks valige: Menüü, Seaded.









8.2 Kuidas seadistada: Kella funktsioonid

Kuidas seadistada: Kellaeg		
1. samm	2. samm	3. samm
		
Kellaaja muutmiseks sisenege menüüsse ja valige Sätted, Kellaeg.	Seadke kell.	Vajutage: OK.

Kuidas seadistada: Minutilugeja			
1. samm	Näidikul kuvatakse: 0:00 	2. samm	3. samm
			
Vajutage: 		SeadkeMinutilugeja	Vajutage: OK.
 Taimer alustab kohe pöördloendust.			

KUIDAS KASUTADA: TARVIKUD

Kuidas seadistada: Küpsetusaeg				
1. samm	2. samm	Näidikul kuvatakse: 0:00  STOP	3. samm	4. samm
				
Valige küpsetusrežiim ja seadke temperatuur.	Vajutage korduvalt:  .		Seadke küpsetusaeg.	Vajutage: OK.
 Taimer alustab kohe pöördloendust.				

Kuidas seadistada: Viivitsaeg							
1. samm	2. samm	Ekraanil kuvatakse: kella-aeg  START	3. samm	4. samm	Näidikul kuvatakse: --:--  STOPP	5. samm	6. samm
							
Seadke küpsetusrežiim.	Vajutage korduvalt:  .		Seadke algusaeg.	Vajutage: OK.		Seadke lõppaeg.	Vajutage: OK.
 Taimer alustab kindlal algusajal pöördloendust.							

9. KUIDAS KASUTADA: TARVIKUD

9.1 Tarvikute sisestamine

Väike ülaosas asuv sälg suurendab turvalisust. Need sälgud aitavad ära hoida ka kaldumist. Kõrged servad aitavad ära hoida ahjunõude restilt mahalibisemist.

KUIDAS KASUTADA: TARVIKUD

Traatrest:

Lükake rest restitoe juhtsoontele ja jälgige, et restikumerused oleksid allpool.

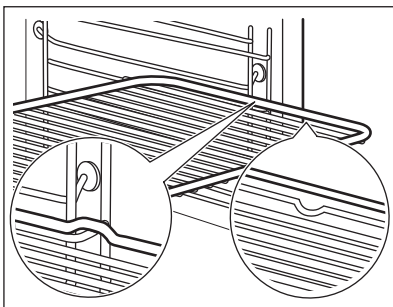

Küpsetusplaat /Sügav pann:

Lükake ahjuresst riuliraami juhtsoonte vahele.

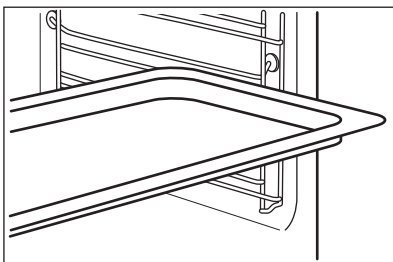

Traatrest, Küpsetusplaat /Sügav pann:

Lükake plaat restitugede juhikutesse ja traatrest selle kohal olevatesse juhikutesse.

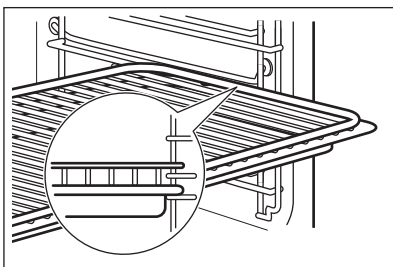

9.2 Toidusensor

Toidusensor – mõõdab toidu sisetemperatuuri.

Saadaval on kaks temperatuurisätet:



Ahju temperatuur.





Toidu sisetemperatuur.

Parimateks küpsetustulemusteks:

Toiduained peaksid olema toatemperatuuril.	– mitte kasutada vedelate toitude puhul.	– küpsetamise ajal peab see olema toidu sees.
--	--	---

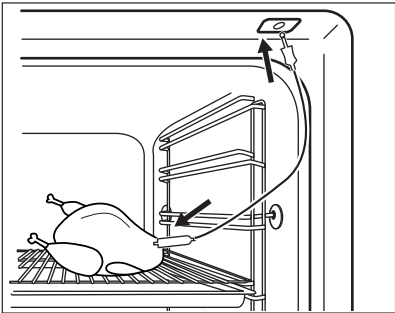
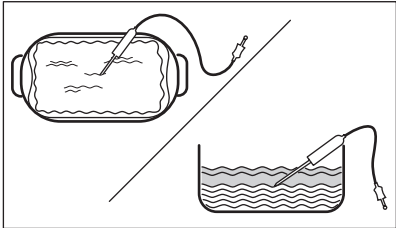
Kuidas kasutada: Toidusensor







1. samm	Lülitage ahi sisse.
2. samm	Seadke küpsetusrežiim ja ahju temperatuur, kui see on vajalik.
3. samm	Sisestamine: Toidusensor.
Liha, linnuliha ja kala	Vormiroog
Suruge Toidusensor ots liha või kala keskossa, kõige paksemasse kohta. Jälgige, et Toidusensor oleks vähemalt 3/4 ulatuses toidu sees.	Sisestage. Toidusensor ots täpselt vormiroo keskossa. Toidusensor peaks üpsemise ajal püsima ühes kohas paigal. Kasutage selleks mõnda tahkemat koostisainet. Kasutage küpsetusnõu äärist Toidusensorsilikoonest käepideme kinnitamiseks. Toidusensor ots ei tohiks puudutada küpsetusnõu põhja.
	
4. samm	Lükake Toidusensor ahju esiosas olevasse pessa. Näidiku kuvatakse praegune temperatuur: Toidusensor.
5. samm	 – vajutage, et seada sensori sisetemperatuur.

LISAFUNKTSIOONID

6. samm	OK – vajutage kinnitamiseks. Kui toit saavutab seatud temperatuuri, kostab helisignaali. Võite toiduvalmistamise lõpetada või seda jätkata, et veenduda toidu valmimises.
7. samm	Eemaldage Toidusensor pistik pesast ja tõstke toit ahjust välja.  HOIATUS! Põletusohu: Toidusensor võib olla väga tuline. Olge ettevaatlik, kui selle välja võtate ja toidu seest eemaldate.



10. LISAFUNKTSIOONID

10.1 Lukk

See funktsioon hoiab ära küpsetusrežiimi tahtmatu muutmise.		
Lülitage see sisse, kui ahi töötab – seatud küpsetamine jätkub, juhtpaneel on lukustatud. Lülitage see sisse, kui ahi on väljas – ahju ei saa sisse lülitada, juhtpaneel on lukustatud.		
 	 OK – funktsiooni sisse lülitamiseks vajutage ja hoidke. Kostab signaal.	 OK – funktsiooni välja lülitamiseks vajutage ja hoidke.
 3 x  – vilgub, kui lukustus on sisse lülitatud.		

10.2 Automaatne väljalülitus

Turvakaalutlustel lülitub ahi mõne aja pärast välja, kui küpsetusrežiim töötab ja te ühtegi sätet ei muuda.

 (°C)	 (h)
30 - 115	12.5
120 - 195	8.5
200 - 245	5.5
250 – maksimum	3

Automaatne väljalülitus ei tööta funktsioonidega: Sisevalgustus, Toidusensor, Viivitusae.





10.3 Jahutusventilaator





Ahju töö ajal lülitub jahutusventilaator automaatselt sisse, et hoida seadme pinnad jahedana. Ahju välja lülitades võib jahutusventilaator jätkata tööd seni, kuni ahi on maha jahtunud.

11. VIHJEID JA NÄPUNÄITEID

11.1 Niiske küpsetus pöördõhuga

Parimate tulemuste saamiseks järgige alltoodud tabelis olevaid soovitusi.

		 (°C)		 (min)
Magusad rullid, 16 tükki	küpsetusplaat või rasvapann	180	2	20 - 30
Rullid, 9 tükki	küpsetusplaat või rasvapann	180	2	30 - 40
Pitsa, külmutatud, 0,35 kg	ahjures	220	2	10 - 15
Rullbiskviit	küpsetusplaat või rasvapann	170	2	25 - 35
Šokolaadikook	küpsetusplaat või rasvapann	175	3	25 - 30
Suflee, 6 tükki	keraamilised ahjuvormid traatrestil	200	3	25 - 30
Biskviitaignast põh	pirukavorm traatrestil	180	2	15 - 25
Victoria võileib	ahjuvorm ahjures	170	2	40 - 50
Pošeeritud kala, 0,3 kg	küpsetusplaat või rasvapann	180	3	20 - 25
Terve kala, 0,2 kg	küpsetusplaat või rasvapann	180	3	25 - 35
Kalafilee, 0,3 kg	pitsaplaat traatrestil	180	3	25 - 30
Pošeeritud liha, 0,25 kg	küpsetusplaat või rasvapann	200	3	35 - 45

		 (°C)		 (min)
Šašlõkk, 0,5 kg	küpsetusplaat või rasvapann	200	3	25 - 30
Küpsised, 16 tükki	küpsetusplaat või rasvapann	180	2	20 - 30
Makroonid, 24 tükki	küpsetusplaat või rasvapann	180	2	25 - 35
Muffinid, 12 tükki	küpsetusplaat või rasvapann	170	2	30 - 40
Soolased kondiitritooted, 20 tükki	küpsetusplaat või rasvapann	180	2	25 - 30
Muretaignaküpsised, 20 tükki	küpsetusplaat või rasvapann	150	2	25 - 35
Koogikesed, 8 tükki	küpsetusplaat või rasvapann	170	2	20 - 30
Köögiviljad, pošeeritud, 0,4 kg	küpsetusplaat või rasvapann	180	3	35 - 45
Vegan-omlett	pitsaplaat traatrestil	200	3	25 - 30
Vahemerepärsed köögiviljad, 0,7 kg	küpsetusplaat või rasvapann	180	4	25 - 30

11.2 Niiske küpsetus pöördõhuga - soovitatavad tarvikud

Kasutage tumedaid ja mittepeegeldava pinnaga nõusid. Need tõmbavad kuumust paremini sisse kui heledad ja peegelduvad pinnad.

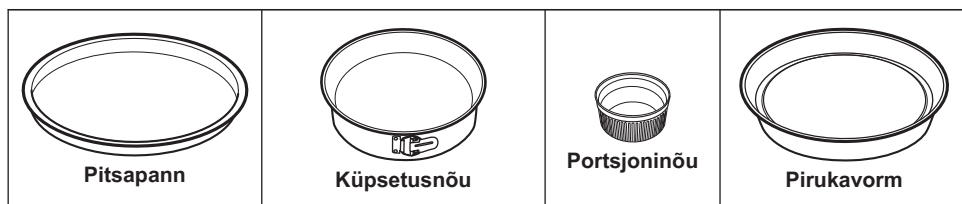







Tume, mittepeegelduv 28 cm läbimõõduga	Tume, mittepeegelduv 26 cm läbimõõduga	Keraamika 8 cm läbi- mõõduga, 5 cm kõrged	Tume, mittepeegelduv 28 cm läbimõõduga
---	---	--	---







11.3 Küpsetustabelid testimisasutustele

Teave testimisasutustele

Testid vastavalt standardile IEC 60350-1.

						
				(°C)	(min)	
Väikesed koogid, 20 tk plaadil	Ülemine + alumine kuumutus	Ahjuplaat	3	170	20 - 30	-
Väikesed koogid, 20 tk plaadil	Pöördõhk	Ahjuplaat	3	150 - 160	20 - 35	-
Väikesed koogid, 20 tk plaadil	Pöördõhk	Ahjuplaat	2 ja 4	150 - 160	20 - 35	-
Õuna- kook, 2 vormis Ø 20 cm	Ülemine + alumine kuumutus	Traatrest	2	180	70 - 90	-
Õuna- kook, 2 vormis Ø 20 cm	Pöördõhk	Traatrest	2	160	70 - 90	-
Tordipõ- hi, 26 cm koogivor- mis	Ülemine + alumine kuumutus	Traatrest	2	170	40 - 50	Eelkuumutage ah- ju 10 minutit.

PUHASTUS JA HOOLDUS

						
				(°C)	(min)	
Tordipõhi, 26 cm koogivormis	Pöördõhk	Traatrest	2	160	40 - 50	Eelkuumutage ahju 10 minutit.
Tordipõhi, 26 cm koogivormis	Pöördõhk	Traatrest	2 ja 4	160	40 - 60	Eelkuumutage ahju 10 minutit.
Liivaküpsised	Pöördõhk	Ahjuplaat	3	140 - 150	20 - 40	-
Liivaküpsised	Pöördõhk	Ahjuplaat	2 ja 4	140 - 150	25 - 45	-
Liivaküpsised	Ülemine + alumine kuumutus	Ahjuplaat	3	140 - 150	25 - 45	-
Röstleib/-sai, 4 - 6 tk	Grill	Traatrest	4	maks.	2-3 minutit ühelt poolt; 2-3 minutit teiselt poolt	Eelkuumutage ahju 3 minutit.
Veiselihaburger, 6 tk, 0,6 kg	Grill	Ahjurest ja rasvapann	4	maks.	20 - 30	Pange ahjurest neljandale ahjutasandile ja rasvapann kolmandale tasandile. Keerake toitu poole küpsesaja möödumisel. Eelkuumutage ahju 3 minutit.

12. PUHASTUS JA HOOLDUS





HOIATUS!

Vt ohutust käsitlevaid peatükke.

12.1 Juhised puhastamiseks

 <p>Puhastusvahendid</p>	<p>Puhastage ahju esikülge pehme lapi, sooja vee ning pehmetoimelise pesuvahendiga.</p>
	<p>Metallpindadel kasutage puhastusvahendi lahust.</p>
	<p>Plekkide eemaldamiseks kasutage pehmetoimelist puhastusvahendit. Ärge kasutage seda katalüütilisel pinnal.</p>

 <p>Igapäevane kasutamine</p>	<p>Puhastage ahi pärast igakordset kasutamist. Toidujääkide kogunemine võib kaasa tuua süttimise.</p>
	<p>Niiskus võib kondenseeruda ahju või selle klaaspaneelidele. Kondenseerumise vähendamiseks laske ahjul enne küpsetamist 10 minutit töötada. Ärge jätke toitu ahju kauemaks seisma kui 20 minutit. Kuivatage pärast kasutamist ahju sisemust pehme lapiga.</p>

 <p>Tarvikud</p>	<p>Pärast iga kasutuskorda puhastage kõik ahjutarvikud ja laske neil kuivada. Kasutage pehmet lappi sooja vee ja õrna puhastusvahendiga. Ärge peske tarvikuid nõudepesumasinas.</p>
	<p>Ärge puhastage mittenaakva pinnaga tarvikuid abrasiivse puhastusvahendi või teravate esemetega.</p>

12.2 Kuidas puhastada: Veesüvend

Puhastage ahjuõõnsuse süvendit, et eemaldada lubjasettejäädid pärast auruküpsetust.

1. samm	2. samm	3. samm
<p>Kallake 250 ml vett ahju põhjas olevasse süvendisse. Kasutage max 6%-list ilma lisanuditeta äädikat.</p>	<p>Laske 30 minuti jooksul äädikal lubjasettejäädid toatemperatuuril lahustada.</p>	<p>Puhastage ahjuõõnsus sooja vee ja lahja pesuvahendiga.</p>
<p>Funktsiooni seadmine: SteamBake puhastage ahju iga 5 – 10 küpsetustsükli järel.</p>		

12.3 Kuidas eemaldada: restitoid

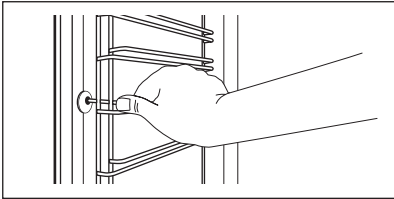
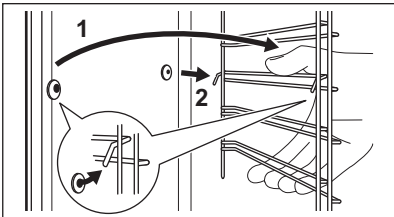

Ahju puhastamiseks eemaldage restitoid .

PUHASTUS JA HOOLDUS

1. samm	Lülitage ahi välja ja oodake, kuni see on jahtunud.	
2. samm	Tõmmake ahjuresti tugede esiosa külge sein küljest lahti.	
3. samm	Tõmmake ahjuresti toe tagaosa külge sein küljest lahti ja eemaldage tugi.	
4. samm	Paigaldage ahjuplaadi toed tagasi vastupidises järjekorras. Teleskoopsiinide tükid peavad olema suunatud ettepoole.	

12.4 Kuidas kasutada: Katalüütiline puhastus

Ahjuõõnsuses asuvad katalüütilised paneelid. Katalüüsi ajal absorbeerib see rasva. Katalüütilise kihi laigud või värvimuutused ei avalda mõju puhastamisele.

Ahju puhastamine katalüütilisel meetodil		
Enne katalüütilist puhastamist eemaldage kõik tarvikud.		
1. samm	2. samm	3. samm
Valige Menüü  / Puhastamine  ja vajutage OK.	Kui puhastamine lõpeb, kostab helisignaali. Ahi lülitub välja.	Kui ahi on jahtunud, puhastage sisemust niiske ja pehme lapiga.
Kestus: 1 h		

12.5 Kuidas eemaldada ja paigaldada: Uks

Ahjuuksel on kolm klaaspaneeli. Puhastamiseks saate ahjuukse ja seesmised klaaspaneelid eemaldada. Enne klaaspaneelide eemaldamist lugege tähelepanelikult läbi kogu peatükk "Ukse eemaldamine ja paigaldamine".



ETTEVAATUST!

Ärge kasutage ahju ilma klaaspaneelideta.

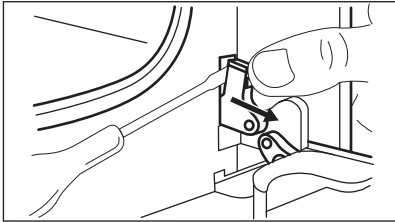
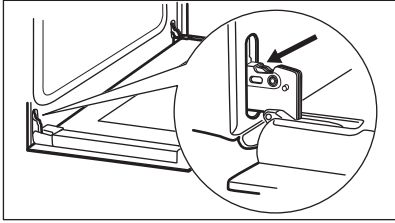
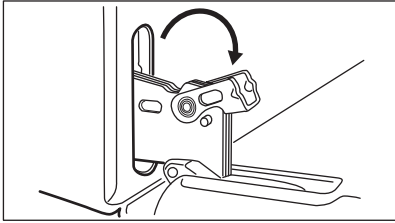
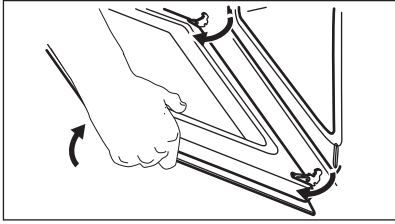
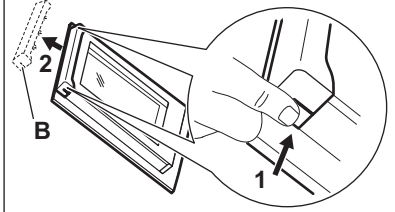
<p>1. samm</p>	<p>Avage uks täielikult ja leidke üles ukse paremal poolel asuv hing.</p>	
<p>2. samm</p>	<p>Kasutage kruvikeerajat, et parempoolse hinge hoob üles tõsta ja lõpuni keerata.</p>	
<p>3. samm</p>	<p>Leidke üles ukse vasakul poolel asuv hing.</p>	
<p>4. samm</p>	<p>Tõstke vasaku hinge hoob täiesti üles ja keerake seda.</p>	
<p>5. samm</p>	<p>Sulgege ahjuuks poole peale esimese avamisasendisse. Seejärel tõmmake ust ettepoole ja tõstke oma kohalt ära.</p>	
<p>6. samm</p>	<p>Asetage uks tasasele pehme riidega kaetud pinnale.</p>	
<p>7. samm</p>	<p>Võtke mõlemalt poolt ukseliistu (B) ülemistest servadest kinni ja suruge sissepoole, et vabastada kinnitusnaga.</p>	
<p>8. samm</p>	<p>Eemaldamiseks tõmmake ukseliistu ettepoole.</p>	
<p>9. samm</p>	<p>Võtke kinni ukse klaaspaneelide ülemisest servast ja tõmmake need üksahaaval ettevaatlikult välja. Alustage pealmisest paneelist. Jälgige, et klaas libiseks hoidikutest täielikult välja.</p>	

PUHASTUS JA HOOLDUS

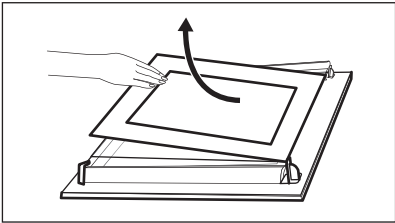
10. samm	Puhastage klaaspaneel seebiveega. Kuivatage klaaspaneeli hoolikalt. Ärge peske terakomplekti nõudepesumasinas.	
11. samm	Pärast puhastamist paigutage klaaspaneel ja ahjuuks tagasi kohale.	

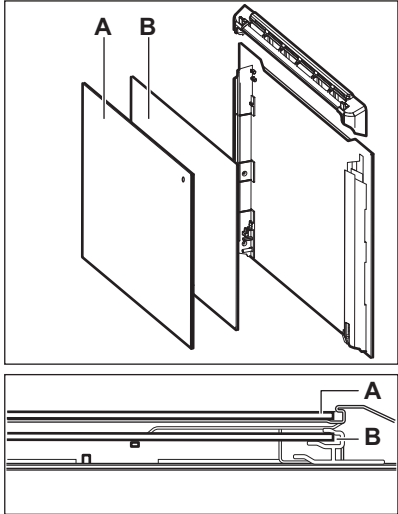
<p>Veenduge, et asetate klaaspaneelid tagasi õiges järjekorras (A ja B). Otsige klaaspaneeli pinnalt üles sümbol või kiri; iga klaaspaneel on erinev, et teha lahtivõtmine ja tagasipanek kergemaks.</p> <p>Ukseliistu õigel paigaldamisel kostab klõps. Veenduge, et paigaldate keskmise klaaspaneeli oma kohale õigesti.</p>	
--	---

12.6 Kuidas asendada: lamp

	HOIATUS! Elektrilöögi oht! Lamp võib olla kuum.
--	--

Hoidke halogeenlampi alati riidelapiga, et lambile ei sattuks rasvajääke.

Enne lambi vahetamist:		
1. samm	2. samm	3. samm
Lülitage ahi välja. Oodake, kuni ahi on jahtunud.	Eemaldage ahi vooluvõrgust.	Pange ahju põhjale riie.

Tagumine lamp

1. samm	Klaaskatte eemaldamiseks keerake seda.
2. samm	Puhastage klaaskate.
3. samm	Asendage lamp sobiva 300 °C taluva kuumakindla lambiga.
4. samm	Paigaldage klaaskate.

13. VEAOTSING



HOIATUS!

Vt ohutust käsitlevaid peatükke.

13.1 Mida teha, kui...

Tabelis loetlemata variantide puhul pöörduge volitatud teeninduskeskuse poole.

Ahi ei lülitu sisse või ei kuumene	
Probleem	Kontrollige, kas:
Ahju ei saa käivitada või kasutada.	Ahi ei ole õigesti elektrivõrku ühendatud.
Ahi ei kuumene.	Väljalülitusautomaatika on deaktiveeritud.
Ahi ei kuumene.	Kaitse ei ole vallandunud.
Ahi ei kuumene.	Lapselukk on välja lülitatud.

Komponendid	
Probleem	Kontrollige, kas:
Lamp on välja lülitatud.	Niiske küpsetus pöördõhuga – on sisse lülitatud.
Lamp ei tööta.	Lamp on läbi põlenud.
Toidusensor ei tööta.	Toidusensorpistik on täielikult pesasse lükatud.

ENERGIATÕHUSUS

Veakoodid	
Ekraanil kuvatakse...	Kontrollige, kas:
Err C2	Olete Toidusensor pistiku pesast eemaldanud.
0:00	Toimus elektrikatkestus. Seadke kellaeg.
Kui ekraanil kuvatakse veakood, mida tabelis ei leidu, lülitage kaitse välja ja sisse, et ahi taaskäivitada. Kui veakood ilmub uuesti, pöörduge volitatud teeninduskeskuse poole.	

Puhastamine	
Probleem	Kontrollige, kas:
Vesi valgub ahjuõõnsuse süvendist välja.	Ahjuõõnsuse süvendis on liiga palju vett.

13.2 Hooldusteave

Kui te ei suuda probleemile ise lahendust leida, siis võtke ühendust edasimüüja või teeninduskeskusega. Teeninduskeskuse andmed leiате andmesildilt. Andmesilt asub ahjuõõne raami esiküljel. Ärge andmesilti ahju sisemusest eemaldage.

Soovitame märkida siia järgmised andmed:	
Mudel (MOD.)
Tootenumber (PNC)
Seerianumber (S.N.)

14. ENERGIATÕHUSUS

14.1 Tooteteave ja toote infoleht*

Tarnija nimi	Electrolux
Mudeli tunnus	EOD6C77WV 949499560 EOD6C77WX 949499558 EOD6C77WZ 949499559 LOD6C77WZ 949499561

Energiatõhususe indeks	81.2	
Energiatõhususe klass	A+	
Energiatarbimine standardtäituvusel, tavalises režiimis	0.93 kWh/tsükliks	
Energiatarbimine standardtäituvusel, pöördõhurežiimis	0.69 kWh/tsükliks	
Kambrite arv	1	
Soojusallikas	Elekter	
Helitugevus	72 l	
Ahju tüüp	Sisseehitatud ahi	
Mass	EOD6C77WV	33.1 kg
	EOD6C77WX	33.1 kg
	EOD6C77WZ	33.2 kg
	LOD6C77WZ	32.4 kg

* Euroopa Liidu puhul vastavalt EL-i määrustele 65/2014 ja 66/2014.

Valgevene Vabariigi puhul vastavalt standardile STB 2478-2017, lisa G; STB 2477-2017, lisad A ja B.

Ukraina puhul vastavalt dokumendile 568/32020.

Energiatõhususe klass ei kehti Venemaa puhul.

EN 60350-1 – Kodumajapidamises kasutatavad elektrilised toiduvalmistusseadmed – Osa 1: Pliidid, ahjud, auruahjud ja grillid. – Toimivuse mõõtemetodid.

14.2 Energia kokkuhoid



Seadmel on funktsioonid, mis aitavad säästa energiat igapäevasel toiduvalmistamisel.

Veenduge, et ahjuuks on ahju töötamise ajal suletud. Ärge küpsetamise ajal ahjuust liiga tihti avage. Jälgige, et uksetihend oleks puhas ja korralikult omal kohal.

Energia kokkuhoiu tagamiseks kasutage metallnõusid.

Kui võimalik, ärge eelkuumutage ahju enne küpsetamist.

Kui valmistate järjest mitu küpsetist, püüdke need ahju panna võimalikult lühikeste vahedega.

Küpsetamine pöördõhuga

Võimalusel kasutage energia kokkuhoiuks pöördõhuga küpsetusrežiime.

MENÜÜ STRUKTUUR

Jääkkuumus

Ventilaator ja valgusti jäävad sisselülitatuks. Ahju väljalülitamisel kuvatakse ekraanil jääkkuumuse näit. Seda soojust saab kasutada toidu soojashoidmiseks.

Kui küpsetusaeg on pikem kui 30 minutit, vähendage vähemalt 3 –10 minutit enne küpsetusaja lõppu ahju temperatuuri. Ahju sees oleva jääkkuumuse abil küpsemine jätkub.

Muude toitude soojendamiseks kasutage jääkkuumust.

Toidu soojashoidmine

Jääkkuumuse kasutamiseks ja toidu soojashoidmiseks valige madalaim võimalik temperatuur.

Ekraanile ilmub jääkkuumuse indikaator või temperatuurinäit.

Küpsetamine väljalülitatud valgustiga

Lülitage küpsetamise ajaks valgusti välja. Pange see põlema ainult siis, kui vaja.



Niiske küpsetus pöördhuga



Funktsioon, mis säästab küpsetamise ajal energiat.







Selle funktsiooni kasutamisel lülitub lamp automaatselt 30 sekundi pärast välja. Lambi võib soovi korral sisse lülitada, kuid see vähendab eeldatavat energiakokkuhoidu.

15. MENÜÜ STRUKTUUR

15.1 Menüü

	 – valige, et sisestada Menüü.
---	---



Menüü struktuur		
Juhendatud küpsetamine 	Puhastamine 	Seaded 

1. samm	2. samm	3. samm	4. samm	5. samm
 	 OK	 O1 - O15	 OK	
Valige Menüü, Seaded.	Kinnitage sätteid.	Valige säte.	Kinnitage sätteid.	Reguleerige väärtust ja vajutage nuppu OK.

Seaded					
O1	Kellaaeg	Muuda	O2	Ekraani heledus	1 - 5

Seaded					
O3	Nuputoonid	1 - Piiks 2 - Klõps 3 - Heli väljas	O4	Helitugevus	1 - 4
O5	Toidusensor Toiming	1 - Alarm ja stopp 2 - Alarm	O6	Uptimer	Sees/Väljas
O7	Sisevalgustus	Sees/Väljas	O8	Kiirkuumutus	Sees/Väljas
O9	Puhastamise meeldetuletus	Sees/Väljas	O10	Wi-Fi	Sees/Väljas
O11	Automaatne kaugtöötamine	Sees/Väljas	O12	Tühista võrk	Jah/ei
O13	Demorežiim	Aktiveerimiskood: 2468	O14	Tarkvaraversioon	Kontrollida
O15	Taasta tehaseseaded	Jah/ei			

16. JÄÄTMEKÄITLUS

Sümboliga  tähistatud materjalid võib ringlusse suunata. Selleks viige pakendid vastavatesse konteineritesse. Aidake hoida keskkonda ja inimeste tervist ja suunake elektri- ja elektroonilised jäätmed ringlusse. Ärge visake sümboliga  tähistatud seadmeid muude majapidamisjäätmete hulka. Viige seade kohalikku ringluspunkti või pöörduge abi saamiseks kohaliku omavalitsusse.

ΣΑΣ ΣΚΕΦΤΟΜΑΣΤΕ

Ευχαριστούμε που επιλέξατε μια συσκευή Electrolux. Επιλέξατε ένα προϊόν που χαρακτηρίζεται από επαγγελματική εμπειρία και καινοτομία δεκαετιών. Έξυπνο και κομψό, έχει σχεδιαστεί για εσάς. Έτσι, όποτε το χρησιμοποιείτε, μπορείτε να είστε ήσυχοι ότι θα επιτυγχάνετε σπουδαία αποτελέσματα κάθε φορά.

Καλωσορίσατε στην Electrolux.

Επισκεφθείτε τον ιστότοπό μας για να:



Βρείτε υποδείξεις χρήσης, φυλλάδια, συμβουλές για την επίλυση προβλημάτων, πληροφορίες σέρβις και επισκευής:

www.electrolux.com/support



Καταχωρίστε το προϊόν σας, ώστε να έχετε καλύτερο σέρβις:

www.registerelectrolux.com



Αγοράστε αξεσουάρ, αναλώσιμα και γνήσια ανταλλακτικά για τη συσκευή σας:

www.electrolux.com/shop



Για περισσότερες συνταγές, συμβουλές, επίλυση προβλημάτων, κάντε λήψη της εφαρμογής **My Electrolux Kitchen**.



ΕΞΥΠΗΡΕΤΗΣΗ ΠΕΛΑΤΩΝ ΚΑΙ ΣΕΡΒΙΣ

Χρησιμοποιείτε πάντα μόνο γνήσια ανταλλακτικά.

Όταν επικοινωνείτε με το Εξουσιοδοτημένο Κέντρο Σέρβις, βεβαιωθείτε ότι έχετε διαθέσιμα τα ακόλουθα στοιχεία: Μοντέλο, PNC, Αριθμός σειράς.

Μπορείτε να βρείτε τις πληροφορίες στην πινακίδα τεχνικών χαρακτηριστικών.

 Προειδοποίηση / Προσοχή - Πληροφορίες για την ασφάλεια

 Γενικές πληροφορίες και συμβουλές

 Πληροφορίες σχετικά με το περιβάλλον

Υπόκειται σε αλλαγές χωρίς προειδοποίηση.

ΠΕΡΙΕΧΟΜΕΝΑ

1. ΠΛΗΡΟΦΟΡΙΕΣ ΓΙΑ ΤΗΝ ΑΣΦΑΛΕΙΑ.... 168	2.5 Εσωτερικός φωτισμός..... 173
1.1 Ασφάλεια παιδιών και ευπαθών ατόμων..... 168	2.6 Σέρβις..... 174
1.2 Γενικές πληροφορίες για την ασφάλεια..... 169	2.7 Απόρριψη..... 174
2. ΟΔΗΓΙΕΣ ΓΙΑ ΤΗΝ ΑΣΦΑΛΕΙΑ..... 170	3. ΕΓΚΑΤΑΣΤΑΣΗ..... 174
2.1 Εγκατάσταση..... 170	3.1 Εντοιχισμός..... 174
2.2 Ηλεκτρική σύνδεση..... 171	3.2 Στερέωση του φούρνου στο ντουλάπι..... 175
2.3 Χρήση..... 172	4. ΠΕΡΙΓΡΑΦΗ ΠΡΟΪΟΝΤΟΣ..... 175
2.4 Φροντίδα και καθάρισμα..... 173	4.1 Γενική επισκόπηση..... 176

4.2 Εξαρτήματα.....	176	10.2 Αυτόματη απενεργοποίηση.....	194
5. ΓΙΑ ΕΝΕΡΓΟΠΟΪΣΗ ΚΑΙ		10.3 Ανεμιστήρας.....	195
ΑΠΕΝΕΡΓΟΠΟΪΣΗ ΤΟΥ ΦΟΥΡΝΟΥ.....	176	11. ΥΠΟΔΕΙΞΕΙΣ ΚΑΙ ΣΥΜΒΟΥΛΕΣ.....	195
5.1 Βυθιζόμενοι διακόπτες.....	177	11.1 Υγρός Θερμός Αέρας	195
5.2 Πίνακας χειριστηρίων.....	177	11.2 Υγρός Θερμός Αέρας -	
6. ΠΡΙΝ ΤΗΝ ΠΡΩΤΗ ΧΡΗΣΗ.....	178	προτεινόμενα αξεσουάρ.....	197
6.1 Αρχικός καθαρισμός.....	178	11.3 Πίνακες μαγειρέματος για ινστιτούτα	
6.2 Αρχική προθέρμανση.....	179	δοκιμών.....	197
6.3 Ασύρματη σύνδεση 	179	12. ΦΡΟΝΤΙΔΑ ΚΑΙ ΚΑΘΑΡΙΣΜΑ.....	199
6.4 Άδειες χρήσης λογισμικού.....	180	12.1 Σημειώσεις για τον καθαρισμό... 199	
7. ΚΑΘΗΜΕΡΙΝΗ ΧΡΗΣΗ.....	180	12.2 Τρόπος καθαρισμού: Ανάγλυφο	
7.1 Τρόπος ρύθμισης: Προγράμματα		τμήμα εσωτερικού του φούρνου.....	200
θέρμανσης.....	180	12.3 Τρόπος αφαίρεσης: Στηρίγματα	
7.2 Προγράμματα.....	181	σχαρών	200
7.3 Σημειώσεις σχετικά με: Υγρός		12.4 Τρόπος χρήσης: Καταλυτικός	
Θερμός Αέρας	182	καθαρισμός	201
7.4 Τρόπος ρύθμισης: Μαγείρεμα με		12.5 Τρόπος αφαίρεσης και	
βοήθεια.....	183	τοποθέτησης: Πόρτα.....	201
7.5 Μαγείρεμα με βοήθεια με		12.6 Τρόπος αντικατάστασης:	
συνταγές.....	183	Λαμπτήρας.....	203
8. ΛΕΙΤΟΥΡΓΙΕΣ ΡΟΛΟΓΙΟΥ.....	189	13. ΑΝΤΙΜΕΤΩΠΙΣΗ ΠΡΟΒΛΗΜΑΤΩΝ.....	204
8.1 Λειτουργίες ρολογιού.....	189	13.1 Τι να κάνετε αν.....	204
8.2 Τρόπος ρύθμισης: Λειτουργίες		13.2 Δεδομένα Σέρβις.....	205
ρολογιού.....	190	14. ΕΝΕΡΓΕΙΑΚΗ ΑΠΟΔΟΣΗ.....	205
9. ΤΡΟΠΟΣ ΧΡΗΣΗΣ: ΑΞΕΣΟΥΑΡ.....	191	14.1 Πληροφορίες Προϊόντος και Φύλλο	
9.1 Εισαγωγή αξεσουάρ.....	191	Πληροφοριών Προϊόντος*.....	206
9.2 Αισθ. Φαγητού.....	192	14.2 Εξοικονόμηση ενέργειας.....	207
10. ΠΡΟΣΘΕΤΕΣ ΛΕΙΤΟΥΡΓΙΕΣ.....	194	15. ΔΟΜΗ ΜΕΝΟΥ.....	207
10.1 Κλειδίωμα.....	194	15.1 Μενού.....	207

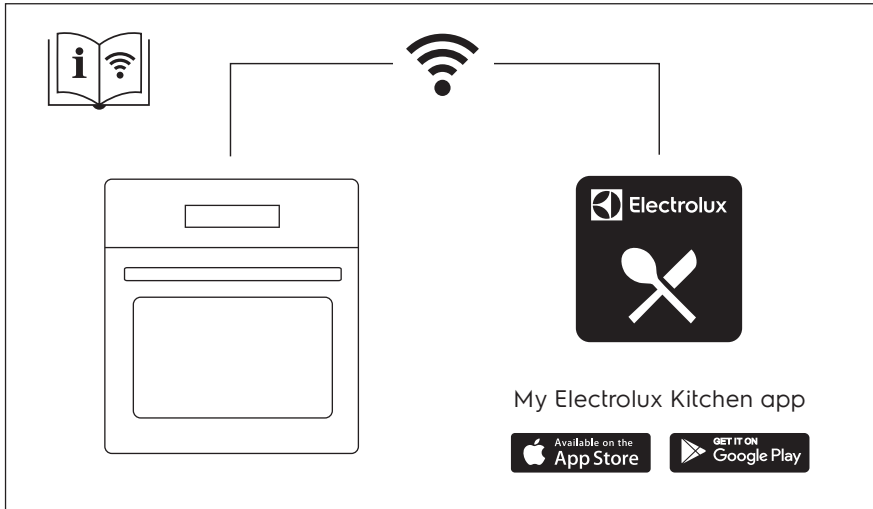

1. ⚠ ΠΛΗΡΟΦΟΡΪΕΣ ΓΙΑ ΤΗΝ ΑΣΦΑΛΕΙΑ

Πριν από την εγκατάσταση και τη χρήση της συσκευής, διαβάστε προσεκτικά τις παρεχόμενες οδηγίες. Ο κατασκευαστής δεν είναι υπεύθυνος για τυχόν τραυματισμούς ή ζημιές που είναι αποτέλεσμα λανθασμένης εγκατάστασης ή χρήσης. Να φυλάσσετε πάντα αυτές τις οδηγίες σε ένα ασφαλές μέρος με εύκολη πρόσβαση για μελλοντική αναφορά.

1.1 Ασφάλεια παιδιών και ευπαθών ατόμων

- Η συσκευή αυτή μπορεί να χρησιμοποιηθεί από παιδιά ηλικίας 8 ετών και άνω και από άτομα με μειωμένες σωματικές, αισθητηριακές ή πνευματικές δυνατότητες ή έλλειψη εμπειρίας και γνώσης, εάν επιβλέπονται ή έχουν λάβει οδηγίες σχετικά με τη χρήση της συσκευής με ασφαλή τρόπο και κατανοούν τους κινδύνους που ενέχονται. Παιδιά ηλικίας μικρότερης των 8 ετών και άτομα με εκτενείς και περίπλοκες αναπηρίες πρέπει να παραμένουν μακριά από τη συσκευή, εκτός εάν επιβλέπονται συνεχώς.

- Τα παιδιά πρέπει να εποπτεύονται ώστε να διασφαλίζεται ότι δεν παίζουν με τη συσκευή και κινητές συσκευές με το My Electrolux Kitchen.
- Φυλάσσετε όλα τα υλικά συσκευασίας μακριά από τα παιδιά και απορρίψτε τα κατάλληλα.
- ΠΡΟΕΙΔΟΠΟΙΗΣΗ: Κρατάτε τα παιδιά και τα κατοικίδια ζώα μακριά από τη συσκευή όταν λειτουργεί ή όταν ψύχεται. Τα προσβάσιμα μέρη θερμαίνονται κατά τη χρήση.
- Εάν η συσκευή διαθέτει διάταξη ασφαλείας για παιδιά, θα πρέπει να είναι ενεργοποιημένη.
- Τα παιδιά δεν πρέπει να εκτελούν τον καθαρισμό και τη συντήρηση που εκτελεί ο χρήστης στη συσκευή χωρίς επίβλεψη.

1.2 Γενικές πληροφορίες για την ασφάλεια

- Η εγκατάσταση αυτής της συσκευής και η αντικατάσταση του καλωδίου πρέπει να εκτελείται μόνο από κατάλληλα καταρτισμένο άτομο.
- Μην χρησιμοποιείτε τη συσκευή πριν την εγκαταστήσετε στην ενσωματωμένη δομή.
- Πριν από οποιαδήποτε εργασία συντήρησης, αποσυνδέετε τη συσκευή από την πρίζα.
- Εάν το καλώδιο τροφοδοσίας έχει υποστεί φθορές, θα πρέπει να αντικατασταθεί από τον κατασκευαστή, το Εξουσιοδοτημένο Κέντρο Σέρβις ή ένα κατάλληλα καταρτισμένο άτομο, ώστε να αποφευχθεί τυχόν κίνδυνος από το ηλεκτρικό ρεύμα.
- ΠΡΟΕΙΔΟΠΟΙΗΣΗ: Βεβαιωθείτε ότι η συσκευή είναι απενεργοποιημένη προτού αντικαταστήσετε τον λαμπτήρα για την αποφυγή πιθανότητας ηλεκτροπληξίας.
- ΠΡΟΕΙΔΟΠΟΙΗΣΗ: Η συσκευή και τα προσβάσιμα μέρη της θερμαίνονται κατά τη χρήση. Χρειάζεται προσοχή για να μην αγγίζετε τις αντιστάσεις.
- Χρησιμοποιείτε πάντα γάντια φούρνου όταν αφαιρείτε ή εισάγετε εξαρτήματα ή σκεύη.

ΟΔΗΓΙΕΣ ΓΙΑ ΤΗΝ ΑΣΦΑΛΕΙΑ

- Χρησιμοποιείτε μόνο τον αισθητήρα φαγητού (αισθητήρα θερμοκρασίας πυρήνα) που συνιστάται για αυτή τη συσκευή.
- Για να αφαιρέσετε τα στηρίγματα σαχρών, πρώτα τραβήξτε το μπροστινό άκρο του στηρίγματος σχάρας και κατόπιν το πίσω άκρο από τα πλαϊνά τοιχώματα. Τοποθετήστε τις πλευρικές σχάρες στη θέση τους, ακολουθώντας την παραπάνω διαδικασία με την αντίστροφη σειρά.
- Μη χρησιμοποιείτε ατμοκαθαριστή για τον καθαρισμό της συσκευής.
- Μη χρησιμοποιείτε ισχυρά λειαντικά καθαριστικά ή αιχμηρές μεταλλικές ξύστρες για να καθαρίσετε τη γυάλινη πόρτα, καθότι μπορεί να χαράξουν την επιφάνεια και αυτό μπορεί να προκαλέσει θραύση του γυαλιού.

2. ΟΔΗΓΙΕΣ ΓΙΑ ΤΗΝ ΑΣΦΑΛΕΙΑ

2.1 Εγκατάσταση



ΠΡΟΕΙΔΟΠΟΙΗΣΗ!

Η εγκατάσταση αυτής της συσκευής πρέπει να εκτελείται μόνο από κατάλληλα καταρτισμένο άτομο.

- Αφαιρέστε όλα τα υλικά της συσκευασίας.
- Εάν η συσκευή έχει υποστεί ζημιά, μην προβείτε σε εγκατάσταση ή χρήση της.
- Ακολουθείτε τις οδηγίες εγκατάστασης που παρέχονται με τη συσκευή.
- Πάντα να προσέχετε όταν μετακινείτε τη συσκευή καθώς είναι βαριά. Να χρησιμοποιείτε πάντα γάντια ασφαλείας και κλειστά παπούτσια.
- Μην τραβάτε τη συσκευή από τη λαβή.
- Τοποθετήστε τη συσκευή σε κατάλληλο και ασφαλές μέρος που πληροί τις απαιτήσεις εγκατάστασης.
- Τηρείτε την ελάχιστη απόσταση από άλλες συσκευές και μονάδες.
- Πριν τοποθετήσετε τη συσκευή, ελέγξτε αν η πόρτα του φούρνου ανοίγει χωρίς συγκράτηση.
- Η συσκευή είναι εξοπλισμένη με ηλεκτρικό σύστημα ψύξης. Πρέπει να λειτουργεί με την ηλεκτρική παροχή.

Ελάχιστο ύψος ντουλαπιού (Ελάχιστο ύψος ντουλαπιού κάτω από τον πάγκο)	590 (600) mm
Πλάτος ντουλαπιού	560 mm
Βάθος ντουλαπιού	550 (550) mm
Ύψος μπροστινού μέρους της συσκευής	594 mm

Ύψος πίσω μέρους της συσκευής	576 mm
Πλάτος μπροστινού μέρους της συσκευής	595 mm
Πλάτος πίσω μέρους της συσκευής	559 mm
Βάθος της συσκευής	569 mm
Βάθος εντοιχισμού της συσκευής	548 mm
Βάθος με ανοιχτή πόρτα	1022 mm
Ελάχιστο μέγεθος ανοίγματος εξαερισμού. Άνοιγμα στο κάτω μέρος της πίσω πλευράς	560x20 mm
Μήκος καλωδίου ηλεκτρικής τροφοδοσίας. Το καλώδιο είναι τοποθετημένο στη δεξιά γωνία στην πίσω πλευρά	1500 mm
Βίδες τοποθέτησης	4x25 mm

2.2 Ηλεκτρική σύνδεση



ΠΡΟΕΙΔΟΠΟΙΗΣΗ!

Κίνδυνος πυρκαγιάς και ηλεκτροπληξίας.

- Όλες οι ηλεκτρικές συνδέσεις πρέπει να πραγματοποιούνται από επαγγελματία ηλεκτρολόγο.
- Η συσκευή πρέπει να είναι γειωμένη.
- Βεβαιωθείτε ότι οι παράμετροι στην πινακίδα τεχνικών χαρακτηριστικών είναι συμβατές με τις ονομαστικές τιμές ηλεκτρικού ρεύματος της παροχής ρεύματος.
- Χρησιμοποιείτε πάντα σωστά εγκατεστημένη πρίζα με προστασία κατά της ηλεκτροπληξίας.
- Μη χρησιμοποιείτε πολύπριζα και μπαλαντέζες.
- Προσέχετε να μην προκληθεί ζημιά στο φως τροφοδοσίας και το καλώδιο τροφοδοσίας. Σε περίπτωση που πρέπει να αντικατασταθεί το καλώδιο τροφοδοσίας της συσκευής, η αντικατάσταση πρέπει να γίνει από το Εξουσιοδοτημένο Κέντρο Σέρβις μας.
- Μην επιτρέπετε σε καλώδια τροφοδοσίας να βρίσκονται κοντά ή να έρχονται σε επαφή με την πόρτα της συσκευής ή με την εσοχή κάτω από τη συσκευή, ιδιαίτερα όταν βρίσκεται σε λειτουργία ή η πόρτα είναι ζεστή.
- Η προστασία από ηλεκτροπληξία των υπό τάση ή μονωμένων τμημάτων πρέπει να στερεώνεται με τέτοιο τρόπο, ώστε να μην είναι δυνατή η αφαίρεσή της χωρίς εργαλεία.
- Συνδέστε το φως τροφοδοσίας στην πρίζα μόνον αφού έχει ολοκληρωθεί η εγκατάσταση. Μετά την εγκατάσταση, βεβαιωθείτε ότι είναι δυνατή η πρόσβαση στο φως τροφοδοσίας.
- Εάν η πρίζα είναι χαλαρή, μη συνδέετε το φως τροφοδοσίας.
- Μην τραβάτε το καλώδιο τροφοδοσίας για να αποσυνδέσετε τη συσκευή. Τραβάτε πάντα το φως τροφοδοσίας.
- Χρησιμοποιείτε μόνο σωστές μονωτικές διατάξεις: ασφαλειοδιακόπτες, ασφάλειες (βιδωτές ασφάλειες αφαιρούμενες από την υποδοχή), διακόπτες διαφυγής ρεύματος και ρελέ.

ΟΔΗΓΙΕΣ ΓΙΑ ΤΗΝ ΑΣΦΑΛΕΙΑ

- Στην ηλεκτρική εγκατάσταση της συσκευής πρέπει να προβλέπεται μονωτική διάταξη που να επιτρέπει την αποσύνδεση της συσκευής από το δίκτυο ρεύματος από όλους τους πόλους. Η μονωτική διάταξη πρέπει να έχει ελάχιστη απόσταση 3 mm μεταξύ των επαφών.
- Αυτή η συσκευή παρέχεται με φως και καλώδιο τροφοδοσίας.

Κατάλληλοι τύποι καλωδίου για εγκατάσταση ή αντικατάσταση για την Ευρώπη:

H07 RN-F, H05 RN-F, H05 RRF, H05 VV-F, H05 V2V2-F (T90), H05 BB-F

Για το τμήμα του καλωδίου ανατρέξτε στη συνολική ισχύ της πινακίδας. Μπορείτε επίσης να ανατρέξετε στον πίνακα:

Συνολική ισχύς (W)	Τμήμα καλωδίου (mm ²)
μέγιστο 1380	3 x 0.75
μέγιστο 2300	3 x 1
μέγιστο 3680	3 x 1.5

Το καλώδιο γείωσης (πράσινο / κίτρινο καλώδιο) πρέπει να είναι κατά 2 cm μακρύτερο από το καλώδιο φάσης και το ουδέτερο καλώδιο (μπλε και καφέ καλώδια).

2.3 Χρήση



ΠΡΟΕΙΔΟΠΟΙΗΣΗ!

Κίνδυνος τραυματισμού, εγκαυμάτων και ηλεκτροπληξίας ή έκρηξης.

- Αυτή η συσκευή προορίζεται μόνο για οικιακή χρήση (εσωτερικοί χώροι).
- Μην αλλάζετε τις προδιαγραφές αυτής της συσκευής.
- Φροντίστε τα ανοίγματα αερισμού να είναι ελεύθερα από εμπόδια.
- Μην αφήνετε τη συσκευή χωρίς επιτήρηση κατά τη λειτουργία.
- Απενεργοποιήστε τη συσκευή μετά από κάθε χρήση.
- Προσέχετε όταν ανοίγετε την πόρτα της συσκευής με τη συσκευή σε λειτουργία. Μπορεί να απελευθερωθεί ζεστός αέρας.
- Μην λειτουργείτε τη συσκευή με βρεγμένα χέρια ή όταν είναι σε επαφή με νερό.
- Μην ασκείτε πίεση στην ανοιχτή πόρτα.
- Μη χρησιμοποιείτε τη συσκευή ως επιφάνεια εργασίας ή ως επιφάνεια αποθήκευσης αντικειμένων.
- Ανοίξτε την πόρτα της συσκευής προσεκτικά. Η χρήση συστατικών με αλκοόλη μπορεί να δημιουργήσει ένα μείγμα αλκοόλης με αέρα.
- Μην αφήνετε σπύρες ή γυμνές φλόγες να έρθουν σε επαφή με τη συσκευή όταν ανοίγετε την πόρτα.
- Μην τοποθετείτε εύφλεκτα προϊόντα ή στοιχεία που είναι βρεγμένα με εύφλεκτα προϊόντα μέσα, κοντά ή πάνω στη συσκευή.
- Μη μοιράζετε τον κωδικό πρόσβασης Wi-Fi με άλλους.



ΠΡΟΕΙΔΟΠΟΙΗΣΗ!

Κίνδυνος πρόκλησης ζημιάς στη συσκευή.

- Για την αποφυγή βλάβης ή αποχρωματισμού στο σμάλτο:
 - μην τοποθετείτε σκευή ή άλλα αντικείμενα μέσα στη συσκευή απευθείας σε επαφή με το κάτω μέρος της.
 - μην τοποθετείτε αλουμινόχαρτο απευθείας σε επαφή με το κάτω μέρος του εσωτερικού της συσκευής.
 - μην τοποθετείτε νερό απευθείας μέσα στη ζεστή συσκευή.
 - μην διατηρείτε υγρά πιάτα και τρόφιμα στη συσκευή αφού τελειώσετε το μαγείρεμα.
 - προσέχετε όταν αφαιρείτε ή τοποθετείτε τα αξεσουάρ.
- Ο αποχρωματισμός της εμαγιέ επιφάνειας ή της επιφάνειας από ανοξειδωτο ατσάλι δεν επηρεάζει την απόδοση της συσκευής.
- Χρησιμοποιήστε ένα βαθύ ταψί για υγρά κέικ. Οι χυμοί φρούτων προκαλούν λεκέδες που μπορεί να είναι μόνιμοι.
- Αυτή η συσκευή προορίζεται μόνο για μαγειρική χρήση. Δεν μπορεί να χρησιμοποιηθεί για άλλους σκοπούς, όπως για παράδειγμα για τη θέρμανση δωματίου.
- Να μαγειρεύετε πάντα με την πόρτα του φούρνου κλειστή.
- Αν η συσκευή έχει εγκατασταθεί πίσω από ένα πλαίσιο επίπλου (π.χ. μια πόρτα) φροντίστε η πόρτα να μην είναι ποτέ κλειστή όσο η συσκευή βρίσκεται σε λειτουργία. Μπορεί να συσσωρευτεί θερμότητα και υγρασία σε ένα κλειστό πλαίσιο επίπλου και να προκληθεί ζημιά στη συσκευή, την κατοικία ή το δάπεδο. Μην κλείνετε το πλαίσιο του επίπλου προτού η συσκευή κρυώσει μετά τη χρήση.

2.4 Φροντίδα και καθαρίσμα



ΠΡΟΕΙΔΟΠΟΙΗΣΗ!

Κίνδυνος τραυματισμού, πυρκαγιάς, ή βλάβης της συσκευής.

- Πριν από την πραγματοποίηση συντήρησης, απενεργοποιήστε τη συσκευή και αποσυνδέστε το φις τροφοδοσίας από την πρίζα.
- Βεβαιωθείτε ότι η συσκευή είναι κρύα. Υπάρχει κίνδυνος θραύσης των τζαμιών.
- Αντικαταστήστε άμεσα τα τζάμια της πόρτας όταν έχουν υποστεί ζημιά. Επικοινωνήστε με το Εξουσιοδοτημένο Κέντρο Σέρβις.
- Απαιτείται προσοχή κατά την αφαίρεση της πόρτας από τη συσκευή. Η πόρτα είναι βαριά!
- Καθαρίζετε τακτικά τη συσκευή για να αποτραπεί η φθορά του υλικού της επιφάνειας.
- Καθαρίστε τη συσκευή με ένα υγρό μαλακό πανί. Χρησιμοποιείτε μόνο ουδέτερα απορρυπαντικά. Μην χρησιμοποιείτε λειαντικά προϊόντα, σφουγγαράκια που χαράσσουν, διαλύτες ή μεταλλικά αντικείμενα.
- Αν χρησιμοποιείτε σπρέι καθαρισμού για φούρνους, ακολουθείτε τις οδηγίες ασφαλείας στη συσκευασία.
- Μην καθαρίζετε την καταλυτική εμαγιέ επίστρωση με απορρυπαντικά.

2.5 Εσωτερικός φωτισμός



ΠΡΟΕΙΔΟΠΟΙΗΣΗ!

Κίνδυνος ηλεκτροπληξίας.

- Σχετικά με τον/τους λαμπτήρα/λαμπτήρες εντός αυτού του προϊόντος και τους ανταλλακτικούς λαμπτήρες που πωλούνται ξεχωριστά: Αυτοί οι λαμπτήρες προορίζονται ώστε να αντέχουν σε εξαιρετικά δύσκολες συνθήκες σε οικιακές συσκευές, όπως σε θερμοκρασίες, δονήσεις, υγρασία ή προορίζονται να σηματοδοτούν πληροφορίες σχετικά με τη λειτουργική κατάσταση της συσκευής. Δεν προορίζονται για χρήση σε άλλες εφαρμογές και δεν είναι κατάλληλοι για τον φωτισμό οικιακών χώρων.

ΕΓΚΑΤΑΣΤΑΣΗ

- Χρησιμοποιείτε μόνο λαμπτήρες με τις ίδιες προδιαγραφές.

2.6 Σέρβις

- Για την επισκευή της συσκευής, επικοινωνήστε με το Εξουσιοδοτημένο Κέντρο Σέρβις.
- Χρησιμοποιείτε μόνο γνήσια ανταλλακτικά.

2.7 Απόρριψη



ΠΡΟΕΙΔΟΠΟΙΗΣΗ!

Κίνδυνος τραυματισμού ή ασφυξίας.

- Αποσυνδέστε τη συσκευή από την παροχή ρεύματος.
- Κόψτε το καλώδιο τροφοδοσίας κοντά στη συσκευή και απορρίψτε το.
- Αφαιρέστε το μάνταλο της πόρτας για να αποτραπεί ο εγκλεισμός παιδιών ή ζώων μέσα στη συσκευή.

3. ΕΓΚΑΤΑΣΤΑΣΗ



ΠΡΟΕΙΔΟΠΟΙΗΣΗ!

Ανατρέξτε στα κεφάλαια σχετικά με την Ασφάλεια.

3.1 Εντοιχισμός



YouTube

www.youtube.com/electrolux
www.youtube.com/aeg

How to install your AEG/Electrolux
Oven - Column installation

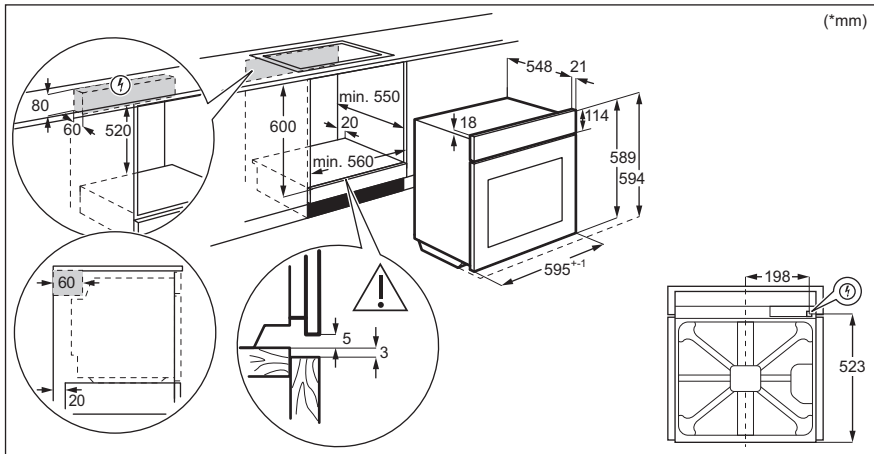

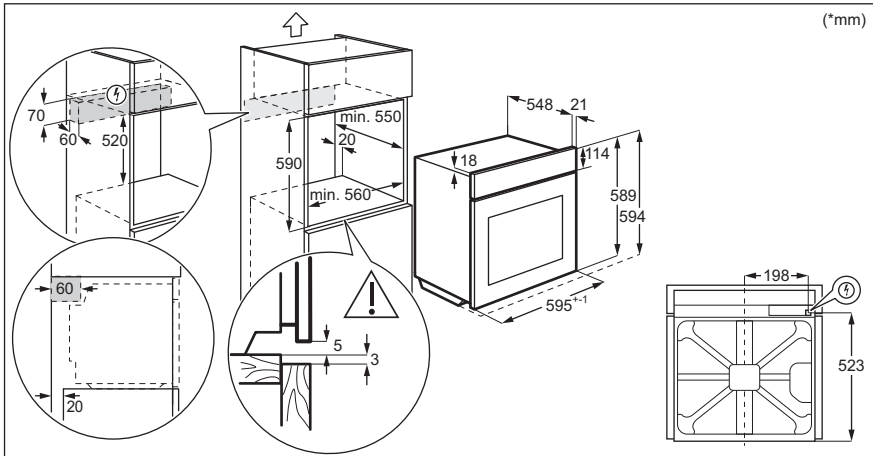

3.2 Στερέωση του φούρνου στο ντουλάπι

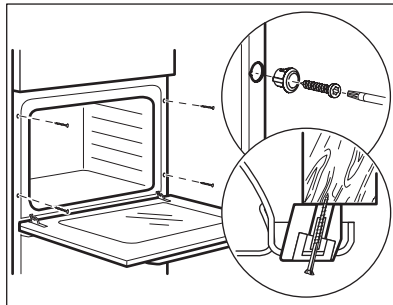

4. ΠΕΡΙΓΡΑΦΗ ΠΡΟΪΟΝΤΟΣ

4.1 Γενική επισκόπηση

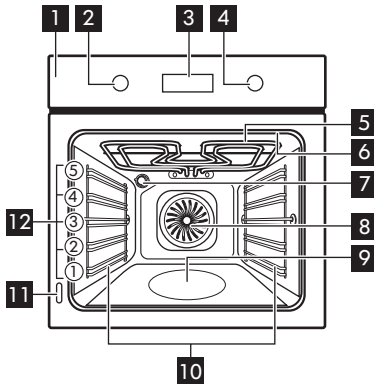

- 1** Πίνακας χειριστηρίων
- 2** Διακόπτης προγραμμάτων θέρμανσης
- 3** Οθόνη
- 4** Διακόπτης ελέγχου
- 5** Αντίσταση
- 6** Υποδοχή αισθητήρα φαγητού
- 7** Λαμπτήρας
- 8** Ανεμιστήρας
- 9** Ανάγλυφο τμήμα εσωτερικού του φούρνου
- 10** Στήριξη ραφιού, αφαιρούμενη
- 11** Πινακίδα τεχνικών χαρακτηριστικών
- 12** Θέσεις ραφιού

4.2 Εξαρτήματα

- **Μεταλλική σχάρα**
Για μαγειρικά σκεύη, φόρμες για κέικ, ψητά.
- **Ταψί ψησίματος**
Για γλυκά και μπισκότα.
- **Ταψί ψησίματος/ γκριλ**
Για μαγείρεμα και ψήσιμο ή ως ταψί για τη συλλογή λίπους.
- **Αισθητήρας φαγητού**
Για μέτρηση του βαθμού ψησίματος του φαγητού.
- **Τηλεσκοπικοί βραχίονες**
Με τους τηλεσκοπικούς βραχίονες, μπορείτε να τοποθετείτε και να αφαιρείτε τις σχάρες πιο εύκολα.







ΓΙΑ ΕΝΕΡΓΟΠΟΪΗΣΗ ΚΑΙ ΑΠΕΝΕΡΓΟΠΟΪΗΣΗ ΤΟΥ ΦΟΥΡΝΟΥ

5. ΓΙΑ ΕΝΕΡΓΟΠΟΪΗΣΗ ΚΑΙ ΑΠΕΝΕΡΓΟΠΟΪΗΣΗ ΤΟΥ ΦΟΥΡΝΟΥ

5.1 Βυθιζόμενοι διακόπτες

Για να χρησιμοποιήσετε τη συσκευή, πιάστε τον διακόπτη. Ο διακόπτης πετάγεται προς τα έξω.





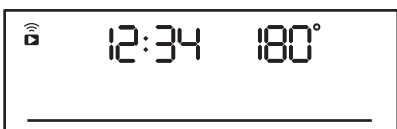
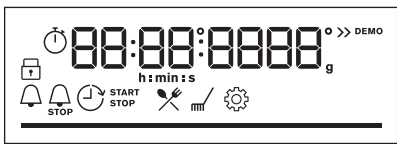









5.2 Πίνακας χειριστηρίων

Πεδία αισθητήρα πίνακα ελέγχου					Πιέστε το κουμπί	Στρέψτε τον διακόπτη
 Χρονο-διακόπτης	 Ταχεία προθέρμανση	 Φωτισμός Φούρνου	 Αισθ. Φαγητού	OK		
Επιλέξτε ένα πρόγραμμα ζεστάματος για να ενεργοποιήσετε τον φούρνο.						
Στρέψτε τον διακόπτη προγραμμάτων ζεστάματος στη θέση απενεργοποίησης για να απενεργοποιήσετε τον φούρνο.						

	Όταν ο διακόπτης προγραμμάτων ζεστάματος βρίσκεται στη θέση απενεργοποίησης η οθόνη τίθεται σε κατάσταση αναμονής.
	Όταν μαγειρεύετε, η οθόνη εμφανίζει τη ρυθμισμένη θερμοκρασία, την ώρα και άλλες διαθέσιμες επιλογές.
	Η οθόνη με τον μέγιστο αριθμό ρυθμισμένων λειτουργιών.

Ενδείξεις οθόνης

ΠΡΙΝ ΤΗΝ ΠΡΩΤΗ ΧΡΗΣΗ

 Κλείδωμα	 Μαγείρεμα με βοήθεια	 Καθαρισμός	 Ρυθμίσεις	 Ταχεία προθέρμανση
Ενδείξεις χρονοδιακόπτη:		 STOP		
Wi-Fi ένδειξη - αναβοσβήνει όταν ο φούρνος μπορεί να συνδεθεί στο Wi-Fi.			Απομακρυσμένη λειτουργία ένδειξη - είναι δυνατός ο χειρισμός του φούρνου από απόσταση.	
 Η σύνδεση Wi-Fi είναι ενεργοποιημένη.			 Η ένδειξη Απομακρυσμένη λειτουργία είναι αναμμένη.	
Μπάρα πρόοδου - για τη θερμοκρασία ή τον χρόνο.				
Ένδειξη μαγειρέματος στον ατμό				
Αισθ. Φαγητού ένδειξη				

6. ΠΡΙΝ ΤΗΝ ΠΡΩΤΗ ΧΡΗΣΗ







ΠΡΟΕΙΔΟΠΟΙΗΣΗ!



Ανατρέξτε στα κεφάλαια σχετικά με την Ασφάλεια.

6.1 Αρχικός καθαρισμός

Πριν από την πρώτη χρήση, καθαρίστε τον άδειο φούρνο και ρυθμίστε την ώρα:

			 0:00. Ρυθμίστε τον χρονοδιακόπτη. Πιέστε το κουμπί OK.
---	---	---	---

6.2 Αρχική προθέρμανση

Προθερμάνετε τον άδειο φούρνο πριν από την πρώτη χρήση.	
Βήμα 1	Αφαιρέστε όλα τα εξαρτήματα και τα αποσπώμενα στηρίγματα σαφρών από τον φούρνο.
Βήμα 2	Ρυθμίστε τη μέγιστη θερμοκρασία για τη λειτουργία:  Αφήστε τον φούρνο να λειτουργήσει για 1 ώ.
Βήμα 3	Ρυθμίστε τη μέγιστη θερμοκρασία για τη λειτουργία:  Αφήστε τον φούρνο να λειτουργήσει για 15 λεπτά.
<p> Από τον φούρνο μπορεί να αναδυθεί μια οσμή και καπνός κατά τη διάρκεια της προθέρμανσης. Βεβαιωθείτε ότι το δωμάτιο αερίζεται.</p>	

6.3 Ασύρματη σύνδεση

Για τη σύνδεση του φούρνου χρειάζεστε:

- Ασύρματο δίκτυο με σύνδεση στο διαδίκτυο.
- Κινητή συσκευή συνδεδεμένη στο ασύρματο δίκτυο σας.

Βήμα 1	Πραγματοποιήστε λήψη της εφαρμογής για κινητά My Electrolux Kitchen και ακολουθήστε τις οδηγίες για τα επόμενα βήματα.
Βήμα 2	Στρέψτε τον διακόπτη για να επιλέξετε:  .

Συχνότητα	2,4 GHz WLAN	5 GHz WLAN
	2400 - 2483,5 MHz	5150 - 5350 MHz 5470 - 5725 MHz
Πρωτόκολλο	IEEE 802.11b DSSS/ 802.11g/n OFDM	IEEE 802.11 a/n OFDM
Μέγιστη Ισχύς	EIRP < 20 dBm (100 mW)	EIRP < 23 dBm (200 mW)
Μονάδα Wi-Fi	NIU5-50	

Συχνότητα Bluetooth	2400 - 2483,5 MHz
Πρωτόκολλο	LE: DSSS
Μέγιστη Ισχύς	EIRP < 4 dBm (2,5 mW)

ΚΑΘΗΜΕΡΙΝΉ ΧΡΉΣΗ

Κράτη μέλη της ΕΕ που καλύπτονται από τη διάταξη της οδηγίας 2014/53 / ΕΕ: Βέλγιο, Βουλγαρία, Τσεχία, Δανία, Γερμανία, Εσθονία, Ιρλανδία, Ελλάδα, Ισπανία, Γαλλία, Κροατία, Ιταλία, Κύπρος, Λετονία, Λιθουανία, Λουξεμβούργο, Ουγγαρία, Μάλτα, Ολλανδία, Αυστρία, Πολωνία, Πορτογαλία, Ρουμανία, Σλοβενία, Σλοβακία, Φινλανδία, Σουηδία, Νορβηγία, Ελβετία, Ηνωμένο Βασίλειο, Τουρκία.

6.4 Άδειες χρήσης λογισμικού

Το λογισμικό στο παρόν προϊόν περιέχει στοιχεία που βασίζονται σε δωρεάν λογισμικό ανοιχτού κώδικα. Η Electrolux αναγνωρίζει με ευγνωμοσύνη τη συμβολή των κοινοτήτων ανοιχτού λογισμικού και ρομποτικής στο έργο ανάπτυξης.

Για να αποκτήσετε πρόσβαση στον πηγαίο κώδικα αυτών των στοιχείων δωρεάν λογισμικού ανοιχτού κώδικα, των οποίων οι συνθήκες άδειας χρήσης απαιτούν δημοσίευση και για να δείτε τις πλήρεις πληροφορίες πνευματικών δικαιωμάτων τους και τους ισχύοντες όρους άδειας χρήσης, επισκεφθείτε τη διεύθυνση: <http://electrolux.opensourcerepository.com> (folder NIU5).



7. ΚΑΘΗΜΕΡΙΝΉ ΧΡΉΣΗ



ΠΡΟΕΙΔΟΠΟΙΗΣΗ!



Ανατρέξτε στα κεφάλαια σχετικά με την Ασφάλεια.

7.1 Τρόπος ρύθμισης: Προγράμματα θέρμανσης

Ξεκινήστε το μαγείρεμα	
Βήμα 1	Βήμα 2
	
Ρυθμίστε ένα πρόγραμμα.	Ρυθμίστε τη θερμοκρασία.

Μαγείρεμα με ατμό			
Βεβαιωθείτε ότι ο φούρνος είναι κρύος.			
Βήμα 1	Βήμα 2	Βήμα 3	Βήμα 4

Μαγείρεμα με ατμό

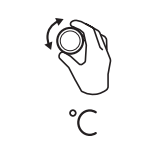

			<p>Προθερμάνετε τον κενό φούρνο για 10 λεπ. για να δημιουργηθεί υγρασία. Τοποθετήστε το φαγητό στον φούρνο.</p>
<p>Γεμίστε το ανάγλυφο τμήμα του εσωτερικού του φούρνου με νερό της βρύσης.</p>	<p>Ρυθμίστε το πρόγραμμα ατμού.</p>	<p>Ρυθμίστε τη θερμοκρασία.</p>	
<p>i Η μέγιστη χωρητικότητα του ανάγλυφου τμήματος του εσωτερικού του φούρνου είναι 250 ml. Μη γεμίζετε το ανάγλυφο τμήμα του εσωτερικού του φούρνου κατά τη διάρκεια μαγειρέματος ή όταν ο φούρνος είναι ζεστός.</p>			









Όταν τελειώσει το μαγείρεμα με ατμό:

Βήμα 1	Βήμα 2	Βήμα 3
<p>Στρέψτε τον διακόπτη προγραμμάτων ζεστάματος στη θέση απενεργοποίησης για να απενεργοποιήσετε τον φούρνο.</p>	<p>Ανοίξτε προσεκτικά την πόρτα. Η υγρασία που απελευθερώνεται μπορεί να προκαλέσει εγκαύματα.</p>	<p>Βεβαιωθείτε ότι ο φούρνος είναι κρύος. Αφαιρέστε το υπόλοιπο νερό από το ανάγλυφο τμήμα του εσωτερικού του φούρνου.</p>

7.2 Προγράμματα

Βασικά προγράμματα

Πρόγραμμα θέρμανσης	Εφαρμογή
 <p>Θερμός Αέρας</p>	<p>Για ψήσιμο μέχρι και σε τρεις θέσεις σχαρών ταυτόχρονα και για ξήρανση φαγητού. Ρυθμίστε τη θερμοκρασία κατά 20 - 40 °C χαμηλότερα από ό,τι για τη λειτουργία Πάνω/Κάτω Θέρμανση.</p>
 <p>Πάνω/Κάτω Θέρμανση</p>	<p>Για ψήσιμο σε μία θέση σχάρας.</p>

Πρόγραμμα θέρμανσης	Εφαρμογή
 SteamBake	Για την προσθήκη υγρασίας κατά το μαγείρεμα. Για την εξασφάλιση σωστού χρώματος και τραγανής κρούστας κατά το ψήσιμο. Για να γίνει το φαγητό πιο ζουμερό κατά το ξαναζέσταμα. Για τη διατήρηση φρούτων ή λαχανικών.
 Λειτουργία Πίτσα	Για ψήσιμο πίτσας. Για εντατικό ρόδισμα και τραγανή βάση.
 Κάτω Θέρμανση	Για το ψήσιμο κέικ με τραγανή βάση και τη συντήρηση τροφίμων.
 Καταψυγμένα τρόφιμα	Για να γίνουν τραγανά τα έτοιμα φαγητά (π.χ. οι τηγανιτές πατάτες, οι κωδωνάτες πατάτες ή τα σπρινγκ ρολς).
 Υγρός Θερμός Αέρας	Αυτή η λειτουργία σχεδιάστηκε για να εξοικονομείτε ενέργεια κατά το ψήσιμο. Όταν χρησιμοποιείτε αυτή τη λειτουργία, η θερμοκρασία στο εσωτερικό του φούρνου μπορεί να διαφέρει από τη ρυθμισμένη θερμοκρασία. Χρησιμοποιείται η υπολειπόμενη θερμότητα. Η θερμαντική ισχύς μπορεί να μειωθεί. Για περισσότερες πληροφορίες, ανατρέξτε στο κεφάλαιο «Καθημερινή χρήση», Σημειώσεις σχετικά με: Υγρός Θερμός Αέρας .
 Γκριλ	Για ψήσιμο στο γκριλ λεπτών κομματιών φαγητού καθώς και για φρυγάνισμα ψωμιού.
 Γκριλ με Θερμό Αέρα	Για ψήσιμο μεγάλων μερίδων κρέατος ή πουλερικών με κόκαλα σε μία θέση σχάρας. Για γκρατινάρισμα και για ρόδισμα.
 Μενού	Για να εισέλθετε στο Μενού: Μαγείρεμα με βοήθεια, Καθαρισμός, Ρυθμίσεις.

7.3 Σημειώσεις σχετικά με: Υγρός Θερμός Αέρας

Αυτή η λειτουργία χρησιμοποιούνται για συμμόρφωση με την τάξη ενεργειακής απόδοσης και τις απαιτήσεις για τον οικολογικό σχεδιασμό σύμφωνα με τα πρότυπα της ΕΕ 65/2014 και ΕΕ 66/2014. Δοκιμές σύμφωνα με το EN 60350-1.

Η πόρτα του φούρνου θα πρέπει να είναι κλειστή κατά τη διάρκεια του μαγειρέματος, έτσι ώστε η λειτουργία να μη διακόπτεται και ο φούρνος να λειτουργεί με την υψηλότερη δυνατή ενεργειακή απόδοση.





Όταν χρησιμοποιείτε αυτήν τη λειτουργία, ο λαμπτήρας απενεργοποιείται αυτόματα μετά από 30 δευτερόλεπτα.

Για τις οδηγίες μαγειρέματος ανατρέξτε στο κεφάλαιο «Υποδείξεις και συμβουλές» Υγρός Θερμός Αέρας . Για γενικές συστάσεις εξοικονόμησης ενέργειας, ανατρέξτε στο κεφάλαιο «Ενεργειακή Απόδοση», Εξοικονόμηση Ενέργειας.



7.4 Τρόπος ρύθμισης: Μαγείρεμα με βοήθεια

Για κάθε φαγητό σε αυτό το υπομενού παρέχεται προτεινόμενο πρόγραμμα και θερμοκρασία. Μπορείτε να ρυθμίσετε τον χρόνο και τη θερμοκρασία κατά τη διάρκεια του μαγειρέματος.



Για κάποια από τα φαγητά μπορείτε επίσης να μαγειρέψετε με:	Ο βαθμός στον οποίο μαγειρεύεται το φαγητό:
<ul style="list-style-type: none"> Αισθ. Φαγητού 	<ul style="list-style-type: none"> Λίγο ψημένο Μεσαία Ψημένο Καλοψημένο

Μαγείρεμα με βοήθεια - χρησιμοποιήστε το για να προετοιμάσετε γρήγορα ένα πιάτο με τις προεπιλεγμένες ρυθμίσεις:			
Βήμα 1	Βήμα 2	Βήμα 3	Βήμα 4
			
Εισέλθετε στο μενού.	Επιλέξτε Μαγείρεμα με βοήθεια. Πατήστε το OK.	Επιλέξτε το σκεύος. Πιέστε το κουμπι OK.	Τοποθετήστε το σκεύος στον φούρνο. Επιβεβαιώστε τη ρύθμιση.









7.5 Μαγείρεμα με βοήθεια με συνταγές





Λεζάντα	
	Αισθ. Φαγητού διαθέσιμο. Τοποθετήστε το Αισθ. Φαγητού στο πιο χοντρό μέρος του σκεύους. Ο φούρνος απενεργοποιείται στη θερμοκρασία Αισθ. Φαγητού που έχετε ρυθμίσει.
	Η ποσότητα νερού για τη λειτουργία ατμού.

















ΚΑΘΗΜΕΡΙΝΉ ΧΡΉΣΗ

















Λεζάντα	
	Προθερμάνετε τον φούρνο πριν ξεκινήσετε το μαγείρεμα.
	Επίπεδο σχάρας.

Όταν τελειώσει το πρόγραμμα, ελέγξτε αν το φαγητό είναι έτοιμο.























	Σκεύος	Βάρος	Επίπεδο σχάρας / Αξεσουάρ	Διάρκεια
Βοδινό 				
P1	Ψητό βοδινό, λίγο ψημένο	1 - 1,5 kg, φέτες πάχους 4 - 5 cm	  2, ταψί ψησίματος Τηγανίστε το κρέας για μερικά λεπτά σε ένα ζεστό τηγάνι. Τοποθετήστε στον φούρνο.	~ 40 λεπ.
P2	Ψητό βοδινό, μέτρια ψημένο			~ 50 λεπ.
P3	Ψητό βοδινό, καλοψημένο			~ 60 λεπ.
P4	Μπριζόλα, μέτρια ψημένη	180 - 220 g το τεμάχιο, φέτες πάχους 3 cm	   3, σκεύος ψησίματος στη μεταλλική σχάρα Τηγανίστε το κρέας για μερικά λεπτά σε ένα ζεστό τηγάνι. Τοποθετήστε στον φούρνο.	~ 15 λεπ.
P5	Ψητό βοδινό / σιγοψημένο (σπαλομπριζόλα, στρογγυλή, κόντρα μπριζόλα)	1,5 - 2 kg	  2, σκεύος ψησίματος στη μεταλλική σχάρα Τηγανίστε το κρέας για μερικά λεπτά σε ένα ζεστό τηγάνι. Προσθέστε υγρά. Τοποθετήστε στον φούρνο.	~ 120 λεπ.



















	Σκεύος	Βάρος	Επίπεδο σχάρας / Αξισουάρ	Διάρκεια
P6	Ψητό βοδινό, λίγο ψημένο (χαμηλή θερμοκρασία)	1 - 1,5 kg, φέτες πάχους 4 - 5 cm	 2, ταψί ψησίματος Χρησιμοποιήστε τα αγαπημένα σας μπαχαρικά ή απλώς αλάτι και φρεσκοτριμμένο πιπέρι. Τηγανίστε το κρέας για μερικά λεπτά σε ένα ζεστό τηγάνι. Τοποθετήστε στον φούρνο.	~ 75 λεπ.
P7	Ψητό βοδινό, μέτρια ψημένο (χαμηλή θερμοκρασία)			~ 85 λεπ.
P8	Ψητό βοδινό, καλοψημένο (χαμηλή θερμοκρασία)			~ 130 λεπ.
P9	Φιλέτο, λίγο ψημένο (χαμηλή θερμοκρασία)	0,5 - 1,5 kg, φέτες πάχους 5 - 6 cm	 2, ταψί ψησίματος Χρησιμοποιήστε τα αγαπημένα σας μπαχαρικά ή απλώς αλάτι και φρεσκοτριμμένο πιπέρι. Τηγανίστε το κρέας για μερικά λεπτά σε ένα ζεστό τηγάνι. Τοποθετήστε στον φούρνο.	~ 75 λεπ.
P10	Φιλέτο, μέτρια ψημένο (χαμηλή θερμοκρασία)			~ 90 λεπ.
P11	Φιλέτο, καλοψημένο (χαμηλή θερμοκρασία)			~ 120 λεπ.
Μοσχάρι 				
P12	Ψητό μοσχάρι (π.χ. ωμοπλάτη)	0,8 - 1,5 kg, κομμάτια πάχους 4 cm	 2, σκεύος ψησίματος στη μεταλλική σχάρα Χρησιμοποιήστε τα αγαπημένα σας μπαχαρικά. Προσθέστε υγρά. Ψητό σκεπαστό.	~ 80 λεπ.
Χοιρινό 				

	Σκεύος	Βάρος	Επίπεδο σχάρας / Αξεσουάρ	Διάρκεια
P13	Ψητός χοιρινός λαιμός ή ωμοπλάτη	1,5 - 2 kg	  2, σκεύος ψησίματος πάνω στη μεταλλική σχάρα Γυρίστε το κρέας μόλις περάσει ο μισός χρόνος μαγειρέματος.	~ 120 λεπ.
P14	Χοιρινό πουλντ LTC	1,5 - 2 kg	  2, ταψί ψησίματος Χρησιμοποιήστε τα αγαπημένα σας μπαχαρικά. Γυρίστε το κρέας μόλις περάσει ο μισός χρόνος μαγειρέματος για να έχετε ένα ομοιόμορφο ρόδισμα.	~ 215 λεπ.
P15	Μπριζόλα, φρέσκια	1 - 1,5 kg, φέτες πάχους 5 - 6 cm	  2, σκεύος ψησίματος πάνω στη μεταλλική σχάρα Χρησιμοποιήστε τα αγαπημένα σας μπαχαρικά.	~ 55 λεπ.
P16	Παϊδάκια	2 - 3 kg, χρησιμοποιήστε ωμό, λεπτά παϊδάκια πάχους 2 - 3 cm	 3, βαθύ ταψί Προσθέστε υγρά για να καλύψετε τον πάτο ενός σκεύους. Γυρίστε το κρέας μόλις περάσει ο μισός χρόνος μαγειρέματος.	90 λεπ.
Αρνί 				
P17	Μπούτι αρνιού με κόκαλα	1,5 - 2 kg, φέτες πάχους 7 - 9 cm	  2, σκεύος ψησίματος πάνω στη μεταλλική σχάρα Προσθέστε υγρά. Γυρίστε το κρέας μόλις περάσει ο μισός χρόνος μαγειρέματος.	~ 130 λεπ.
Πουλερικά 				
P18	Ολόκληρο κοτόπουλο	1 - 1,5 kg, φρέσκο	  2,  200 ml, γάστρα πάνω στο ταψί ψησίματος Χρησιμοποιήστε τα αγαπημένα σας μπαχαρικά. Γυρίστε το κοτόπουλο μόλις περάσει ο μισός χρόνος μαγειρέματος για να έχετε ένα ομοιόμορφο ρόδισμα.	~ 60 λεπ.
P19	Μισό κοτόπουλο	0,5 - 0,8 kg	  3, ταψί ψησίματος Χρησιμοποιήστε τα αγαπημένα σας μπαχαρικά.	~ 40 λεπ.

	Σκεύος	Βάρος	Επίπεδο σχάρας / Αξεσουάρ	Διάρκεια
P20	Στήθος κοτόπουλου	180 - 200 g το τεμάχιο	  2, γάστρα πάνω στη μεταλλική σχάρα Χρησιμοποιήστε τα αγαπημένα σας μπαχαρικά. Τηγανίστε το κρέας για μερικά λεπτά σε ένα ζεστό τηγάνι.	~ 25 λεπ.
P21	Κοτόπουλο μπουτία, φρέσκα	-	  3, ταψί ψησίματος Αν μαρινάρετε πρώτα τα μπουτία, ρυθμίστε τη χαμηλότερη θερμοκρασία και μαγειρέψτε τα περισσότερη ώρα.	~ 30 λεπ.
P22	Πάπια, ολόκληρη	2 - 3 kg	  2, σκεύος ψησίματος στη μεταλλική σχάρα Χρησιμοποιήστε τα αγαπημένα σας μπαχαρικά. Τοποθετήστε το κρέας στο σκεύος ψησίματος. Γυρίστε την πάπια μόλις περάσει ο μισός χρόνος μαγειρέματος.	~ 100 λεπ.
P23	Χήνα, ολόκληρη	4 - 5 kg	  2, βαθύ ταψί Χρησιμοποιήστε τα αγαπημένα σας μπαχαρικά. Τοποθετήστε το κρέας σε βαθύ ταψί ψησίματος. Γυρίστε τη χήνα μόλις περάσει ο μισός χρόνος μαγειρέματος.	~ 110 λεπ.
Άλλα 				
P24	Ρολό κιμάς	1 kg	  2, μεταλλική σχάρα Χρησιμοποιήστε τα αγαπημένα σας μπαχαρικά.	~ 60 λεπ.
 Ψάρι				
P25	Ψάρι ολόκληρο, στο γκριλ	0,5 - 1 kg ανά ψάρι	  2, ταψί ψησίματος Γεμίστε το ψάρι με βούτυρο και χρησιμοποιήστε τα αγαπημένα σας μπαχαρικά και μυρωδικά.	~ 30 λεπ.
P26	Ψάρι φιλέτο	-	  3, γάστρα πάνω στη μεταλλική σχάρα Χρησιμοποιήστε τα αγαπημένα σας μπαχαρικά.	20 λεπ.

ΚΑΘΗΜΕΡΙΝΉ ΧΡΉΣΗ



	Σκεύος	Βάρος	Επίπεδο σάκχαρας / Αξισουάρ	Διάρκεια
Ψήσιμο γλυκών / επιδόρπια   				
P27	Cheesecake	-	 2,  ανοιγόμενη φόρμα 28 cm πάνω στη μεταλλική σχάρα	90 λεπ.
P28	Μηλόπιτα	-	 2,  100 - 150 ml, ταψί ψησίματος	60 λεπ.
P29	Τάρτα μήλου	-	 2, φόρμα για πίτες πάνω στη μεταλλική σχάρα	40 λεπ.
P30	Μηλόπιτα	-	 2,  100 - 150 ml,  φόρμα για πίτες 22 cm πάνω στη μεταλλική σχάρα	60 λεπ.
P31	Κέικ Brownies	2 kg	 3, βαθύ ταψί	30 λεπ.
P32	Κέικ muffins σοκολάτας	-	 2,  100 - 150 ml, ταψί για muffin πάνω στη μεταλλική σχάρα	30 λεπ.
P33	Κέικ	-	 2, ταψί φρατζόλας πάνω στη μεταλλική σχάρα	50 λεπ.
Λαχανικά / Συνοδευτικά πιάτα   				
P34	Ψητές πατάτες	1 kg	 2, ταψί ψησίματος Τοποθετήστε ολόκληρες τις πατάτες με τη φλούδα πάνω στο ταψί ψησίματος.	50 λεπ.
P35	Φέτες	1 kg	 3, ταψί ψησίματος καλυμμένο με χαρτί ψησίματος Χρησιμοποιήστε τα αγαπημένα σας μπαχαρικά. Κόψτε τις πατάτες σε κομμάτια.	35 λεπ.
P36	Ψητά ανάμικτα λαχανικά	1 - 1,5 kg	 3, ταψί ψησίματος καλυμμένο με χαρτί ψησίματος Χρησιμοποιήστε τα αγαπημένα σας μπαχαρικά. Κόψτε τα λαχανικά σε κομμάτια.	30 λεπ.
P37	Κροκέτες, κατεψυγμένες	0,5 kg	 3, ταψί ψησίματος	25 λεπ.

	Σκεύος	Βάρος	Επίπεδο σχάρας / Αξεσουάρ	Διάρκεια
P38	Πατάτες, κατεψυγμένες	0,75 kg	 3, ταψί ψησίματος	25 λεπ.
Γκρατινάρισμα, ψωμί και πίτσα   				
P39	Λαζάνια / Νουντλ στη γάστρα	1 - 1,5 kg	 2, γάστρα πάνω στη μεταλλική σχάρα	45 λεπ.
P40	Πατάτες Ογκρατέν	1 - 1,5 kg	 1, γάστρα πάνω στη μεταλλική σχάρα	50 λεπ.
P41	Φρέσκια πίτσα, λεπτή ζύμη	-	  2,  100 ml; ταψί ψησίματος καλυμμένο με χαρτί ψησίματος	15 λεπ.
P42	Πίτσα φρέσκια, χοντρή ζύμη	-	  2,  100 ml, ταψί ψησίματος καλυμμένο με χαρτί ψησίματος	25 λεπ.
P43	Κις	-	 2, φόρμα ψησίματος πάνω στη μεταλλική σχάρα	45 λεπ.
P44	Μπαγκέτα / Ciabatta / Λευκό ψωμί	0,8 kg	  3,  150 ml, ταψί ψησίματος καλυμμένο με χαρτί ψησίματος Χρειάζεται περισσότερος χρόνος για το λευκό ψωμί.	30 λεπ.
P45	Πολύσπορο / σίκαλης / μαύρο ψωμί πολύσπορο σε ταψί φρατζόλας	1 kg	  2,  150 ml, ταψί ψησίματος καλυμμένο με χαρτί ψησίματος / μεταλλική σχάρα	45 λεπ.



8. ΛΕΙΤΟΥΡΓΙΕΣ ΡΟΛΟΓΙΟΥ



8.1 Λειτουργίες ρολογιού







Λειτουργία ρολογιού	Εφαρμογή
	Χρονομετρητής. Όταν ο χρονοδιακόπτης σταματήσει, ακούγεται ένα ηχητικό σήμα.

Λειτουργία ρολογιού	Εφαρμογή
	Χρόνος μαγειρέματος. Όταν ο χρονοδιακόπτης σταματήσει, ακούγεται ένα ηχητικό σήμα και το πρόγραμμα ζεστάματος σταματά.
	Καθυστερήση Έναρξης. Για αναβολή της έναρξης ή / και του τέλους του μαγειρέματος.
	Χρονοδιακόπτης λειτουργίας. Η μέγιστη διάρκεια είναι 23 ώ 59 λεπ. Η λειτουργία αυτή δεν έχει καμία επίδραση στη λειτουργία του φούρνου. Για να ενεργοποιήσετε και να απενεργοποιήσετε το Χρονοδιακόπτης λειτουργίας επιλέξτε: Μενού, Ρυθμίσεις.

8.2 Τρόπος ρύθμισης: Λειτουργίες ρολογιού

Τρόπος ρύθμισης: Ώρα		
Βήμα 1	Βήμα 2	Βήμα 3
		
Για να αλλάξετε την ώρα, εισέλθετε στο μενού και επιλέξτε Ρυθμίσεις, Ώρα.	Ρυθμίστε το ρολόι.	Πατήστε: OK.

Τρόπος ρύθμισης: Χρονομετρητής			
Βήμα 1		Βήμα 2	Βήμα 3
	Στην οθόνη εμφανίζεται η ένδειξη: 0:00 		
Πιέστε: 		Ρυθμίστε τον Χρονομετρητή	Πατήστε: OK.
 Ο χρονοδιακόπτης ξεκινά αμέσως την αντίστροφη μέτρηση.			

Τρόπος ρύθμισης: Χρόνος μαγειρέματος				
Βήμα 1	Βήμα 2		Βήμα 3	Βήμα 4
			Στην οθόνη εμφανίζεται η ένδειξη: 0:00  STOP	
Επιλέξτε πρόγραμμα και ρυθμίστε τη θερμοκρασία.	Πιέστε επανειλημμένα. 		Ρυθμίστε τον χρόνο μαγειρέματος.	Πατήστε: OK.
 Ο χρονοδιακόπτης ξεκινά αμέσως την αντίστροφη μέτρηση.				

Τρόπος ρύθμισης: Καυστήρηση Έναρξης							
Βήμα 1	Βήμα 2		Βήμα 3	Βήμα 4		Βήμα 5	Βήμα 6
			Η οθόνη εμφανίζει: την ώρα  ΕΝΑΡΞΗ				Στην οθόνη εμφανίζεται η ένδειξη: --:--  ΔΙΑΚΟΠΗ
Επιλέξτε το πρόγραμμα ζεστάματος.	Πιέστε επανειλημμένα. 		Ρυθμίστε την ώρα έναρξης.	Πατήστε: OK.		Ρυθμίστε την ώρα τέλους.	Πατήστε: OK.
 Ο χρονοδιακόπτης ξεκινά την αντίστροφη μέτρηση σε μια καθορισμένη ώρα έναρξης.							

9. ΤΡΟΠΟΣ ΧΡΉΣΗΣ: ΑΞΕΣΟΥΑΡ

9.1 Εισαγωγή αξεσουάρ

Μια μικρή εγκοπή στο πάνω μέρος αυξάνει την ασφάλεια. Οι εγκοπές λειτουργούν και ως ασφάλειες ανατροπής. Το υπερυψωμένο πλαίσιο γύρω από τη σχάρα αποτρέπει την ολίσθηση των μαγειρικών σκευών από αυτήν.

Μεταλλική σχάρα:

Σπρώξτε τη σχάρα ανάμεσα στις ράβδους οδήγησης του στηρίγματος της σχάρας και βεβαιωθείτε ότι τα πόδια είναι στραμμένα προς τα κάτω.

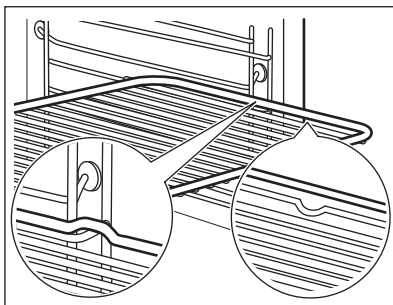

Ταψί ψησίματος /Βαθύ ταψί:

Σπρώξτε το ταψί ανάμεσα στις ράβδους οδήγησης του στηρίγματος σχαρών.

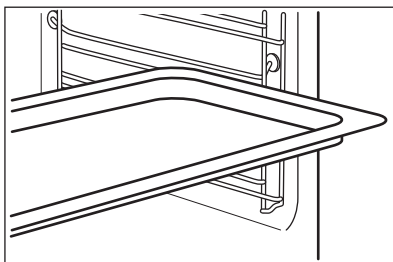

Μεταλλική σχάρα, Ταψί ψησίματος /Βαθύ ταψί:

Σπρώξτε το ταψί ανάμεσα στις ράβδους οδήγησης του στηρίγματος σχαρών και τη μεταλλική σχάρα στις επάνω ράβδους οδήγησης.

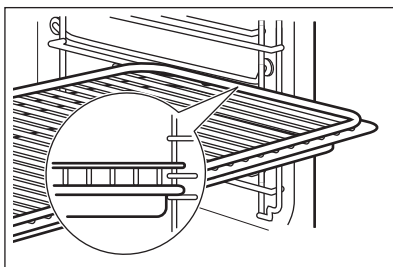

9.2 Αισθ. Φαγητού

Αισθ. Φαγητού- μετράει τη θερμοκρασία στο εσωτερικό του φαγητού.

Υπάρχουν δύο θερμοκρασίες που πρέπει να ρυθμιστούν:



Η θερμοκρασία του φούρνου.





Η θερμοκρασία του πυρήνα του φαγητού.

Για καλύτερα αποτελέσματα μαγειρέματος:

Τα υλικά θα πρέπει να βρισκονται σε θερμοκρασία δωματίου.	Μην τον χρησιμοποιείτε με υγρά φαγητά.	Κατά τη διάρκεια του μαγειρέματος πρέπει να παραμένει μέσα στο φαγητό.
---	--	--

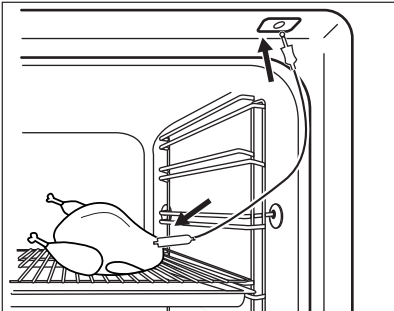
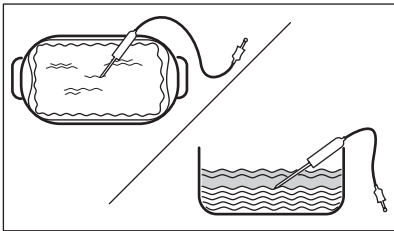
Τρόπος χρήσης: Αισθ. Φαγητού

Βήμα 1	Ενεργοποιήστε τον φούρνο.
Βήμα 2	Ρυθμίστε ένα πρόγραμμα και, αν χρειάζεται, τη θερμοκρασία φούρνου.
Βήμα 3	Εισαγάγετε: Αισθ. Φαγητού.
Κρέας, πουλερικά και ψάρι	Γάστρα
Εισαγάγετε το άκρο του Αισθ. Φαγητού στο κέντρο του κρέατος ή του ψαριού, στο πιο παχύ μέρος, αν είναι δυνατόν. Βεβαιωθείτε ότι τουλάχιστον τα 3/4 του Αισθ. Φαγητού είναι εντός του φαγητού.	Εισαγάγετε το άκρο του Αισθ. Φαγητού ακριβώς στο κέντρο της γάστρας. Ο Αισθ. Φαγητού θα πρέπει να είναι σταθεροποιημένος σε μία θέση κατά τη διάρκεια του μαγειρέματος. Για να το πετύχετε, χρησιμοποιήστε ένα στέρεο υλικό. Χρησιμοποιήστε το χείλος του σκεύους ψησίματος για να στηρίξετε τη χειρολαβή σιλικόνης του Αισθ. Φαγητού. Η άκρη του Αισθ. Φαγητού δεν θα πρέπει να έρχεται σε επαφή με τον πάτο ενός σκεύους ψησίματος.
	
Βήμα 4	Τοποθετήστε το βύσμα του Αισθ. Φαγητού στην υποδοχή που βρίσκεται στο μπροστινό μέρος του φούρνου. Στην οθόνη εμφανίζεται η τρέχουσα θερμοκρασία του: Αισθ. Φαγητού.
Βήμα 5	 - πιέστε για να ορίσετε τη θερμοκρασία πυρήνα του αισθητήρα.

ΠΡΟΣΘΕΤΕΣ ΛΕΙΤΟΥΡΓΙΕΣ

Βήμα 6	OK- πιέστε για επιβεβαίωση. Όταν το φαγητό φτάσει στη θερμοκρασία που έχετε ρυθμίσει, ακούγεται το σήμα. Μπορείτε να επιλέξετε να διακόψετε ή να συνεχίσετε το μαγείρεμα ώστε να βεβαιωθείτε ότι το φαγητό έχει μαγειρευτεί καλά.
Βήμα 7	Αφαιρέστε το βύσμα του Αισθ. Φαγητού από την υποδοχή και βγάλτε το σκεύος από τον φούρνο. <div style="border: 1px solid black; padding: 5px;"> ΠΡΟΕΙΔΟΠΟΙΗΣΗ! Υπάρχει κίνδυνος εγκαυμάτων καθώς ο Αισθ. Φαγητού θερμαίνεται. Να είστε προσεκτικοί όταν τον αποσυνδέετε και τον αφαιρείτε από το φαγητό.</div>

10. ΠΡΟΣΘΕΤΕΣ ΛΕΙΤΟΥΡΓΙΕΣ

10.1 Κλειδωμα

Αυτή η λειτουργία αποτρέπει την ακούσια αλλαγή της λειτουργίας φούρνου.

Ενεργοποιήστε όταν ο φούρνος βρίσκεται σε λειτουργία - το ρυθμισμένο πρόγραμμα συνεχίζει, ο πίνακας ελέγχου είναι κλειδωμένος.

Ενεργοποιήστε όταν ο φούρνος είναι απενεργοποιημένος - ο φούρνος δεν μπορεί να ενεργοποιηθεί, ο πίνακας ελέγχου είναι κλειδωμένος.



OK



OK - πιέστε παρατεταμένα για να ενεργοποιήσετε τη λειτουργία.
Ακούγεται ένα ηχητικό σήμα.



OK - πιέστε παρατεταμένα για να απενεργοποιηθεί.

 3 x  - αναβοσβήνει όταν το κλειδωμα είναι ενεργοποιημένο.

10.2 Αυτόματη απενεργοποίηση

Για λόγους ασφαλείας, ο φούρνος απενεργοποιείται μετά από λίγη ώρα αν ένα πρόγραμμα ζεστάματος λειτουργεί και δεν αλλάξετε τις ρυθμίσεις.

 (°C)	 (ώ)
30 - 115	12.5
120 - 195	8.5
200 - 245	5.5

 (°C)	 (ώ)
250 - μέγιστο	3

Η Αυτόματη απενεργοποίηση δεν λειτουργεί με τις λειτουργίες: Φωτισμός Φούρνου, Αισθ. Φαγητού, Καθυστέρηση Έναρξης.





10.3 Ανεμιστήρας

Όταν λειτουργεί ο φούρνος, ο ανεμιστήρας ψύξης ενεργοποιείται αυτόματα για να διατηρούνται ψυχρές οι επιφάνειες του φούρνου. Εάν απενεργοποιήσετε τον φούρνο, ο ανεμιστήρας μπορεί να συνεχίσει να λειτουργεί μέχρι να κρυώσει ο φούρνος.





11. ΥΠΟΔΕΪΞΕΙΣ ΚΑΙ ΣΥΜΒΟΥΛΕΣ





11.1 Υγρός Θερμός Αέρας

Για καλύτερα αποτελέσματα, ακολουθήστε τις προτάσεις που αναγράφονται στον παρακάτω πίνακα.

		 (°C)		 (min)
Γλυκά ψωμάκια, 16 κομμάτια	ταψί ψησίματος ή ταψί για τα λίπη	180	2	20 - 30
Ψωμάκια, 9 κομμάτια	ταψί ψησίματος ή ταψί για τα λίπη	180	2	30 - 40
Πίτσα, κατεψυγμένη, 0,35 kg	μεταλλική σχάρα	220	2	10 - 15
Κέικ Κορμός	ταψί ψησίματος ή ταψί για τα λίπη	170	2	25 - 35
Κέικ brownie	ταψί ψησίματος ή ταψί για τα λίπη	175	3	25 - 30
Σουφλέ, 6 κομμάτια	μικρές κεραμικές φόρμες σε μεταλλική σχάρα	200	3	25 - 30
Βάση τάρτας από αφράτη ζύμη	βαθύ ταψί/φόρμα βάσης τάρτας σε μεταλλική σχάρα	180	2	15 - 25

ΥΠΟΔΕΪΞΕΙΣ ΚΑΙ ΣΥΜΒΟΥΛΕΣ

		 (°C)		 (min)
Κέικ «σάντουιτς»	σκεύος ψησίματος σε μεταλλική σχάρα	170	2	40 - 50
Ψάρι ποσέ, 0,3 kg	ταψί ψησίματος ή ταψί για τα λίπη	180	3	20 - 25
Ψάρι ολόκληρο, 0,2 kg	ταψί ψησίματος ή ταψί για τα λίπη	180	3	25 - 35
Ψάρι φιλέτο, 0,3 kg	ταψί πίτσας σε μεταλλική σχάρα	180	3	25 - 30
Κρέας ποσέ, 0,25 kg	ταψί ψησίματος ή ταψί για τα λίπη	200	3	35 - 45
Σουβλάκια, 0,5 kg	ταψί ψησίματος ή ταψί για τα λίπη	200	3	25 - 30
Μπισκότα, 16 κομμάτια	ταψί ψησίματος ή ταψί για τα λίπη	180	2	20 - 30
Μακαρόν, 24 κομμάτια	ταψί ψησίματος ή ταψί για τα λίπη	180	2	25 - 35
Κέικ Muffins, 12 κομμάτια	ταψί ψησίματος ή ταψί για τα λίπη	170	2	30 - 40
Αλμυρά αρτοσκευάσματα, 20 κομμάτια	ταψί ψησίματος ή ταψί για τα λίπη	180	2	25 - 30
Μπισκότα βουτύρου, 20 κομμάτια	ταψί ψησίματος ή ταψί για τα λίπη	150	2	25 - 35
Ταρτάκια, 8 κομμάτια	ταψί ψησίματος ή ταψί για τα λίπη	170	2	20 - 30
Λαχανικά, ποσέ, 0,4 kg	ταψί ψησίματος ή ταψί για τα λίπη	180	3	35 - 45
Χορτοφαγική ομελέτα	ταψί πίτσας σε μεταλλική σχάρα	200	3	25 - 30

		 (°C)		 (min)
Μεσογεικά λαχανικά, 0,7 kg	ταψί ψησίματος ή ταψί για τα λίπη	180	4	25 - 30

11.2 Υγρός Θερμός Αέρας - προτεινόμενα αξεσουάρ







Χρησιμοποιείτε σκούρα και μη ανακλαστικά βαθιά ταψιά/φόρμες και δοχεία. Έχουν καλύτερη απορρόφηση θερμότητας από τα ανοιχτόχρωμα και ανακλαστικά σκεύη.

 Ταψί πίτσας	 Πυρίμαχο ταψί	 Κεραμικά φορμάκια	 Βαθύ ταψί/φόρμα βάσης τάρτας
Σκούρο, μη ανακλαστικό Διαμέτρου 28 cm	Σκούρο, μη ανακλαστικό Διαμέτρου 26 cm	Κεραμικό Διαμέτρου 8 cm, ύψους 5 cm	Σκούρο, μη ανακλαστικό Διαμέτρου 28 cm







11.3 Πίνακες μαγειρέματος για ινστιτούτα δοκιμών







Πληροφορίες για ινστιτούτα δοκιμών

Δοκιμές σύμφωνα με το IEC 60350-1.

				 (°C)	 (λεπ.)	
Μικρά κέικ, 20 τεμάχια/ταψί	Πάνω/Κάτω Θέρμανση	Ταψί ψησίματος	3	170	20 - 30	-
Μικρά κέικ, 20 τεμάχια/ταψί	Θερμός Αέρας	Ταψί ψησίματος	3	150 - 160	20 - 35	-

ΥΠΟΔΕΪΞΕΙΣ ΚΑΙ ΣΥΜΒΟΥΛΕΣ

				 (°C)	 (λεπ.)	
Μικρά κέικ, 20 τεμάχια/ταψί	Θερμός Αέρας	Ταψί ψησίματος	2 και 4	150 - 160	20 - 35	-
Μηλόπιτα, 2 φόρμες Ø20 cm	Πάνω/Κάτω Θέρμανση	Μεταλλική σχάρα	2	180	70 - 90	-
Μηλόπιτα, 2 φόρμες Ø20 cm	Θερμός Αέρας	Μεταλλική σχάρα	2	160	70 - 90	-
Αφράτο κέικ, φόρμα για κέικ Ø26 cm	Πάνω/Κάτω Θέρμανση	Μεταλλική σχάρα	2	170	40 - 50	Προθερμάνετε τον φούρνο για 10 λεπτά.
Αφράτο κέικ, φόρμα για κέικ Ø26 cm	Θερμός Αέρας	Μεταλλική σχάρα	2	160	40 - 50	Προθερμάνετε τον φούρνο για 10 λεπτά.
Αφράτο κέικ, φόρμα για κέικ Ø26 cm	Θερμός Αέρας	Μεταλλική σχάρα	2 και 4	160	40 - 60	Προθερμάνετε τον φούρνο για 10 λεπτά.
Μπισκ. Ζύμ. Κουρού	Θερμός Αέρας	Ταψί ψησίματος	3	140 - 150	20 - 40	-
Μπισκ. Ζύμ. Κουρού	Θερμός Αέρας	Ταψί ψησίματος	2 και 4	140 - 150	25 - 45	-
Μπισκ. Ζύμ. Κουρού	Πάνω/Κάτω Θέρμανση	Ταψί ψησίματος	3	140 - 150	25 - 45	-

				 (°C)	 (λεπ.)	
Τοστ, 4 - 6 τεμάχια	Γκριλ	Μεταλλική σχάρα	4	μέγ.	2 - 3 λεπτά η πρώτη πλευρά, 2 - 3 λεπτά η δεύτερη πλευρά	Προθερμάνετε τον φούρνο για 3 λεπτά.
Μοσχάρισιο μπιφτέκι, 6 τεμάχια, 0,6 kg	Γκριλ	Μεταλλική σχάρα και ταψί για τα λίππη	4	μέγ.	20 - 30	Τοποθετήστε τη μεταλλική σχάρα στο τέταρτο επίπεδο και το ταψί για τα λίππη στο τρίτο επίπεδο του φούρνου. Γυρίστε το φαγητό μόλις περάσει ο μισός χρόνος μαγειρέματος. Προθερμάνετε τον φούρνο για 3 λεπτά.

12. ΦΡΟΝΤΙΔΑ ΚΑΙ ΚΑΘΑΡΙΣΜΑ



ΠΡΟΕΙΔΟΠΟΙΗΣΗ!

Ανατρέξτε στα κεφάλαια σχετικά με την Ασφάλεια.

12.1 Σημειώσεις για τον καθαρισμό





Προϊόντα Καθαρισμού

Καθαρίστε την πρόσοψη του φούρνου με ένα μαλακό πανί, ζεστό νερό και ένα ήπιο απορρυπαντικό.

Χρησιμοποιήστε ένα διάλυμα καθαρισμού για να καθαρίσετε τις μεταλλικές επιφάνειες.

Καθαρίστε τους λεκέδες με ένα ήπιο απορρυπαντικό. Μη το χρησιμοποιήσετε στις καταλυτικές επιφάνειες.

 <p>Καθημερινή Χρήση</p>	<p>Καθαρίζετε το εσωτερικό του φούρνου μετά από κάθε χρήση. Η συσσώρευση λίπους ή άλλων υπολειμμάτων μπορεί να προκαλέσει πυρκαγιά.</p>
	<p>Μπορεί να σχηματιστούν συμπυκνωμένοι ατμοί στο εσωτερικό ή στα τζάμια της πόρτας του φούρνου. Για να μειώσετε τη συμπύκνωση υδρατμών, αφήστε τον φούρνο να λειτουργήσει για 10 λεπτά πριν από το μαγείρεμα. Μην αποθηκεύετε φαγητό στον φούρνο για περισσότερο από 20 λεπτά. Σκουπίζετε το εσωτερικό του φούρνου με ένα μαλακό πανί μετά από κάθε χρήση.</p>

 <p>Αξεσουάρ</p>	<p>Καθαρίζετε όλα τα αξεσουάρ μετά από κάθε χρήση και αφήνετέ τα να στεγνώσουν. Χρησιμοποιείτε ένα μαλακό πανί, χλιαρό νερό και ένα ήπιο απορρυπαντικό. Μην καθαρίζετε τα αξεσουάρ σε πλυντήριο πιάτων.</p>
	<p>Μην καθαρίζετε τα αντικολλητικά αξεσουάρ χρησιμοποιώντας ισχυρά καθαριστικά ή αιχμηρά αντικείμενα.</p>

12.2 Τρόπος καθαρισμού: Ανάγλυφο τμήμα εσωτερικού του φούρνου

Καθαρίστε το ανάγλυφο τμήμα του εσωτερικού του φούρνου για να αφαιρέσετε κατάλοιπα αλάτων μετά το μαγείρεμα με ατμό.

Βήμα 1	Βήμα 2	Βήμα 3
<p>Ρίξτε: 250 ml λευκό ξύδι στο ανάγλυφο τμήμα του εσωτερικού του φούρνου. Χρησιμοποιήστε ξύδι 6% χωρίς πρόσθετα.</p>	<p>Αφήστε το ξύδι να διαλύσει τα κατάλοιπα αλάτων σε θερμοκρασία περιβάλλοντος για 30 λεπτά.</p>	<p>Καθαρίστε το εσωτερικό του φούρνου με ζεστό νερό και μαλακό πανί.</p>
<p>Για τη λειτουργία: SteamBake καθαρίζετε τον φούρνο κάθε 5 - 10 κύκλους μαγειρέματος.</p>		

12.3 Τρόπος αφαίρεσης: Στηρίγματα σαχαρών

Αφαιρέστε τα στηρίγματα σαχαρών για να καθαρίσετε τον φούρνο.

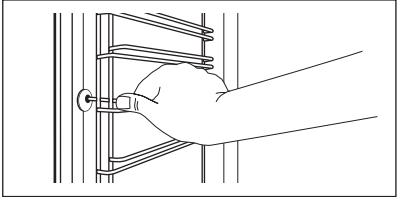

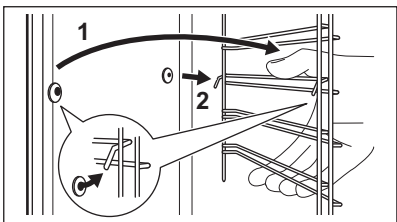
<p>Βήμα 1</p> <p>Σβήστε τον φούρνο και περιμένετε να κρυώσει.</p>	
<p>Βήμα 2</p> <p>Τραβήξτε το μπροστινό τμήμα του στηρίγματος σαχαρών για να το αποσπάσετε από το πλαίσιο τοίχου.</p>	

Βήμα 3	Τραβήξτε το πίσω άκρο του στηρίγματος σχαρών από το πλαϊνό τοίχωμα και αφαιρέστε το.	
Βήμα 4	Τοποθετήστε τα στηρίγματα σχαρών, ακολουθώντας την παραπάνω διαδικασία με την αντίστροφη σειρά. Οι πείροι στερέωσης των τηλεσκοπικών βραχιόνων πρέπει να είναι στραμμένοι προς τα εμπρός.	

12.4 Τρόπος χρήσης: Καταλυτικός καθαρισμός

Υπάρχουν καταλυτικοί πίνακες στο εσωτερικό του φούρνου. Απορροφά τα λίπη κατά τη διάρκεια της κατάλυσης.

Οι κηλίδες ή ο αποχρωματισμός της καταλυτικής επίστρωσης δεν επηρεάζει τον καθαρισμό.

Καθαρίστε τον φούρνο με καταλυτικό καθαρισμό		
Αφαιρέστε όλα τα αξεσουάρ πριν από τον καταλυτικό καθαρισμό.		
Βήμα 1	Βήμα 2	Βήμα 3
Επιλέξτε Μενού  / Καθαρισμός  και πιάστε OK .	Όταν τελειώσει ο καθαρισμός, ακούγεται το σήμα. Ο φούρνος σβήνει.	Όταν κρυώσει ο φούρνος, καθαρίστε το εσωτερικό του φούρνου με ένα υγρό μαλακό πανί.
Διάρκεια: 1 ώ.		

12.5 Τρόπος αφαίρεσης και τοποθέτησης: Πόρτα

Η πόρτα του φούρνου διαθέτει τρία τζάμια. Μπορείτε να αφαιρέσετε την πόρτα του φούρνου και τα εσωτερικά τζάμια για να τα καθαρίσετε. Διαβάστε ολόκληρες τις οδηγίες σχετικά με την «Αφαίρεση και εγκατάσταση της πόρτας», προτού αφαιρέσετε τα τζάμια.

	ΠΡΟΣΟΧΗ! Μη χρησιμοποιείτε τον φούρνο χωρίς τα τζάμια.
--	--

ΦΡΟΝΤΙΔΑ ΚΑΙ ΚΑΘΑΡΙΣΜΑ

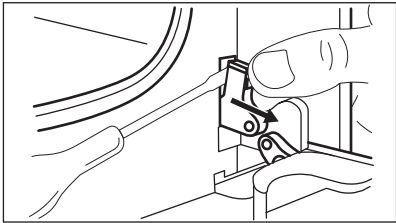
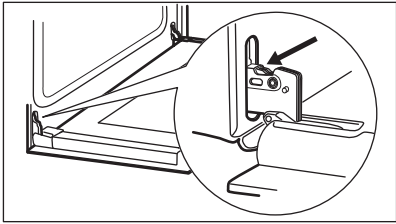
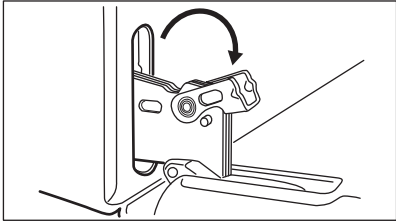
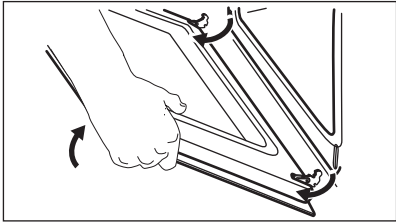
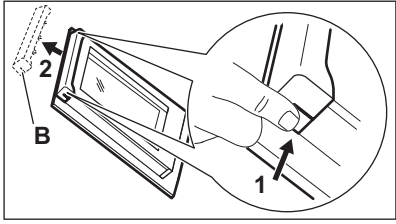
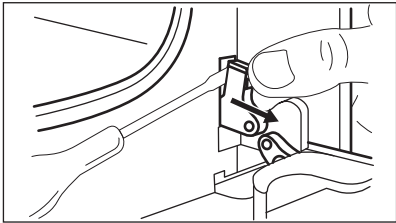
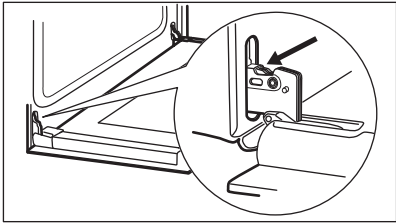
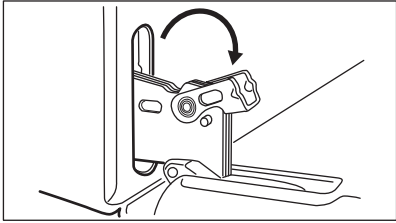
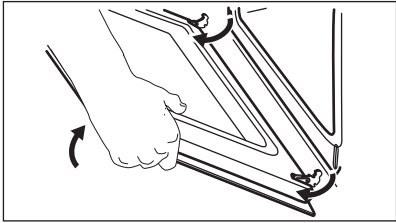
Βήμα 1	Ανοίξτε πλήρως την πόρτα και εντοπίστε τον μεντεσέ στη δεξιά πλευρά της πόρτας.	
Βήμα 2	Χρησιμοποιήστε ένα καταβίδι για να ανασηκώσετε και να στρέψετε πλήρως τον μοχλό του μεντεσέ της δεξιάς πλευράς.	
Βήμα 3	Εντοπίστε τον μεντεσέ στην αριστερή πλευρά της πόρτας.	
Βήμα 4	Ανασηκώστε και στρέψτε πλήρως τον μοχλό του αριστερού μεντεσέ.	
Βήμα 5	Κλείστε την πόρτα του φούρνου μέχρι τη μέση της πρώτης θέσης ανοίγματος. Στη συνέχεια, ανασηκώστε και τραβήξτε την πόρτα προς τα εμπρός και αφαιρέστε την από την έδρα της.	
Βήμα 6	Τοποθετήστε την πόρτα επάνω σε ένα απαλό πανί και σε σταθερή επιφάνεια.	
Βήμα 7	Κρατήστε το πλαίσιο της πόρτας (B) στο πάνω άκρο της πόρτας και από τις δύο πλευρές και σπρώξτε το προς τα μέσα για να απασφαλιστεί το κλιπ.	
Βήμα 8	Τραβήξτε το πλαίσιο της πόρτας προς τα εμπρός για να το αφαιρέσετε.	
Βήμα 9	Κρατήστε τα τζάμια της πόρτας από την επάνω πλευρά τους και τραβήξτε τα προσεκτικά προς τα έξω ένα προς ένα. Αρχίστε από το επάνω τζάμι. Βεβαιωθείτε ότι το τζάμι ολισθαίνει εντελώς εκτός των στηριγμάτων.	

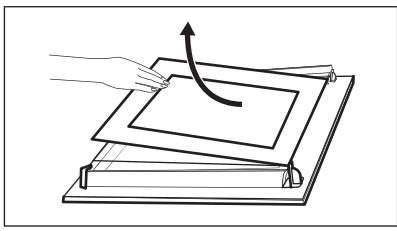
Βήμα 10	Καθαρίστε τα τζάμια με νερό και σαπούνι. Σκουπίστε προσεκτικά τα τζάμια. Μην πλένετε τα τζάμια στο πλυντήριο πιάτων.	
Βήμα 11	Μετά τον καθαρισμό, τοποθετήστε τα τζάμια και την πόρτα του φούρνου.	

Βεβαιωθείτε ότι τα τζάμια φούρνου (Α και Β) έχουν επανατοποθετηθεί με τη σωστή σειρά. Αναζητήστε το σύμβολο/την εκτυπωμένη ζώνη στο πλαίσιο του τζαμιού, κάθε τζάμι είναι διαφορετικό ώστε να είναι ευκολότερη η αποσυναρμολόγηση και συναρμολόγηση. Όταν τοποθετηθούν σωστά, το πλαίσιο της πόρτας κάνει κλικ καθώς ασφαλίζει στη θέση του. Βεβαιωθείτε ότι έχετε εγκαταστήσει το μεσαίο τζάμι στις υποδοχές σωστά.

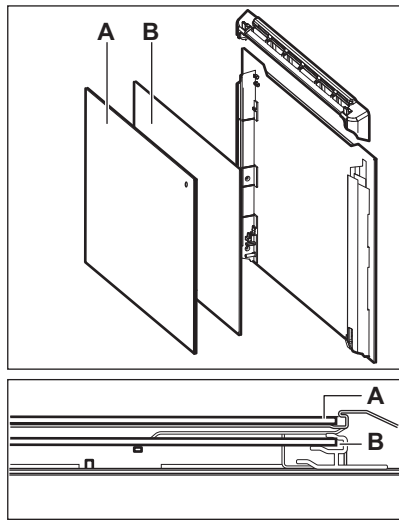

12.6 Τρόπος αντικατάστασης: Λαμπτήρας

 **ΠΡΟΕΙΔΟΠΟΙΗΣΗ!**
 Κίνδυνος ηλεκτροπληξίας.
 Ο λαμπτήρας μπορεί να είναι ζεστός.

Πιάνετε πάντα τον λαμπτήρα αλογόνου με ένα πανί, για να αποτρέψετε το κάψιμο υπολειμμάτων λίπους επάνω στον λαμπτήρα.

Προτού αντικαταστήσετε τον λαμπτήρα:		
Βήμα 1	Βήμα 2	Βήμα 3
Απενεργοποιήστε τον φούρνο. Περιμένετε να κρυώσει ο φούρνος.	Αποσυνδέστε τον φούρνο από το ρεύμα.	Τοποθετήστε ένα πανί στο κάτω μέρος του εσωτερικού του φούρνου.

Πίσω λαμπτήρας

Βήμα 1	Στρέψτε το γυάλινο κάλυμμα για να το αφαιρέσετε.
Βήμα 2	Καθαρίστε το γυάλινο κάλυμμα.
Βήμα 3	Αντικαταστήστε τον λαμπτήρα με κατάλληλο λαμπτήρα ανθεκτικό στη θερμότητα έως 300 °C.
Βήμα 4	Τοποθετήστε το γυάλινο κάλυμμα.

13. ΑΝΤΙΜΕΤΩΠΙΣΗ ΠΡΟΒΛΗΜΑΤΩΝ



ΠΡΟΕΙΔΟΠΟΙΗΣΗ!

Ανατρέξτε στα κεφάλαια σχετικά με την Ασφάλεια.

13.1 Τι να κάνετε αν...

Για περιπτώσεις που δεν περιλαμβάνονται σε αυτόν τον πίνακα, επικοινωνήστε με το Εξουσιοδοτημένο Κέντρο Σέρβις.

Ο φούρνος δεν ενεργοποιείται ή δεν θερμαίνεται	
Πρόβλημα	Ελέγξτε εάν...
Δεν μπορείτε να ενεργοποιήσετε ή να λειτουργήσετε τον φούρνο.	Ο φούρνος είναι σωστά συνδεδεμένος στην ηλεκτρική παροχή.
Ο φούρνος δεν προθερμαίνεται.	Έχει απενεργοποιηθεί η αυτόματη απενεργοποίηση.
Ο φούρνος δεν προθερμαίνεται.	Δεν έχει καεί η ασφάλεια.
Ο φούρνος δεν προθερμαίνεται.	Είναι απενεργοποιημένο το «Κλειδ. ασφ. για παιδ.».

Εξαρτήματα	
Πρόβλημα	Ελέγξτε εάν...
Ο λαμπτήρας είναι σβηστός.	Η λειτουργία Υγρός Θερμός Αέρας - είναι ενεργοποιημένη.
Ο λαμπτήρας δεν λειτουργεί.	Ο λαμπτήρας έχει καεί.

Εξαρτήματα	
Ο Αισθ. Φαγητού δεν λειτουργεί.	Το βύσμα του Αισθ. Φαγητού έχει εισαχθεί πλήρως στην υποδοχή.

Κωδικοί σφάλματος	
Στην οθόνη εμφανίζεται η ένδειξη...	Ελέγξτε εάν...
Err C2	Αφαιρέσατε το βύσμα του Αισθ. Φαγητού από την υποδοχή.
0:00.	Υπήρξε μια διακοπή ρεύματος. Ρυθμίστε την ώρα.
Αν η οθόνη εμφανίζει έναν κωδικό σφάλματος που δεν βρίσκεται σε αυτόν τον πίνακα, απενεργοποιήστε και ενεργοποιήστε την ασφάλεια του σπιτιού για να κάνετε επανεκκίνηση στον φούρνο. Αν ο κωδικός σφάλματος επαναληφθεί, επικοινωνήστε με ένα Εξουσιοδοτημένο Κέντρο Σέρβις.	

Καθαρισμός	
Πρόβλημα	Ελέγξτε εάν...
Το νερό διαρρέει από το ανάγλυφο τμήμα του εσωτερικού του φούρνου.	Υπάρχει πάρα πολύ νερό στο ανάγλυφο τμήμα του εσωτερικού του φούρνου.

13.2 Δεδομένα Σέρβις

Εάν δεν μπορείτε να αντιμετωπίσετε το πρόβλημα μόνοι σας, επικοινωνήστε με τον αντιπρόσωπό μας ή το Εξουσιοδοτημένο Κέντρο Σέρβις.

Τα απαραίτητα στοιχεία για το κέντρο σέρβις βρίσκονται στην πινακίδα τεχνικών χαρακτηριστικών. Η πινακίδα τεχνικών χαρακτηριστικών βρίσκεται στο μπροστινό πλαίσιο στο εσωτερικό του φούρνου. Μην αφαιρείτε την πινακίδα τεχνικών χαρακτηριστικών από το εσωτερικό του φούρνου.

Σας συνιστούμε να σημειώσετε τα σχετικά στοιχεία εδώ:	
Μοντέλο (MOD.)
Κωδικός προϊόντος (PNC)
Αριθμός σειράς (S.N.)

14. ΕΝΕΡΓΕΙΑΚΉ ΑΠΟΔΟΣΗ

14.1 Πληροφορίες Προϊόντος και Φύλλο Πληροφοριών Προϊόντος*

Όνομα προμηθευτή	Electrolux	
Αναγνωριστικό μοντέλου	EOD6C77WV 949499560 EOD6C77WX 949499558 EOD6C77WZ 949499559 LOD6C77WZ 949499561	
Δείκτης Ενεργειακής Απόδοσης	81.2	
Τάξη ενεργειακής απόδοσης	A+	
Κατανάλωση ενέργειας με τυποποιημένο φορτίο, κατά τη συμβατική λειτουργία	0.93 kWh/κύκλο	
Κατανάλωση ενέργειας με τυποποιημένο φορτίο, κατά τη λειτουργία με υποβοήθηση ανεμιστήρα	0.69 kWh/κύκλο	
Πλήθος θαλάμων	1	
Πηγή θερμότητας	Ηλεκτρική ενέργεια	
Όγκος	72 l	
Τύπος φούρνου	Εντοιχιζόμενος Φούρνος	
Μάζα	EOD6C77WV	33.1 kg
	EOD6C77WX	33.1 kg
	EOD6C77WZ	33.2 kg
	LOD6C77WZ	32.4 kg

* Για την Ευρωπαϊκή Ένωση σύμφωνα με τους Κανονισμούς της ΕΕ 65/2014 και 66/2014. Για τη Δημοκρατία της Λευκορωσίας σύμφωνα με το πρότυπο STB 2478-2017, Παράρτημα G και το πρότυπο STB 2477-2017, Παράρτηματα A και B. Για την Ουκρανία σύμφωνα με τον κανονισμό 568/32020.

Η τάξη ενεργειακής απόδοσης δεν ισχύει για τη Ρωσία.

EN 60350-1 - Οικιακές ηλεκτρικές συσκευές μαγειρέματος - Μέρος 1: Μαγειρεία, φούρνοι, φούρνοι ατμού και γκριλ - Μέθοδοι μέτρησης της επίδοσης.

14.2 Εξοικονόμηση ενέργειας



Ο φούρνος διαθέτει δυνατότητες που συμβάλλουν στην εξοικονόμηση ενέργειας κατά τη διάρκεια του καθημερινού μαγειρέματος.

Βεβαιωθείτε ότι η πόρτα του φούρνου είναι κλειστή ενώ ο φούρνος βρίσκεται σε λειτουργία. Μην ανοίγετε την πόρτα του φούρνου συχνά κατά τη διάρκεια του μαγειρέματος. Διατηρείτε καθαρό το λάστιχο της πόρτας και βεβαιωθείτε ότι είναι καλά στερεωμένο στη θέση του.

Χρησιμοποιείτε μεταλλικά μαγειρικά σκεύη για να βελτιώσετε την εξοικονόμηση ενέργειας.

Όταν είναι εφικτό, μην προθερμαίνετε τον φούρνο πριν το μαγείρεμα.

Όταν μαγειρεύετε μερικά φαγητά τη φορά, μην αφήνετε να παρέλθει μεγάλο χρονικό διάστημα μεταξύ του ψησίματός τους.

Μαγείρεμα με αέρα

Όποτε είναι εφικτό, χρησιμοποιήστε τις λειτουργίες μαγειρέματος με αέρα για να εξοικονομήσετε ενέργεια.

Υπολειπόμενη θερμότητα

Ο ανεμιστήρας και ο λαμπτήρας εξακολουθούν να λειτουργούν. Όταν απενεργοποιείτε τον φούρνο, η οθόνη εμφανίζει την υπολειπόμενη θερμότητα. Μπορείτε να χρησιμοποιήσετε τη θερμότητα για να διατηρήσετε ζεστό το φαγητό.

Όταν η διάρκεια μαγειρέματος είναι μεγαλύτερη από 30 λεπτά, μειώστε τη θερμοκρασία του φούρνου στο ελάχιστο 3 - 10 λεπτά προτού ολοκληρωθεί το μαγείρεμα. Η υπολειπόμενη θερμότητα εσωτερικά του φούρνου θα συνεχίσει το μαγείρεμα.

Χρησιμοποιήστε την υπολειπόμενη θερμότητα για να ζεστάνετε άλλα φαγητά.

Διατήρηση της θερμοκρασίας του φαγητού

Επιλέξτε τη χαμηλότερη δυνατή ρύθμιση θερμοκρασίας για να χρησιμοποιήσετε την υπολειπόμενη θερμότητα και να διατηρήσετε ζεστό το φαγητό. Η ένδειξη υπολειπόμενης θερμότητας ή η θερμοκρασία εμφανίζεται στην οθόνη.

Μαγείρεμα με τον λαμπτήρα απενεργοποιημένο

Απενεργοποιήστε τον λαμπτήρα κατά τη διάρκεια του μαγειρέματος. Ανοίγετέ τον μόνο όταν τον χρειάζεστε.

Υγρός Θερμός Αέρας

Λειτουργία που σχεδιάστηκε για να εξοικονομείτε ενέργεια κατά το μαγείρεμα.

Όταν χρησιμοποιείτε αυτήν τη λειτουργία, ο λαμπτήρας απενεργοποιείται αυτόματα μετά από 30 δευτερόλεπτα. Μπορείτε να ανάψετε τον λαμπτήρα ξανά αλλά αυτή η ενέργεια θα μειώσει την προσδοκώμενη εξοικονόμηση ενέργειας.

15. ΔΟΜΉ ΜΕΝΟΥ

15.1 Μενού

	- επιλέξτε για εισαγωγή του Μενού.
--	------------------------------------



Μενού δομή		
Μαγείρεμα με βοήθεια	Καθαρισμός	Ρυθμίσεις

Βήμα 1	Βήμα 2	Βήμα 3	Βήμα 4	Βήμα 5
	 OK	 O1 - O15	 OK	
Επιλέξτε το Μενού, Ρυθμίσεις.	Επιβεβαιώστε τη ρύθμιση.	Επιλέξτε τη ρύθμιση.	Επιβεβαιώστε τη ρύθμιση.	Ρυθμίστε την τιμή και πατήστε OK.

Ρυθμίσεις					
O1	Ωρα	Αλλαγή	O2	Φωτεινότητα Οθόνης	1 - 5
O3	Ήχοι Πλήκτρων	1 - Ηχητικό σήμα 2 - Κλικ 3 - Απενεργοποίηση ήχου	O4	Ένταση Βομβητή	1 - 4
O5	Αισθ. Φαγητού Ενέργεια	1 - Συναγερμός και διακοπή 2 - Συναγερμός	O6	Χρονοδιακόπτης λειτουργίας	Ενεργοποίηση / απενεργοποίηση
O7	Φωτισμός Φούρνου	Ενεργοποίηση / απενεργοποίηση	O8	Ταχεία προθέρμανση	Ενεργοποίηση / απενεργοποίηση
O9	Υπενθύμιση Καθαρισμού	Ενεργοποίηση / απενεργοποίηση	O10	Wi-Fi	Ενεργοποίηση / απενεργοποίηση
O11	Λειτουργία με τηλεχειρισμό	Ενεργοποίηση / απενεργοποίηση	O12	Απόρριψη δικτύου	Ναι / Όχι
O13	Λειτουργία Demo	Κωδικός ενεργοποίησης: 2468	O14	Έκδοση λογισμικού	Έλεγχος

Ρυθμίσεις					
Ο15	Επαναφορά όλων των ρυθμίσεων	Ναι / Όχι			

16. ΠΕΡΙΒΑΛΛΟΝΤΙΚΑ ΘΕΜΑΤΑ

Ανακυκλώστε τα υλικά που φέρουν το σύμβολο . Τοποθετήστε τα υλικά συσκευασίας σε κατάλληλα δοχεία για ανακύκλωση. Συμβάλετε στην προστασία του περιβάλλοντος και της ανθρώπινης υγείας ανακυκλώνοντας τις άχρηστες ηλεκτρικές και ηλεκτρονικές συσκευές. Μην απορρίπτετε με τα οικιακά απορρίμματα συσκευές που φέρουν το σύμβολο . Επιστρέψτε το προϊόν στην τοπική σας μονάδα ανακύκλωσης ή επικοινωνήστε με τη δημοτική αρχή.

GONDOLUNK ÖNRE

Köszönjük, hogy Electrolux készüléket választott. Egy olyan terméket választott, amely magában hordozza évtizedek szakmai tapasztalatát és innovációját. Zsenialitását és stílusos megjelenését az Ön igényei ihlették. Valahányszor csak használja, biztos lehet abban, hogy a benne foglalt tudás a siker garanciája.

Üdvözljük az Electrolux honlapján

Látogasson el weboldalunkra az alábbiakért:



Használattal kapcsolatos tanácsok, prospektusok, hibaelhárítási, szerviz- és javítási információk kérése:

www.electrolux.com/support



Regisztrálja termékét a még kiválóbb szolgáltatásokért:

www.registerelectrolux.com



Tartozékok, segédanyagok és eredeti alkatrészek vásárlása a készülékhez:

www.electrolux.com/shop



További receptekért, tippekért, hibaelhárítási segítségért tölts le a **My Electrolux Kitchen** applikációt.



ÜGYFÉLSZOLGÁLAT ÉS SZERVIZ

Mindig eredeti cserealkatrészeket használjon.

Amikor felveszi a kapcsolatot a hivatalos szervizközponttal, gondoskodjon arról, hogy a következő adatok kéznél legyenek: Típus, PNC (termékszám), sorozatszám.

Az információk az adattáblán találhatóak.

 **Figyelem / Vigyázat – Biztonsági információk**

 **Általános információk és tanácsok**

 **Környezetvédelmi információk**

A változtatások jogát fenntartjuk.

TARTALOM

1. BIZTONSÁGI INFORMÁCIÓK.....	212	2.6 Szerviz.....	217
1.1 Gyermekek és fogyasztékkal élő személyek biztonsága.....	212	2.7 Ártalmatlanítás.....	218
1.2 Általános biztonság.....	213	3. ÜZEMBE HELYEZÉS.....	218
2. BIZTONSÁGI UTASÍTÁSOK.....	214	3.1 Beépítés.....	218
2.1 Üzembe helyezés.....	214	3.2 A sütő rögzítése a konyhaszekrényhez.....	219
2.2 Elektromos csatlakozás.....	215	4. TERMÉKLEÍRÁS.....	219
2.3 Használat.....	216	4.1 Általános áttekintés.....	220
2.4 Ápolás és tisztítás.....	217	4.2 Tartozékok.....	220
2.5 Belső világítás.....	217		

5. A SÜTŐ BE- ÉS KIKAPCSOLÁSA.....	220	11. HASZNOS TANÁCSOK ÉS JAVASLATOK.....	238
5.1 Visszahúzható gombok.....	221	11.1 Konvekciós levegő (nedves).....	238
5.2 Kezelőpanel.....	221	11.2 Konvekciós levegő (nedves) - ajánlott tartozékok.....	239
6. AZ ELSŐ HASZNÁLAT ELŐTT.....	222	11.3 Ételtészítési táblázatok a bevizsgáló intézetek számára.....	240
6.1 Kezdeti tisztítás.....	222	12. ÁPOLÁS ÉS TISZTÍTÁS.....	242
6.2 Kezdeti előmelegítés.....	222	12.1 Tisztítással kapcsolatos megjegyzések.....	242
6.3 Vezeték nélküli kapcsolat 	223	12.2 Hogyan tisztítsa: Sütőtér mélyedése.....	243
6.4 Szoftver licencek.....	224	12.3 Hogyan távolítsa el: Polctartók.....	243
7. NAPI HASZNÁLAT.....	224	12.4 Használata: Katalitikus tisztítás.....	243
7.1 Sütőfunkciók beállítása.....	224	12.5 eltávolítás és visszaszerelés: Ajtó.....	244
7.2 Sütőfunkciók.....	225	12.6 Hogyan cserélje: Lámpa.....	246
7.3 Megjegyzések a Konvekciós levegő (nedves) funkcióhoz.....	226	13. HIBAEHÁRÍTÁS.....	246
7.4 Előre programozott sütés beállítása.....	226	13.1 Mi a teendő, ha.....	247
7.5 Előre programozott sütés receptekkel.....	227	13.2 A szerviz számára szükséges adatok.....	248
8. ÓRAFUNKCIÓK.....	232	14. ENERGIAHATÉKONYSÁG.....	248
8.1 Órafunkciók.....	232	14.1 Termékre vonatkozó információk és Termékismertető*.....	248
8.2 Órafunkciók beállítása.....	233	14.2 Energiatakarékosság.....	249
9. HOGYAN HASZNÁLJA: TARTOZÉKOK.....	234	15. A MENÜ FELÉPÍTÉSE.....	250
9.1 Tartozékok behelyezése.....	234	15.1 Menü.....	250
9.2 Húshőmérő szenzor.....	235		
10. TOVÁBBI FUNKCIÓK.....	237		
10.1 Funkciózár.....	237		
10.2 Automatikus kikapcsolás.....	237		
10.3 Hűtőventilátor.....	238		

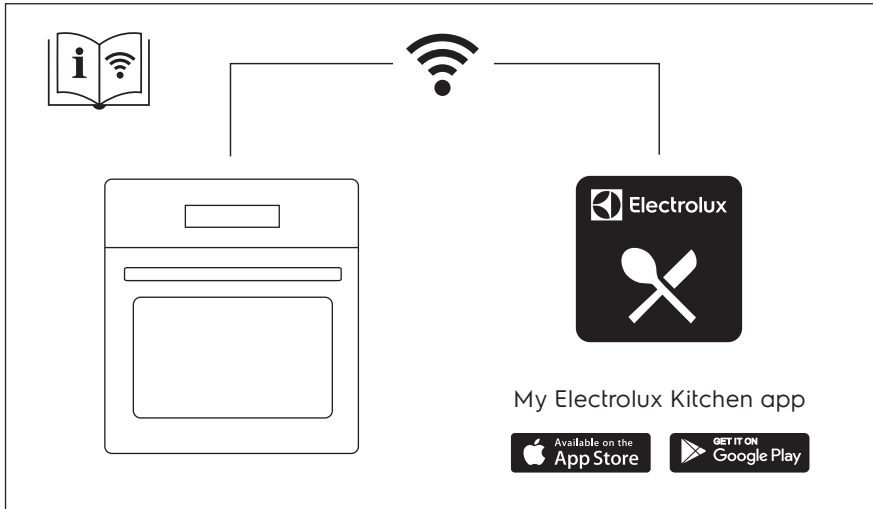

1. ⚠ BIZTONSÁGI INFORMÁCIÓK

Az üzembe helyezés és használat előtt gondosan olvassa el a mellékelt útmutatót. A gyártó nem vállal felelősséget a helytelen beszerelés vagy használat miatt keletkezett sérülésekért és károkért. Tartsa biztonságos és elérhető helyen az útmutatót, hogy szükség esetén mindig a rendelkezésére álljon.

1.1 Gyermekek és fogyatékkal élő személyek biztonsága

- Ezt a készüléket 8 év feletti gyermekek, csökkent fizikai, érzékelési vagy szellemi képességekkel rendelkező felnőttek, illetve megfelelő tudással vagy gyakorlattal nem rendelkező személyek csak felügyelet mellett, vagy abban az esetben használhatják, ha megfelelő oktatást kaptak a készülék biztonságos használatára, és megértik az esetleges veszélyeket. A 8 évesnél fiatalabb gyermekek, illetve a súlyos, komplex fogyatékkal élő személyek állandó felügyelet nélkül nem tartózkodhatnak a készülék közelében.

- Gondoskodni kell a gyermekek felügyeletéről, hogy ne játsszanak a készüléssel és annak mobil eszközeivel My Electrolux Kitchen.
- Minden csomagolóanyagot tartson távol a gyermekektől, és megfelelően ártalmatlanítsa.
- FIGYELEM: A gyermekeket és kedvenc háziállatokat tartsa távol a készüléktől működés közben, és működés után, lehűléskor. Használat közben a készülék hozzáférhető részei felforrósodnak.
- Ha rendelkezik gyermekbiztonsági zárral a készülék, akkor azt be kell kapcsolni.
- Gyermekek felügyelet nélkül nem végezhetnek tisztítási vagy karbantartási tevékenységet a készüléken.

1.2 Általános biztonság

- A készülék üzembe helyezését és a hálózati kábel cseréjét csak képezett személy végezheti el.
- A bútorba való beépítés előtt ne használja a készüléket.
- Bármilyen karbantartás megkezdése előtt válassza le a készüléket az elektromos hálózatról.
- Ha a hálózati kábel megsérül, azt a gyártónak vagy a márkaszerviznek vagy más hasonlóan képzett személynek kell kicserélnie, nehogy elektromos veszélyhelyzet álljon elő.
- FIGYELMEZTETÉS: Az izzó cseréje előtt győződjön meg arról, hogy a készülék ki van kapcsolva, hogy megelőzze áramütést.
- FIGYELMEZTETÉS: Használat közben a készülék és az elérhető részek nagyon felforrósodhatnak. Legyen óvatos, hogy ne érjen a fűtőelemekhez.
- Amikor a sütőből kiveszi vagy behelyezi az edényeket, mindig használjon konyhai edényfogó kesztyűt.
- Kizárólag a készülékhez ajánlott húshőmérő szenzort (maghőmérséklet-érzékelőt) használja.

BIZTONSÁGI UTASÍTÁSOK

- A polcvezető sín eltávolításához először a sín elejét, majd a hátulját húzza el az oldalfaltól. A polctartókat a kiszereeléssel ellentétes sorrendben tegye vissza.
- A készülék tisztításához ne használjon nagy nyomású gőzt.
- Ne használjon súrolószert vagy éles fém kaparóeszközt a sütőajtó üvegének tisztítására, mivel ezek megkarcolhatják a felületet, ami az üveg megrepedését eredményezheti.

2. BIZTONSÁGI UTASÍTÁSOK

2.1 Üzembe helyezés



FIGYELMEZTETÉS!

A készüléket csak képezített személy helyezheti üzembe.

- Távolítsa el az összes csomagolóanyagot.
- Ne helyezzen üzembe, és ne is használjon sérült készüléket.
- Tartsa be a készülékhez mellékelte üzembe helyezési útmutatóban foglaltakat.
- A készülék nehéz, ezért legyen körültekintő a mozgatásakor. Mindig használjon munkavédelmi kesztyűt és zárt lábbelít.
- Soha ne húzza a készüléket a fogantyújánál fogva.
- A készüléket az üzembe helyezési követelményeknek megfelelő, biztonságos helyre telepítse.
- Tartsa meg a minimális távolságot a többi készüléktől és egységtől.
- A készülék felszerelése előtt ellenőrizze, hogy a sütő ajtaja akadálytalanul nyitható-e.
- A készülék elektromos hűtőrendszerrel van felszerelve. Ezt az elektromos tápegységgel kell működtetni.

Konyhaszekrény minimális magassága (konyhaszekrény minimális magassága a munkalap alatt)	590 (600) mm
Konyhaszekrény szélessége	560 mm
Konyhaszekrény mélysége	550 (550) mm
Készülék elülső részének magassága	594 mm
Készülék hátulsó részének magassága	576 mm
Készülék elülső részének szélessége	595 mm
Készülék hátulsó részének szélessége	559 mm
Készülék mélysége	569 mm

Készülék beépített mélysége	548 mm
Mélység nyitott ajtónál	1022 mm
Szellőzőnyílás minimális mérete. A hátsó oldal alján elhelyezett nyílás	560x20 mm
Hálózati tápkábel hosszúsága. A kábel a hátsó oldal jobb sarkánál helyezkedik el	1500 mm
Rögzítőcsavarok	4x25 mm

2.2 Elektromos csatlakozás



FIGYELMEZTETÉS!

Tűz- és áramütésveszély.

- Minden elektromos csatlakoztatást szakképzett villanszerelőnek kell elvégeznie.
- A készüléket kötelező földelni.
- Ellenőrizze, hogy az adattáblán szereplő adatok megfelelnek-e a helyi elektromos hálózat paramétereinek.
- Mindig megfelelően felszerelt, áramütés ellen védett aljzatot használjon.
- Ne használjon hálózati elosztókat és hosszabbító kábeleket.
- Ügyeljen a hálózati csatlakozódugó és a hálózati kábel épségére. Amennyiben a készülék hálózati vezetékét ki kell cserélni, a cserét márkaszervizünknel végeztesse el.
- Ügyeljen arra, hogy a hálózati kábelek ne kerüljenek közel, illetve ne érjenek hozzá a készülék ajtajához vagy a készülék alatti rekeszhez, különösen akkor, ha a készülék működik, vagy ajtaja forró.
- A feszültség alatt álló és szigetelt alkatrészek érintésvédelmi részeit úgy kell rögzíteni, hogy szerszám nélkül ne lehessen eltávolítani azokat.
- Csak az üzembe helyezés befejezése után csatlakoztassa a hálózati csatlakozódugót a hálózati csatlakozóaljzatba. Ügyeljen arra, hogy a hálózati dugasz üzembe helyezés után is könnyen elérhető legyen.
- Amennyiben a hálózati konnektor rögzítése laza, ne csatlakoztassa a csatlakozódugót hozzá.
- A készülék csatlakozásának bontására, soha ne a hálózati kábelnél fogva húzza ki a csatlakozódugót. A kábelt mindig a csatlakozódugónál fogva húzza ki.
- Kizárólag megfelelő szigetelőberendezést alkalmazzon: hálózati túlterhelésvédő megszakítót, biztosítékot (a tokból eltávolított csavaros típusú biztosítékot), földzárlatkioldót és védőrelét.
- Az elektromos készüléket szigetelőberendezéssel kell ellátni, amely lehetővé teszi, hogy minden fázison leválassza a készüléket az elektromos hálózatról. A szigetelőberendezésnek legalább 3 mm-es érintkezőtávolsággal kell rendelkeznie.
- Ez a készülék hálózati csatlakozókábellel és dugasszal kerül szállításra.

BIZTONSÁGI UTASÍTÁSOK

Az üzembe helyezéshez vagy cseréhez használható vezeték típusok Európa számára:

H07 RN-F, H05 RN-F, H05 RRF, H05 VV-F, H05 V2V2-F (T90), H05 BB-F

A kábel keresztmetszetéhez nézze meg az adattáblán szereplő összteljesítményt. Hivatkozhat a táblára is:

Összteljesítmény (W)	Vezeték keresztmetszet (mm ²)
maximum 1380	3 x 0.75
maximum 2300	3 x 1
maximum 3680	3 x 1.5

A földelő (zöld/sárga) vezeték 2 cm-rel hosszabb legyen, mint a fázis és a nulla (kék és barna vezeték).

2.3 Használat



FIGYELMEZTETÉS!

Sérülés-, égés-, áramütés- és robbanásveszély.

- Ez a készülék kizárólag háztartási (beltéri) célokra használható.
- Ne változtassa meg a készülék műszaki jellemzőit.
- Ügyeljen arra, hogy a szellőzőnyílásokat ne zárja el semmi.
- Működés közben ne hagyja felügyelet nélkül a készüléket.
- Minden használat után kapcsolja ki a készüléket.
- Körültekintően járjon el, ha működés közben kinyitja a készülék ajtaját. Forró levegő távozhat a készülékből.
- Ne működtesse a készüléket nedves kézzel, vagy amikor az vízzel érintkezik.
- Ne gyakoroljon nyomást a nyitott ajtóra.
- Ne használja a készüléket munka- vagy tárolófelületként.
- Óvatosan nyissa ki a készülék ajtaját. Az alkoholtartalmú alkotóelemek alkoholos levegőelegyet hozhatnak létre.
- Ügyeljen arra, hogy szikra vagy nyílt láng ne legyen a készülék közelében, amikor kinyitja az ajtót.
- Ne tegyen gyúlékony anyagot vagy gyúlékony anyaggal szennyezett tárgyat a készülékbe, annak közelébe, illetve annak tetejére.
- Wifi-jelszavát bizalmasan kezelje, ne ossza meg másokkal.



FIGYELMEZTETÉS!

A készülék károsodásának veszélye áll fenn.

- A zománc károsodásának vagy elszíneződésének megelőzéséhez:
 - ne tegyen edényt vagy egyéb tárgyat közvetlenül a készülék sütőterének aljára.
 - ne tegyen alufóliát közvetlenül a készülék sütőterének aljára.
 - ne engedjen vizet a forró készülékbe.

- a főzés befejezése után ne tárolja a nedves edényeket vagy az ételt a készülékben.
- a tartozékok kivételekor vagy berakásakor óvatosan járjon el.
- A zománc vagy rozsdamentes acél elszíneződése nincs hatással a készülék teljesítményére.
- A nagy nedvességtartalmú sütemények esetében mély tepsit használjon a sütéshez. A gyümölcsök leve maradandó foltokat ejtethet.
- A készülék kizárólag ételkészítési célra szolgál. Tilos bármilyen más célra, például helyiség fűtésére használni.
- Sütés közben a sütő ajtaját mindig tartsa csukva.
- Ha a készüléket bútorlap (pl. ajtó) mögött helyezi el, ügyeljen arra, hogy az ajtó soha ne legyen becsukva, amikor a készülék működik. A hő és a nedvesség felhalmozódhat a zárt bútorlap mögött, és ennek következtében károsodhat a készülék, a készülék borítása vagy a padló. Használat után ne csukja be addig a bútorlapot, míg a készülék teljesen le nem hűlt.

2.4 Ápolás és tisztítás



FIGYELMEZTETÉS!

Személyi sérülés, tűz vagy a készülék károsodásának veszélye áll fenn.

- Karbantartás előtt kapcsolja ki a készüléket, és húzza ki a hálózati csatlakozódugót a csatlakozóaljzataból.
- Ellenőrizze, hogy lehűlt-e a készülék. Máskülönben fennáll a veszély, hogy az üveglapok eltörnek.
- A sütőajtó sérült üveglapját haladéktalanul cserélje ki. Forduljon a márkaszervizhez.
- Legyen óvatos, amikor az ajtót leszereli a készülékről. Az ajtó nehéz!
- Rendszeresen tisztítsa meg a készüléket, hogy elkerülje a felület károsodását.
- A készüléket puha, nedves ruhával tisztítsa. Csak semleges tisztítószer használjon. Ne használjon súrolószert, súrolószivacsot, oldószert vagy fém tárgyat.
- Amennyiben sütőtisztító aeroszolt használ, tartsa be a tisztítószer csomagolásán feltüntetett biztonsági utasításokat.
- Ne tisztítsa tisztítószerral a katalitikus zománcreteget.

2.5 Belső világítás



FIGYELMEZTETÉS!

Vigyázat! Áramütés-veszély!

- A termékben található izzó(k)ra és a külön kapható pótizzókra vonatkozó tudnivalók: Ezek az izzók arra készültek, hogy megfeleljenek a háztartási készülékekben fennálló szélsőséges fizikai feltételeknek, mint például hőmérséklet, rezgés, magas páratartalom, illetve arra használhatosak, hogy jelezzék a készülék működési állapotát. Nem alkalmasak egyéb felhasználásra, valamint helyiségek megvilágítására.
- Kizárólag az eredetivel megegyező műszaki jellemzőkkel rendelkező lámpát használjon.

2.6 Szerviz

- A készülék javítását bízza a márkaszervizre.
- Csak eredeti pótalkatrészeket használjon.

ÜZEMBE HELYEZÉS

2.7 Ártalmatlanítás



FIGYELMEZTETÉS!

Sérülés- vagy fulladásveszély.

- Válassza le a készüléket az elektromos hálózatról.
- A készülék közelében vágja át a hálózati kábelt, és tegye a hulladékba.
- Szerelje le az ajtókilincset, hogy megakadályozza gyermekek vagy kedvenc állatok készülékben rekedését.

3. ÜZEMBE HELYEZÉS



FIGYELMEZTETÉS!

Lásd a „Biztonság” című fejezetet.

3.1 Beépítés



YouTube

www.youtube.com/electrolux
www.youtube.com/aeg

How to install your AEG/Electrolux
Oven - Column installation

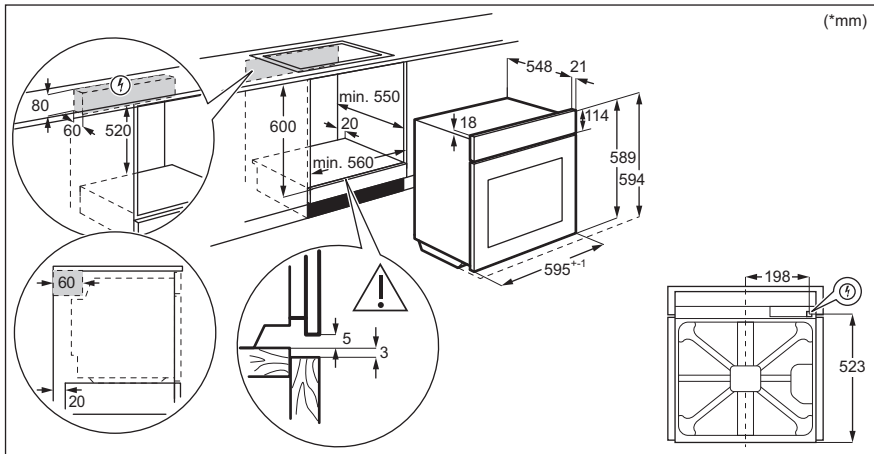

4. TERMÉKLEÍRÁS

4.1 Általános áttekintés

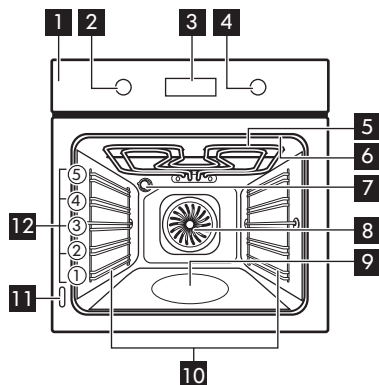

- 1** Kezelőpanel
- 2** Sütőfunkciók szabályozógombja
- 3** Kijelző
- 4** Vezérlógomb
- 5** Fűtőbetét
- 6** Húshőmérő szenzor csatlakozója
- 7** Lámpa
- 8** Ventilátor
- 9** Sütőtér mélyedése
- 10** Polctartó, eltávolítható
- 11** Adattábla
- 12** Polcpozíciók

4.2 Tartozékok







- **Huzalpolc**
Főzőedényekhez, tortaformákhoz, sütőedényekhez.
- **Sütőtálca**
Tortákhoz és süteményekhez.
- **Mély tepsí**
Sütemények és húsok sütéséhez, illetve zsírfelfogó edényként.
- **Húshőmérő szenzor**
Az ételek sütési folyamatának ellenőrzéséhez.
- **Teleszkópos sütősín**
A teleszkópos polctartók segítségével könnyebben lehet behelyezni és eltávolítani a polcokat.



5. A SÜTŐ BE- ÉS KIKAPCSOLÁSA



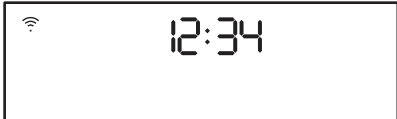

5.1 Visszahúzható gombok

A készülék használatához nyomja meg a gombot. A gomb kiugrik.

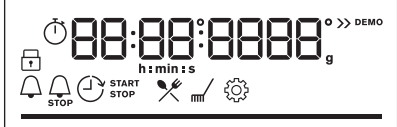







5.2 Kezelőpanel

Kezelőpanel érzékelőmezői					Nyomja meg	Forgassa el a gombot
 Időzítő	 Gyors fel-fűtés	 Sütő világítás	 Hűhőmérő szenzor	OK		
Válasszon ki egy sütőfunkciót a sütő bekapcsolásához.						
A sütő kikapcsolásához fordítsa a sütőfunkciók gombját kikapcsolt helyzetbe.						

	Amikor a sütőfunkciók gombját kikapcsolt helyzetbe forgatja, a kijelző készenléti állapotba lép.
	Főzőskor a kijelző megjeleníti a beállított hőmérsékletet, a pontos időt és az egyéb rendelkezésre álló kiegészítő funkciókat.
	A kijelző a maximális számú beállított funkcióval.

Kijelző visszajelzői				
 Funkciózár	 Előre programozott sütés	 Tisztítás	 Beállítások	 Gyors felfűtés

AZ ELSŐ HASZNÁLAT ELŐTT

Időzítő visszajelzői:				
Wi-Fi visszajelző - villog, amikor a sütő a Wi-Fi-hálózathoz csatlakoztatható.		Távírányítás visszajelző - a sütő távvezérelhető.		
 Wi-Fi csatlakozás be van kapcsolva.		 Távírányítás bekapcsolva.		
Folyamatjelző sáv - a hőmérséklet és az idő száma.				
Gőzben főzés visszajelző				
Húshőmérő szenzor visszajelző				

6. AZ ELSŐ HASZNÁLAT ELŐTT





FIGYELMEZTETÉS!

Lásd a „Biztonság” című fejezetet.

6.1 Kezdeti tisztítás

Az első használat előtt tisztítsa meg az üres sütőt, majd állítsa be a pontos időt:

			 00:00 érték látható Állítsa be az időt. Nyomja meg ezt: OK
---	---	---	---

6.2 Kezdeti előmelegítés

Az első használat előtt hevítse fel az üres sütőt.

1. lépés	Vegyen ki a sütőből minden tartozékot és kivehető polctartót.
2. lépés	Állítsa be a maximális hőmérséklet ennél a funkciónál:  . Hagyja egy óráig működni a sütőt.

Az első használat előtt hevítse fel az üres sütőt.

- 3. lépés** Állítsa be a maximális hőmérséklet ennél a funkcionál: .
Hagyja 15 percig működni a sütőt.

 Előfűtés közben szagot és füstöt bocsáthat ki a sütő. Ügyeljen arra, hogy a helyiség szellőztetve legyen.

6.3 Vezeték nélküli kapcsolat

A sütő csatlakoztatásához az alábbiak szükségesek:

- Vezeték nélküli hálózat internet kapcsolattal.
- A vezeték nélküli hálózathoz csatlakoztatott mobil eszköz.

1. lépés	Töltse le a mobilos alkalmazást My Electrolux Kitchen, és kövesse az utasításokat a következő lépésekhez.
2. lépés	A választógombot forgassa el az alábbiak kiválasztásához:  funkciót.

Frekvencia	2,4 GHz WLAN	5 GHz WLAN
	2400 - 2483,5 MHz	5150 - 5350 MHz 5470 - 5725 MHz
Protokoll	IEEE 802.11b DSSS, 802.11g/n OFDM	IEEE 802.11 a/n OFDM
Max. teljesítmény	EIRP < 20 dBm (100 mW)	EIRP < 23 dBm (200 mW)
Wi-Fi-modul	NIU5-50	

Bluetooth frekvencia	2400 - 2483,5 MHz
Protokoll	LE: DSSS
Max. teljesítmény	EIRP < 4 dBm (2,5 mW)

Az EU tagállamai, és az országok, amelyekre a 2014/53/EU irányelv rendelkezései vonatkoznak: Ausztria, Belgium, Bulgária, Ciprus, Csehország, Dánia, Egyesült Királyság, Észtország, Finnország, Franciaország, Görögország, Hollandia, Horvátország, Írország, Lengyelország, Lettország, Litvánia, Luxemburg, Magyarország, Málta, Németország, Norvégia, Olaszország, Portugália, Románia, Spanyolország, Svájc, Svédország, Szlovákia, Szlovénia, Törökország.

6.4 Szoftver licencek

A termékben alkalmazott szoftver olyan alkotóelemeket tartalmaz, melyek ingyenes és nyílt forrású szoftveren alapulnak. Az Electrolux elismeri és hálóját fejezi ki a nyílt szoftvert megalkotó és a robotikai közösségeknek a fejlesztési projektben való hozzájárulásukért.

Ahhoz, hogy hozzáférjen ezen ingyenes és nyílt forrású szoftverkomponensek forráskódjához (melyek licencfeltételei megkövetelik a közzétételt), és hogy megtekintse ezek teljes körű szerzői jogi adatait és vonatkozó licencfeltételeit, kérjük, látogassa meg a <http://electrolux.opensoftware-repository.com> (NIU5 mappa) weboldalakat.

7. NAPI HASZNÁLAT



FIGYELMEZTETÉS!

Lásd a „Biztonság” című fejezetet.

7.1 Sütőfunkciók beállítása

Főzés elindítása	
1. lépés	2. lépés
Állítson be egy sütőfunkciót.	Állítsa be a hőmérsékletet.

Gőzöléses főzés			
Ellenőrizze, hogy lehült-e a sütő.			
1. lépés	2. lépés	3. lépés	4. lépés
			Melegítse elő az üres sütőt 10 perccig, hogy páráat hozzon létre. Tegye az ételt sültöbe.
Csapvízzel töltsse fel a sütőtér mélyedését.	Állítsa be a gőzöléses sütőfunkciót.	Állítsa be a hőmérsékletet.	

Gőzöléses főzés





 A sütőtér mélyedésének maximális űrtartalma 250 ml. Ne töltsön vizet a sütőtér mélyedésébe sütés közben, vagy amikor a sütő forró.





Amikor a gőzben sütés befejeződik:

1. lépés	2. lépés	3. lépés
A sütő kikapcsolásához fordítsa a sütőfunkciók gombját kikapcsolt helyzetbe.	Óvatosan nyissa ki az ajtót. A kiszabaduló pára égési sérülést eredményezhet.	Ellenőrizze, hogy lehült-e a sütő. Távolítsa el a sütőtér bemélyedéséből a maradék vizet.

7.2 Sütőfunkciók

Hagyományos sütőfunkciók

Sütőfunkció	Alkalmazás
 <p>Hőlégbefúvás, nagy hőfok</p>	Sütés egyszerre maximum három sütőszinten, illetve aszalás. 20 - 40 °C-kal alacsonyabba állítsa be a hőmérsékletet, mint Alsó + felső sütés esetén.
 <p>Alsó + felső sütés</p>	Egy sütőszinten történő sütéshez, valamint pörköléshez.
 <p>SteamBake</p>	Nedvesség hozzáadása a sütés során. Megfelelő szín és ropogós kéreg elérése sütés közben. Újramelegítéskor szaftosabb állag elérése. Gyümölcsök vagy zöldségek tartósításához.
 <p>Pizza funkció</p>	Pizza sütéséhez. Intenzív piritáshoz és ropogós aljú ételek készítéséhez.
 <p>Alsó sütés</p>	Ropogós aljú sütemények készítéséhez és étel tartósításához.

Sütőfunkció	Alkalmazás
 Fagyasztott ételek	Készételek (pl. sült burgonya, steak burgonya vagy tavaszi tekercs) ropogóssá tételéhez.
 Konvekciós levegő (nedves)	A funkciót arra tervezték, hogy energiát takarítson meg a főzés során. A funkció használatakor a sütőtér hőmérséklete eltérhet a beállított hőmérséklettől. A készülék a maradékhőt használja fel. A fűtési teljesítmény lecsökkenhet. További tudnivalóként olvassa el a „Napi használat” c. fejezetben ezt a részt; Megjegyzések: Konvekciós levegő (nedves) funkciót.
 Grill	Vékony szelet élelmiszerek grillezéséhez és pirítós készítéséhez.
 Infrasütés	Nagy sült húsdarabok vagy nem kicsontozott szárnyas sütéséhez egy polcszinten. Csőben sütéshez és pirításhoz.
 Menü	Belépés a Menübe: Előre programozott sütés, Tisztítás, Beállítások.

7.3 Megjegyzések a Konvekciós levegő (nedves) funkcióhoz

A funkció megfelel az EU 65/2014 és EU 66/2014 sz. szabványok szerinti energiahatékonysági besorolásnak és ökológiai kialakításra vonatkozó követelményeknek. Vizsgálati módszerek az EN 60350-1 szabványnak megfelelően.

A sütőajtót sütés közben be kell csukni, hogy a funkció ne legyen megszakítva, és hogy a sütő a lehető legnagyobb energiahatékonysággal működjön.





A funkció használatakor a sütővilágítás 30 másodperc elteltével automatikusan kikapcsol. Főzési útmutatásokért olvassa el a „Hasznos tanácsok és javaslatok” című fejezetet, Konvekciós levegő (nedves). Általános energiatakarékosági javaslatokért olvassa el az „Energiahatékonyság” fejezet Energiatakarékoság c. részét.

7.4 Előre programozott sütés beállítása





Az almenüben szereplő összes ételhez van javasolt funkció és hőmérséklet. Főzés közben módosíthatja az időt és a hőmérsékletet.

Egyes ételek főzéséhez az alábbiak is használhatók:	Az étel megfőzöttségének szintje:
<ul style="list-style-type: none"> Húshőmérő szenzor 	<ul style="list-style-type: none"> Véres Közepes Jól átsütve

Előre programozott sütés - használja az étel gyors elkészítéséhez az alapértelmezett beállításokkal:

1. lépés	2. lépés	3. lépés	4. lépés
			
Lépjön be a menübe.	Válassza a Előre programozott sütés funkciót, majd nyomja meg a OK gombot.	Válassza ki az ételt. Nyomja meg ezt: OK.	Helyezze az ételt a sütőbe. Erősítse meg a beállítást.





7.5 Előre programozott sütés receptekkel











Magyarázat	
	Hűhőmérő szenzor rendelkezésre áll. Szúrja a Hűhőmérő szenzor hegyét az étel legvastagabb részébe. Amikor a Hűhőmérő szenzor a beállított hőmérsékletet elérte, a sütő ki-kapcsol.
	A Gőzölés funkcióhoz szükséges vízmennyiség.
	Sütés előtt melegítse elő a sütőt.
	Polcszint.

Amikor a funkció véget ért, ellenőrizze, hogy elkészült-e az étel.

	Étel	Tömeg	Polcszint / tartozék	Időtartam
Marha 				























NAPI HASZNÁLAT

	Étel	Tömeg	Polcszint / tartozék	Időtartam
P1	Marhasült, véresen	1 - 1,5 kg; 4 - 5 cm vastag darabok	 2; sütő tálca A húst néhány percre süsse elő serpenyőben. Helyezze a sütőbe.	~ 40 perc
P2	Marhasült, közepes			~ 50 perc
P3	Marhasült, jól átsütve			~ 60 perc
P4	Steak, közepes	180 - 220 g-os darabok; 3 cm vastag szeletek	 3; sütőedény a húzalpolcon A húst néhány percre süsse elő serpenyőben. Helyezze a sütőbe.	~ 15 perc
P5	Marhahús sült / párolt (minőségi karaj, felső kerekpecsenye, vastag dagadó)	1,5 - 2 kg	 2; sütőedény a húzalpolcon A húst néhány percre süsse elő serpenyőben. Öntsön hozzá folyadékot. Helyezze a sütőbe.	~ 120 perc
P6	Marhasült, véres (hőlégbefűtés, kis hőfok)	1 - 1,5 kg; 4 - 5 cm vastag darabok	 2; sütő tálca Használja kedvenc fűszereit, vagy csak egyszerűen sózza, és szórja meg frissen őrölt borssal. A húst néhány percre süsse elő serpenyőben. Helyezze a sütőbe.	~ 75 perc
P7	Marhasült, közepes (hőlégbefűtés, kis hőfok)			~ 85 perc
P8	Marhasült, jól átsütve (hőlégbefűtés, kis hőfok)			~ 130 perc





















	Étel	Tömeg	Polcsint / tartozék	Időtartam
P9	Filé, véres (hőlégbefűvás, kis hőfok)	0,5 - 1,5 kg; 5 - 6 cm vastag darabok	 2; sütő tálca Használja kedvenc fűszereit, vagy csak egyszerűen sózza, és szórja meg frissen őrölt borssal. A húst néhány percre süsse elő serpenyőben. Helyezze a sütőbe.	~ 75 perc
P10	Filé, közepes (hőlégbefűvás, kis hőfok)			~ 90 perc
P11	Filé, jól átsütve (hőlégbefűvás, kis hőfok)			~ 120 perc
Borjú 				
P12	Borjú sült (pl. lapocka)	0,8 - 1,5 kg; 4 cm vastag darabok	 2; sütőedény a húzalpolcon Használja kedvenc fűszereit. Öntsön hozzá folyadékot. Lefedve süsse.	~ 80 perc
Sertés 				
P13	Sertés sült tarja vagy lapocka	1,5 - 2 kg	 2; sütőedény a húzalpolcon A sütés félidejében fordítsa meg a húst.	~ 120 perc
P14	Ropogósra pirított sertés, LTC	1,5 - 2 kg	 2; sütő tálca Használja kedvenc fűszereit. A sütés félidejében fordítsa meg a húst, hogy egyenletesen piruljon.	~ 215 perc
P15	Karaj, friss	1 - 1,5 kg; 5 - 6 cm vastag darabok	 2; sütőedény a húzalpolcon Használja kedvenc fűszereit.	~ 55 perc
P16	Karaj	2 - 3 kg; nyers, 2 - 3 cm vastag karaj	 3; mély tepsi Adjon hozzá annyi folyadékot, hogy befedje az edény alját. A sütés félidejében fordítsa meg a húst.	90 perc
Bárány 				
P17	Csontos báránycomb	1,5 - 2 kg; 7 - 9 cm vastag darabok	 2; sütőedény a sütő tálcán Öntsön hozzá folyadékot. A sütés félidejében fordítsa meg a húst.	~ 130 perc

NAPI HASZNÁLAT

	Étel	Tömeg	Polcsint / tartozék	Időtartam
Szárnyasok 🐔				
P18	Egész csirke	1 - 1,5 kg; friss	🔪☑️2; 🍷 200 ml; tűzálló edény a sütő tálcán Használja kedvenc fűszereit. A sütés félidejében fordítsa meg a csirkét, hogy egyenletesen piruljon.	~ 60 perc
P19	Fél csirke	0,5 - 0,8 kg	🔪☑️3; sütő tálca Használja kedvenc fűszereit.	~ 40 perc
P20	Jércemell	180 - 200 g-os darabok	🔪☑️1☑️2; tűzálló edény a huzalpolcon Használja kedvenc fűszereit. A húst néhány percre süsse elő serpenyőben.	~ 25 perc
P21	Csirkecomb, friss	-	🔪☑️3; sütő tálca Ha a csirkecombokat marinálta először, csökkentse a hőmérsékletet, és hosszabb ideig főzze őket.	~ 30 perc
P22	Kacsa egészben	2 - 3 kg	🔪☑️2; sütőedény a huzalpolcon Használja kedvenc fűszereit. Helyezze a húst a sütőedénybe. A sütés félidejében fordítsa meg a kacsát.	~ 100 perc
P23	Liba egészben	4 - 5 kg	🔪☑️2; mély tepszi Használja kedvenc fűszereit. Helyezze a húst a mély hússütő tepsibe. A sütés félidejében fordítsa meg a libát.	~ 110 perc
Egyéb 🍖				
P24	Fasírt	1 kg	🔪☑️2; huzalpolc Használja kedvenc fűszereit.	~ 60 perc
Hal 🐟				
P25	Hal egészben, grillezve	0,5 - 1 kg halanként	🔪☑️2; sütő tálca Töltse meg a halat vajjal, és használja kedvenc fűszereit.	~ 30 perc

	Étel	Tömeg	Polcsint / tartozék	Időtartam
P26	Halfilé	-	  3; tűzálló edény a huzalpolcon Használja kedvenc fűszereit.	20 perc
Édes felfújtak / desszertek   				
P27	Sajttorta	-	 2;  28 cm-es, rugós sütőforma a huzalpolcon	90 perc
P28	Almatorta	-	 2;  100 - 150 ml; sütő tálca	60 perc
P29	Almás pite	-	 2; piteforma a huzalpolcon	40 perc
P30	Almáspite	-	 2;  100 - 150 ml;  22 cm-es piteforma a huzalpolcon	60 perc
P31	Csokoládés sütit	2 kg	 3; mély tepsi	30 perc
P32	Csokoládés muffin	-	 2;  100 - 150 ml; muffinsütő tepsi a huzalpolcon	30 perc
P33	Veknis sütemény	-	 2; kenyérsütő forma a huzalpolcon	50 perc
Zöldséges ételek / köretek   				
P34	Tepsi burgonya	1 kg	 2; sütő tálca Helyezze az egész, héjas burgonyákat a sütő tálcára.	50 perc
P35	Hasábburgonya	1 kg	 3; sütő tálca sütőpapírral bélelve Használja kedvenc fűszereit. Darabolja fel a burgonyákat.	35 perc
P36	Grillezett vegyes zöldség	1 - 1,5 kg	 3; sütő tálca sütőpapírral bélelve Használja kedvenc fűszereit. Darabolja fel a zöldségeket.	30 perc



ÓRAFUNKCIÓK

	Étel	Tömeg	Polcsint / tartozék	Időtartam
P37	Krokkett, gyorsfagyasztott	0,5 kg	 3; sütő tálca	25 perc
P38	Hasábburgonya, gyorsfagyasztott	0,75 kg	 3; sütő tálca	25 perc
Felfújtak, kenyér és pizza   				
P39	Lasagna / Nudlifelfújt	1 - 1,5 kg	 2; tűzálló edény a huzalpolcon	45 perc
P40	Burgonyafelfújt	1 - 1,5 kg	 1; tűzálló edény a huzalpolcon	50 perc
P41	Pizza friss, vékony	-	  2;  100 ml; sütő tálca sütőpárral bélelve	15 perc
P42	Pizza friss, vastag	-	  2;  100 ml; sütő tálca sütőpárral bélelve	25 perc
P43	Quiche	-	 2; sütés sütőformában a huzalpolcon	45 perc
P44	Bagett / Ciabatta / Fehér kenyér	0,8 kg	  3;  150 ml; sütő tálca sütőpárral bélelve A fehér kenyérhez több idő szükséges.	30 perc
P45	Teljes kiőrlésű / rizs / barna kenyér kenyérsütő formában	1 kg	  2;  150 ml; sütő tálca sütőpárral bélelve / huzalpolc	45 perc



8. ÓRAFUNKCIÓK







8.1 Órafunkciók

Órafunkció	Alkalmazás
	Percszámláló. Amikor az időzítés véget ér, hangjelzés hallható.







Órafunkció	Alkalmazás
	Főzési idő. Amikor az időzítés véget ér, hangjelzés hallható, és a sütő-funkció leáll.
	Késleltetési idő. A sütés elindításának és / vagy befejezésének késleltetése.
	Működésidőzítő. Legfeljebb 23 ó 59 perc. Ez a funkció nincs hatással a sütő működésére. A Működésidőzítő funkció be- és kikapcsolásához válassza az alábbiakat: Menü, Beállítások.









8.2 Órafunkciók beállítása

Hogyan állítsa be: Pontos idő		
1. lépés	2. lépés	3. lépés
		
Az idő módosításához lépjen a menübe, majd válassza ki a Beállításokban a Pontos idő lehetőséget.	Állítsa be az órát.	Nyomja meg: OK funkciót.

Hogyan állítsa be: Percszámláló			
1. lépés	<p>A kijelzőn a következő látható: 0:00 érték látható.</p> 	2. lépés	3. lépés
			
Nyomja meg:  funkciót.		Állítsa be Percszámláló értékét.	Nyomja meg: OK funkciót.
<p>A  időzítő azonnal megkezdí a visszaszámlálást.</p>			

HOGYAN HASZNÁLJA: TARTOZÉKOK

Hogyan állítsa be: Főzési idő				
1. lépés	2. lépés	A kijelzőn a következő látható: 0:00 érték látható. 	3. lépés	4. lépés
				
Válassza ki a sütőfunkciót, majd állítsa be a hőmérsékletet.	Nyomja meg többször a következőt: 		A sütési idő beállítása.	Nyomja meg: OK funkciót.
A  időzítő azonnal megkezdí a visszazámlálást.				

Hogyan állítsa be: Késletetési idő							
1. lépés	2. lépés	A kijelző az új pontos időt mutatja.  START	3. lépés	4. lépés	A kijelzőn a következő látható: --:--  LEÁLLÍTÁS	5. lépés	6. lépés
							
Válassza ki a sütőfunkciót.	Nyomja meg többször a következőt:  funkciót.		Állítsa be az elindítás időpontját.	Nyomja meg: OK funkciót.		Állítsa be a befejezés időpontját.	Nyomja meg: OK funkciót.
A  időzítő a kezdés beállított időpontjában megkezdí a visszazámlálást.							

9. HOGYAN HASZNÁLJA: TARTOZÉKOK

9.1 Tartozékok behelyezése

A felül található mélyedés a biztonságot növeli. Ezek a mélyedések megakadályozzák a megbillenést. A polc körüli magas perem megakadályozza a főzőedény lecsúszását a polcrol.

Sütőrács:

Csúsztassa be a huzalpolcot a polcvezető sínek közé, és ügyeljen arra, hogy lábai lefelé mutassanak.

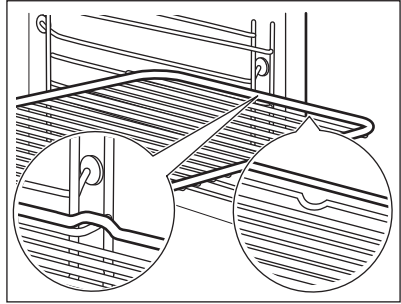

Sütő tálca /Mély tepsi:

Csúsztassa be a tálcát a polcvezető sínek közé.

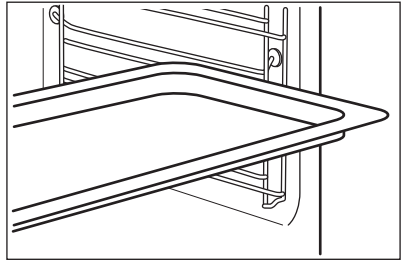

Sütőrács, Sütő tálca /Mély tepsi:

Tolja a tálcát a polctartó vezetősínjei és a vezetősínek feletti huzalpolc közé.

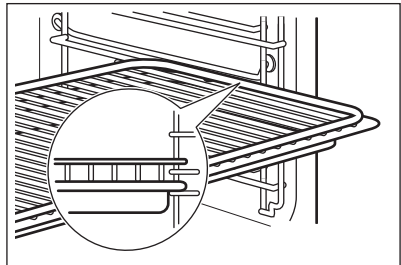

9.2 Hűhőmérő szenzor

Hűhőmérő szenzor- méri a hőmérsékletet az étel belsejében.

Két hőmérsékletet kell beállítani:



A sütő hőmérséklete.





A maghőmérsékletet.

HOGYAN HASZNÁLJA: TARTOZÉKOK

A legjobb sütési eredmény eléréséhez:

A hozzávalók legyenek szobahőmérsékletűek.	Ne használja folyékony állagú ételekhez.	Sütés közben az érzékelőnek végig az ételben kell maradnia.
--	--	---

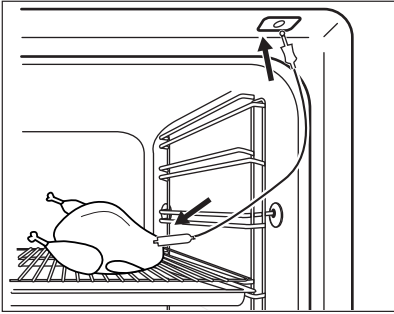
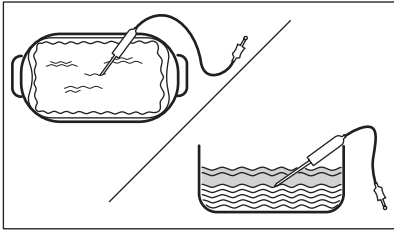



Hogyan használja: Húshőmérő szenzor

1. lépés	Kapcsolja be a sütőt.
2. lépés	Válasszon egy sütőfunkciót és, ha szükséges, a sütő hőmérsékletét.
3. lépés	Helyezze be: Húshőmérő szenzor funkciót.
Hús, szárnyas és hal	Zöldség/hús felfűjtak
Szúrja a Húshőmérő szenzor hegyét a hús vagy a hal közepébe, lehetőleg a legvastagabb részénél. Ügyeljen arra, hogy a Húshőmérő szenzor legalább 3/4 része az étel belsejében legyen.	Nyomja a Húshőmérő szenzor hegyét pontosan a zöldség/hús felfűjt közepébe. A Húshőmérő szenzor maradjon a sütés alatt stabilan, ugyanabban a pozícióban. Ennek eléréséhez használjon egy szilárd hozzávalót. A sütőedény peremével támassza alá a Húshőmérő szenzor szilikon fogantyúját. A Húshőmérő szenzor hegye nem érintkezhet a sütőedény aljával.
	
4. lépés	Illessze a Húshőmérő szenzor dugaszát a sütő elején lévő aljzatba. A kijelzőn a pillanatnyi hőmérséklet jelenik meg ennél: Húshőmérő szenzor funkciót.
5. lépés	 - a gomb megnyomásával állítsa be a szenzor maghőmérsékletét.
6. lépés	OK – nyomja meg a megerősítéshez. Amikor az étel eléri a beállított hőmérsékletet, hangjelzés hallható. Dönthet a leállítás vagy a főzés folytatása mellett, hogy az étel jól át legyen sütvé.

7. lépés	<p>Húzza ki a Hűshőmérő szenzor dugaszát a csatlakozóaljzatból, majd vegye ki az ételt a sütőből.</p> <div style="border: 1px solid black; padding: 5px; margin-top: 10px;"> <p> FIGYELMEZTETÉS! Égésveszély áll fenn, mivel a Hűshőmérő szenzor forró lehet. Legyen óvatos, amikor kihúzza és eltávolítja azt az ételből.</p> </div>
-----------------	---



10. TOVÁBBI FUNKCIÓK

10.1 Funkciózár

Ez a funkció megakadályozza a sütőfunkció véletlen módosítását.		
<p>Ha a sütő működése közben kapcsolja be, a beállított sütés tovább folytatódik, azonban a kezelőpanel lezár.</p> <p>Ha kikapcsolt sütőnél kapcsolja be, a sütő bekapcsolása nem lesz lehetséges, mivel a kezelőpanel lezár.</p>		
	<p>Nyomja meg és tartsa nyomva a  OK gombot a funkció bekapcsolásához. Hangjelzés hallható.</p>	<p> OK - nyomja meg és tartsa nyomva a kikapcsoláshoz.</p>
<p> 3 x  felvillanás jelzi a lezárás bekapcsolását.</p>		

10.2 Automatikus kikapcsolás

Biztonsági okokból a sütő bizonyos idő elteltével kikapcsol, ha egy sütőfunkció működik, és a kezelő nem változtat semmilyen beállításon.

 (°C)	 (ó)
30 - 115	12.5
120 - 195	8.5
200 - 245	5.5
250 - maximum	3

Az Automatikus kikapcsolás nem működik az alábbi funkciókkal: Sütő világítás, Hűshőmérő szenzor, Késleltetési idő.

HASZNOS TANÁCSOK ÉS JAVASLATOK





10.3 Hűtőventilátor

Amikor a sütő üzemel, a hűtőventilátor automatikusan bekapcsol, hogy hidegen tartsa a sütő felületét. Amikor kikapcsolja a sütőt, a hűtőventilátor továbbra is működni fog, amíg a sütő le nem hűl.





11. HASZNOS TANÁCSOK ÉS JAVASLATOK

11.1 Konvekciós levegő (nedves)

A legjobb eredmény érdekében használja az alábbi táblázatban szereplő ajánlásokat.

		 (°C)		 (perc)
Édes roládok, 16 db	sütőtálca vagy csepptálca	180	2	20 - 30
Péksütemény, 9 db	sütőtálca vagy csepptálca	180	2	30 - 40
Pizza, gyorsfagyasztott, 0,35 kg	huzalpolc	220	2	10 - 15
Keksztekercs	sütőtálca vagy csepptálca	170	2	25 - 35
Csokoládés sütemény	sütőtálca vagy csepptálca	175	3	25 - 30
Szufflé, 6 db	kerámiapoharak huzalpolcon	200	3	25 - 30
Piskóta tortaalap	tortaforma huzalpolcon	180	2	15 - 25
Piskótatorta	sütőforma huzalpolcon	170	2	40 - 50
Párolt hal, 0,3 kg	sütőtálca vagy csepptálca	180	3	20 - 25
Hal egészben, 0,2 kg	sütőtálca vagy csepptálca	180	3	25 - 35
Halfilé, 0,3 kg	pizzaserpenyő huzalpolcon	180	3	25 - 30



HASZNOS TANÁCSOK ÉS JAVASLATOK

		 (°C)		 (perc)
Párolt hús, 0,25 kg	sütőtálca vagy csepptálca	200	3	35 - 45
Saslik, 0,5 kg	sütőtálca vagy csepptálca	200	3	25 - 30
Cookie (amerikai csokis keksz), 16 db	sütőtálca vagy csepptálca	180	2	20 - 30
Puszedli, 24 db	sütőtálca vagy csepptálca	180	2	25 - 35
Muffin, 12 db	sütőtálca vagy csepptálca	170	2	30 - 40
Sós aprósütemény, 20 db	sütőtálca vagy csepptálca	180	2	25 - 30
Teasütemény omlós tésztából, 20 db	sütőtálca vagy csepptálca	150	2	25 - 35
Kosárka, 8 db	sütőtálca vagy csepptálca	170	2	20 - 30
Párolt zöldségek, 0,4 kg	sütőtálca vagy csepptálca	180	3	35 - 45
Vegetáriánus omllett	pizzaserpenyő huzalpolcon	200	3	25 - 30
Mediterrán zöldségek, 0,7 kg	sütőtálca vagy csepptálca	180	4	25 - 30

11.2 Konvekciós levegő (nedves) - ajánlott tartozékok

Használjon sötét, nem visszatükröző felületű tepsiket és edényeket. Ezek jobb hőelnyerő képességűek, mint a világos színű és visszatükröző felületű edények.

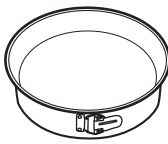

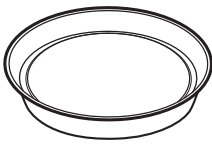



HASZNOS TANÁCSOK ÉS JAVASLATOK

 Pizzaserpenyő	 Sütőedény	 Bögrés sütemény	 Tortasütő forma
Sötét, nem visszatükröző felülettel 28 cm-es átmérő	Sötét, nem visszatükröző felülettel 26 cm-es átmérő	Kerámia 8 cm-es átmérő, 5 cm magasság	Sötét, nem visszatükröző felülettel 28 cm-es átmérő







11.3 Ét elkészítési táblázatok a bevizsgáló intézetek számára

Tájékoztató a bevizsgáló intézetek számára







Vizsgálati módszerek az IEC 60350-1 szabványnak megfelelően.

						
				(°C)	(perc)	
Aprósütemény, 20 db/ tepsi	Alsó + felső sütés	Sütőtálca	3	170	20 - 30	-
Aprósütemény, 20 db/ tepsi	Hőlégbefűtés, nagy hőfok	Sütőtálca	3	150 - 160	20 - 35	-
Aprósütemény, 20 db/ tepsi	Hőlégbefűtés, nagy hőfok	Sütőtálca	2 és 4	150 - 160	20 - 35	-
Almáspite, 2 forma, átmérő: 20 cm	Alsó + felső sütés	Huzal- polc	2	180	70 - 90	-

HASZNOS TANÁCSOK ÉS JAVASLATOK

				(°C)		(perc)	
Almáspite, 2 forma, átmérő: 20 cm	Hőlégbefűtés, nagy hőfok	Huzalpolc	2	160	70 - 90	-	
Piskóta Ø26 cm kerek süttöformában	Alsó + felső sütés	Huzalpolc	2	170	40 - 50	Melegítse elő a sütőt 10 percig.	
Piskóta Ø26 cm kerek süttöformában	Hőlégbefűtés, nagy hőfok	Huzalpolc	2	160	40 - 50	Melegítse elő a sütőt 10 percig.	
Piskóta Ø26 cm kerek süttöformában	Hőlégbefűtés, nagy hőfok	Huzalpolc	2 és 4	160	40 - 60	Melegítse elő a sütőt 10 percig.	
Linzer	Hőlégbefűtés, nagy hőfok	Sütőtálca	3	140 - 150	20 - 40	-	
Linzer	Hőlégbefűtés, nagy hőfok	Sütőtálca	2 és 4	140 - 150	25 - 45	-	
Linzer	Alsó + felső sütés	Sütőtálca	3	140 - 150	25 - 45	-	
Toast kenyér, 4 - 6 db	Grill	Huzalpolc	4	max.	2 - 3 perc egyik oldal; 2 - 3 perc másik oldal	Melegítse elő a sütőt 3 percig.	

ÁPOLÁS ÉS TISZTÍTÁS

				(°C)		(perc)	
Marha-hús hamburger, 6 db, 0,6 kg	Grill	Huzalpolc és csepptálca	4	max.	20 - 30	Helyezze a huzalpolcot a negyedik szintre, míg a csepptálcat a harmadik szintre. A sütési idő félidejében fordítsa meg az ételt. Melegítse elő a sütőt 3 percig.	



12. ÁPOLÁS ÉS TISZTÍTÁS



FIGYELMEZTETÉS!

Lásd a „Biztonság” című fejezetet.

12.1 Tisztítással kapcsolatos megjegyzések

 Tisztítósze- rek	A sütő elejét meleg vizes és enyhe mosogatószeres puha ruhával tisztítsa meg.
	A fémfelületeket háztartási tisztítószerekkel tisztítsa meg.
	A szennyeződések enyhe mosogatószerrel távolítsa el. Ne juttassa azt a katalitikus felületekre.
 Napi haszná- lat	A sütőteret minden használat után tisztítsa meg. A lerakódott zsír vagy egyéb maradvány tüzet okozhat.
	A nedvesség lecsapódhat a készüléken vagy az ajtó üveglapjain. A páralecsapódás csökkentése érdekében a sütés megkezdése előtt 10 percig üzemeltesse a sütőt. Ne tárolja az ételeket több, mint 20 percig a sütőben. Minden használat után puha törülőruhával törölje szárazra a sütő belsejét.
 Tartozékok	Minden használat után tisztítsa és szárítsa meg az összes tartozékot. Puha ruhával, langyos vízzel és enyhe mosogatószerrel végezze a tisztítást. A tartozékokat tilos mosogatógépben tisztítani.
	A teflon bevonatos tartozékokat ne tisztítsa súroló hatású tisztítószerekkel vagy éles tárgyakkal.

12.2 Hogyan tisztítsa: Sütőtér mélyedése

Gőzben sütés után tisztítsa ki a sütőtér bemélyedéséből a lerakódott vízkőmaradványokat.

1. lépés	2. lépés	3. lépés
Öntsön 250 ml fehér ecetet a sütőtér mélyedésébe. Legfeljebb 6%-os, adalékmentes ecetet használjon.	30 percig hagyja környezeti hőmérsékleten, hogy az ecet feloldja a vízkőmaradványokat.	Egy puha kendővel és meleg vízzel tisztítsa meg a sütőtér.
Az alábbi funkcióval: SteamBake 5 - 10 sütési ciklusonként takarítsa ki a sütőt.		

12.3 Hogyan távolítsa el: Polctartók

A sütő tisztításához vegye ki a polctartókat.

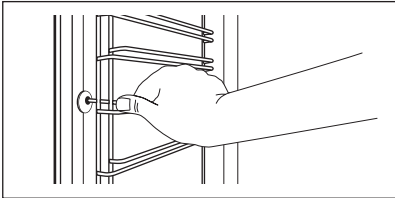
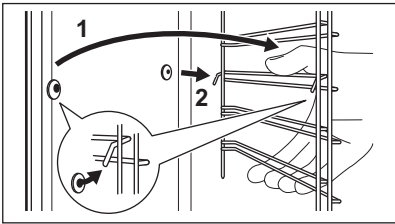
1. lépés	Kapcsolja ki a sütőt, és várja meg, hogy lehűljön.	
2. lépés	Húzza el a polctartó elülső részét az oldalfaltól.	
3. lépés	Húzza el a polctartó hátulját az oldalfaltól, majd vegye ki.	
4. lépés	A polctartókat a kisereléssel ellentétes sorrendben tegye vissza. A teleszkópos sütősíneken található tartócsapok előre nézzenek.	



12.4 Használata: Katalitikus tisztítás

A sütőtérben katalitikus panelek találhatók. Ez magába szívja a lerakódó zsiradékot a katalízis közben.

A katalitikus bevonat elszíneződése vagy a rajta megjelenő foltok nincsenek hatással a tisztításra.

Sütőtisztítás katalitikus tisztítással		
A katalitikus tisztítás előtt távolítsa el minden tartozékot a sütőből.		
1. lépés	2. lépés	3. lépés

Sütőtisztítás katalitikus tisztítással

Válassza a Menü  / Tisztítás  funkciót, majd nyomja meg a OK gombot.

A tisztítás végén hangjelzés hallható. A sütő kikapcsol.

Miután a sütő lehült, nedves, puha ruhával tisztítsa meg a sütőteret.

Időtartam: 1 ó.

12.5 eltávolítás és visszaszerelés: Ajtó



A sütőajtóban három üveglap található. A sütő ajtaja és a belső üveglapok a tisztításhoz kivehetők. Az üveglapok kiszérése előtt olvassa el „Az ajtó eltávolítása és visszaszerelése” c. rész összes utasítását.



VIGYÁZAT!

Ne használja a sütőt az üveglapok nélkül.

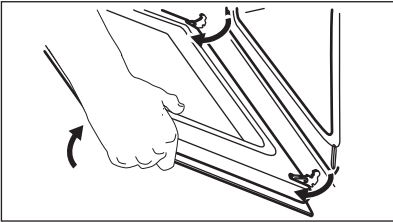
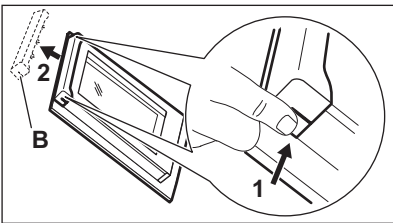
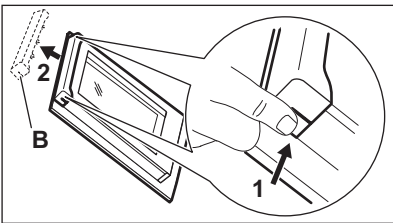
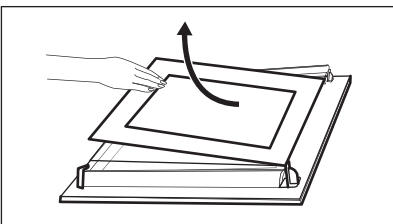
1. lépés	Nyissa ki teljesen az ajtót, és keresse meg az ajtó jobb oldalán lévő zsanért.	
2. lépés	Egy csavarhúzóval emelje fel és teljesen fordítsa el a jobb oldali zsanérkart.	
3. lépés	Keresse meg az ajtó bal oldalán lévő zsanért.	
4. lépés	Emelje meg és fordítsa el teljesen a bal oldali zsanéron lévő kart.	
5. lépés	Csukja vissza félig a sütőajtót az első nyitási pozícióig. Ezután emelje fel és húzza előre, majd vegye ki az ajtót a helyéről.	
6. lépés	Helyezze az ajtót egy stabil felületre leterített puha ruhára.	

<p>7. lépés</p>	<p>Tartsa meg két oldalon az ajtó felső szélénél lévő B díszlécet, majd nyomja befelé a tömítésrögítő kapocs kioldásához.</p>	
<p>8. lépés</p>	<p>Húzza előre a díszlécet az eltávolításához.</p>	
<p>9. lépés</p>	<p>Egyenként fogja meg az ajtó üveglapjait a felső szélüknél fogva, és óvatosan húzza ki őket. A felső üveglappal kezdje. Ügyeljen arra, hogy az üveglap teljesen kicsússzon a sínből.</p>	
<p>10. lépés</p>	<p>Tisztítsa meg az üveglapokat mosogatószeres vízzel. Óvatosan szárítsa meg az ajtó üveglapjait. Az üveglapokat tilos mosogatógépben tisztítani.</p>	
<p>11. lépés</p>	<p>A tisztítás után tegye vissza az üveglapokat és a sütőajtót a helyére.</p>	

Ügyeljen arra, hogy az üveglapokat (A és B) megfelelő sorrendben tegye vissza. Ellenőrizze az üveglapok szélénél lévő szimbólumot / nyomatot. Mindegyiken különbözőképpen néz, így a szét- és összeszerelés könnyebb. Helyes felszereléskor az ajtó díszléce kattanó hangot ad. Ellenőrizze, hogy a középső üveglapot megfelelően helyezte-e az ágyzatba.

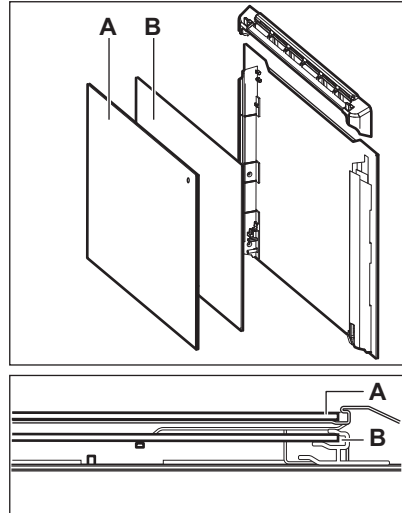

12.6 Hogyan cserélje: Lámpa



FIGYELMEZTETÉS!

Vigyázat! Áramütés-veszély!
Az izzó forró lehet.

A zsírmaradék ráégésének elkerülésére mindig kendővel fogja meg a halogénizzót.

A sütővilágítás izzójának cseréje előtt:

1. lépés	2. lépés	3. lépés
Kapcsolja ki a sütőt. Várja meg, míg a sütő lehűl.	Húzza ki a sütőt a hálózati aljzattól.	Tegyen egy kendőt a sütőtér aljára.

Hátsó lámpa

1. lépés	Az üvegbura eltávolításához fordítsa azt az óramutató járásával ellentétes irányba.
2. lépés	Tisztítsa meg az üvegburát.
3. lépés	Cserélje ki az izzót egy megfelelő, 300 °C-ig hőálló izzóra.
4. lépés	Szerelje fel az üvegburát.

13. HIBAELHÁRÍTÁS



FIGYELMEZTETÉS!

Lásd a „Biztonság” című fejezetet.

13.1 Mi a teendő, ha...

A táblázatban nem szereplő bármilyen más esetben forduljon a márkaszervizhez.

A sütő nem kapcsol be vagy nem melegszik fel	
Probléma	Ellenőrizze, ha...
Nem lehet elindítani vagy üzemeltetni a sütőt.	A sütőt megfelelően csatlakoztatta az elektromos hálózathoz.
A sütő nem melegszik fel.	Az automatikus kikapcsolás ki van kapcsolva.
A sütő nem melegszik fel.	Nem olvadt le a biztosíték.
A sütő nem melegszik fel.	A Gyerekzár ki van kapcsolva.

Alkotóelemek	
Probléma	Ellenőrizze, ha...
A sütővilágítás ki van kapcsolva.	Konvekciós levegő (nedves) bekapcsolva.
A lámpa nem működik.	Kiégett az izzó.
Nem működik a Hűshőmérő szenzor funkció.	A Hűshőmérő szenzor dugasza teljesen be van nyomva az aljzatba.

Hibakódok	
A kijelzőn a következő látható:	Ellenőrizze, ha...
Err C2	Kihúzta a Hűshőmérő szenzor dugaszát az aljzattól.
00:00 érték látható	Áramkimaradás történt. Állítsa be a pontos időt.
Ha a kijelzőn olyan hibakód látható, amely nem szerepel ebben a táblázatban, kapcsolja le és vissza a lakásban lévő kismegszakítót a sütő újraindításához. Ha a hibakód ismét megjelenik, forduljon a márkaszervizhez.	

ENERGIAHATÉKONYSÁG

Tisztítás	
Probléma	Ellenőrizze, ha...
A víz kifolyik a sütőtér bemélyedéséből.	Túl sok víz van a sütőtér mélyedésében.

13.2 A szerviz számára szükséges adatok

Ha nem talál megoldást egyedül a problémára, forduljon a márkakereskedőhöz vagy a hivatalos márkaszervizhez.

A márkaszerviz számára szükséges adatok az adattáblán találhatóak. Az adattábla a sütőtér elülső keretén található. Ne távolítsa el az adattáblát a készülék sütőterének keretéről.

Javasoljuk, hogy az adatokat jegyezze fel ide:	
Típus (MOD.)
Termékszám (PNC)
Sorozatszám (S.N.)

14. ENERGIAHATÉKONYSÁG

14.1 Termékre vonatkozó információk és Termékismertető*

Gyártó neve	Electrolux
A készülék azonosítójele	EOD6C77WV 949499560 EOD6C77WX 949499558 EOD6C77WZ 949499559 LOD6C77WZ 949499561
Energiahatékonysági szám	81.2
Energiahatékonysági osztály	A+
Villamosenergia-fogyasztás normál adag és alsó + felső sütés mellett	0.93 kWh/ciklus
Villamosenergia-fogyasztás normál terhelés és légkeveréses sütés mellett	0.69 kWh/ciklus
Sütőterek száma	1

Hőforrás	Villamos energia	
Hangerő	72 l	
Sütő típusa	Beépíthető sütő	
Tömeg	EOD6C77WV	33.1 kg
	EOD6C77WX	33.1 kg
	EOD6C77WZ	33.2 kg
	LOD6C77WZ	32.4 kg

* Az Európai unió számára az EU 65/2014 és 66/2014 sz. rendeletek szerint.
Fehéroroszország számára az STB 2478-2017, G függelék; STB 2477-2017, A és B függelék szerint.
Ukrajna számára az 568/32020 sz. rendelet szerint.

Az energiahatékonysági osztály nem alkalmazható Oroszország esetében.

EN 60350-1 - Háztartási elektromos főzőkészülékek - 1. rész: Tartományok, sütők, gőzsütők és grillezők - A teljesítmény mérésére szolgáló módszerek.

14.2 Energiatakarékosság



A sütő több funkcióval is segít energiát megtakarítani a mindennapos főzés során.

Ügyeljen rá, hogy használat közben a sütő ajtaja be legyen csukva. Sütés közben ne nyissa ki túl gyakran a sütő ajtaját. Tartsa tisztán az ajtótomítést, és ügyeljen rá, hogy megfelelően legyen a helyére rögzítve.

Fém főzőedényeket használjon az energiatakarékosság javítása érdekében.

Amikor lehetséges, kerülje a sütő előmelegítését.

Ha egyszerre több ételt készít, a sütések közötti szünet legyen a lehető legrövidebb.

Légkeveréses sütés

Amikor csak lehetséges, a sütőfunkciókat légkeveréssel használja az energiatakarékosság érdekében.

Maradék hő

A sütővilágítás és a légkeverés továbbra is működik. Amikor kikapcsolja a sütőt, a kijelző jelzi a maradék hő. A maradék hő használhatja az étel melegen tartásához.

A 30 percnél hosszabb ideig tartó sütés során a befejezés előtt 3 - 10 perccel csökkentse a sütő hőmérsékletét a minimum értékre. A sütőben levő maradék hő tovább folytatja a sütést.

A maradék hő más ételek felmelegítéséhez is használhatja.

Ételek melegen tartása

A maradék hő használhatja az étel melegen tartásához. Ehhez válassza a lehető legalacsonyabb hőmérséklet-beállítást. A maradék hő visszajelző vagy a hőmérséklet megjelenik a kijelzőn.

A MENÜ FELÉPÍTÉSE

Sütés kikapcsolt sütővilágítással

Sütés közben kapcsolja ki a sütővilágítást. Csak akkor kapcsolja be, amikor szükség van rá.



Konvekciós levegő (nedves)

A funkciót arra tervezték, hogy energiát takarítson meg a sütés során.



E funkció használatakor a sütővilágítás 30 másodperc elteltével automatikusan kikapcsol. A sütővilágítást ismét bekapcsolhatja, azonban ez a lépés csökkenti a várható energiamegtakarítás mértékét.

15. A MENÜ FELÉPÍTÉSE

15.1 Menü

	 - válassza ezt a Menü-re lépéshez.
---	--

A Menü felépítése

Előre programozott sütés 	Tisztítás 	Beállítások 
--	---	---



1. lépés	2. lépés	3. lépés	4. lépés	5. lépés
 	 OK	 O1 - O15	 OK	
Válassza a Menü, Beállítások lehetőségeket.	Erősítse meg a beállítást.	Válassza ki a beállítást.	Erősítse meg a beállítást.	Állítsa be az értéket, majd nyomja meg a OK gombot.

Beállítások

O1	Pontos idő	Módosítás	O2	Kijelző fényerő	1 - 5
O3	Nyomógomb Hang	1 - Hangjelzés 2 - Kattanás 3 - Hang kikapcsolva	O4	Figyelmeztető hang-erő	1 - 4

Beállítások					
O5	Hűshőmérő szenzor - műveletek	1 - Riasztás és leállítás 2 - Riasztás	O6	Működésidőzítő	Be/Ki
O7	Sütő világítás	Be/Ki	O8	Gyors felfűtés	Be/Ki
O9	Tisztítás emlékeztető	Be/Ki	O10	Wi-Fi	Be/Ki
O11	Automatikus távmű-ködtetés	Be/Ki	O12	Hálózat elejtése	Igen / Nem
O13	Demo üzemmód	Aktiváló kód: 2468	O14	Szoftver verzió	Ellenőrzés
O15	Összes beállítás törlése	Igen / Nem			

16. KÖRNYEZETVÉDELMI TUDNIVALÓK

A  következő jelzéssel ellátott anyagokat hasznosítsa újra. Újrahasznosításhoz tegye a megfelelő konténerekbe a csomagolást. Járuljon hozzá környezetünk és egészségünk védelméhez, és hasznosítsa újra az elektromos és elektronikus hulladékot. A  tiltó szimbólummal ellátott készüléket ne dobja a háztartási hulladék közé. Juttassa el a készüléket a helyi újrahasznosító telepre, vagy lépjen kapcsolatba a hulladékkezelésért felelős hivatallal.

MĒS DOMĀJAM PAR JUMS

Paldies, ka iegādājāties Electrolux ierīci. Esat izvēlējušies produktu, kas jau vairāku gadu desmitu apvieno profesionālas pieredzes un inovāciju. Atjautīgs un stilīgs, radīts, ņemot vērā jūsu vēlmes. Tāpēc katru reizi lietojot, varat būt droši, ka saņemsiet izcilus rezultātus.

Lai arī lūdzam Electrolux pasaulē!

Apmeklējiet mūsu tīmekļa vietni, lai:



saņemtu lietošanas ieteikumus un brošūras, kā arī traucējummeklēšanas, servisa un remonta informāciju:

www.electrolux.com/support

reģistrētu savu ierīci labāka servisa saņemšanai:

www.registerelectrolux.com



iegādātos savai ierīcei papildpiederumus, vienreizējas lietošanas materiālus un oriģinālās rezerves daļas:

www.electrolux.com/shop

Lai saņemtu vairāk receptes, ieteikumus un traucējummeklēšanas padomus, lejupielādējiet lietotni **My Electrolux Kitchen**.



KLIENTU APKALPOŠANA UN SERVISS

Izmantojiet tikai oriģinālās rezerves daļas.

Sazinoties ar mūsu pilnvaroto servisa centru, nodrošiniet, lai jums būtu pieejami šādi dati: modelis, PNC, sērijas numurs.

Šī informācija ir norādīta uz datu plāksnītes.

 Uzmanību / drošības informācija

 Vispārīga informācija un ieteikumi

 Ar vidi saistīta informācija

Izmaiņu tiesības rezervētas.

SATURS

1. DROŠĪBAS INFORMĀCIJA.....	254	2.7 Likvidēšana.....	259
1.1 Bērnu un neaizsargātu personu drošība.....	254	3. UZSTĀDĪŠANA.....	259
1.2 Vispārīgā drošība.....	255	3.1 Iebūve.....	259
2. DROŠĪBAS NORĀDĪJUMI.....	256	3.2 Ierīces nostiprināšana pie virtuves mēbelēm.....	260
2.1 Uzstādīšana.....	256	4. IZSTRĀDĀJUMA APRĀKSTS.....	260
2.2 Pieslēgums elektrotīklam.....	257	4.1 Vispārējs pārskats.....	261
2.3 Lietošana.....	257	4.2 Piederumi.....	261
2.4 Aprūpe un tīrīšana.....	258		
2.5 Iekšējais apgaismojums.....	259		
2.6 Servisa izvēlne.....	259		

5. CEPEŠKRĀSNS IESLĒGŠANA UN IZSLĒGŠANA.....	261
5.1 Iegremdējamie regulatori.....	262
5.2 Vadības panelis.....	262
6. PIRMS PIRMĀS LIETOŠANAS REIZES.	263
6.1 Sākotnējā tīrīšana.....	263
6.2 Sākotnējā uzkarsēšana.....	263
6.3 Bezvadu savienojums 	264
6.4 Programmatūras licences.....	265
7. IZMANTOŠANA IKDIENĀ.....	265
7.1 Karsēšanas funkcijas iestatīšana.....	265
7.2 Karsēšanas funkcijas.....	266
7.3 Ieslēgtas piezīmes: Ventilatora kars ar mitrumu.....	267
7.4 Gatavošanas palīgs iestatīšana.....	267
7.5 Gatavošanas palīgs ar receptēm.....	268
8. PULKSTEŅA FUNKCIJAS.....	274
8.1 Pulksteņa funkcijas.....	274
8.2 Pulksteņa funkcijas iestatīšana.....	274
9. IZMANTOŠANA: PAPILDPIEDERUMI.....	276
9.1 Piederumu ievietošana.....	276
9.2 Termozonde.....	277
10. PAPILDFUNKCIJAS.....	278
10.1 Bloķēšana.....	278
10.2 Automātiskā izslēgšanās.....	278
10.3 Dzesēšanas ventilators.....	279
11. PADOMI UN IETEIKUMI.....	279
11.1 Ventilatora kars. ar mitrumu.....	279
11.2 Ventilatora kars. ar mitrumu - ieteicamie piederumi.....	281
11.3 Gatavošanas tabulas pārbaudes iestādēm.....	281
12. KOPŠANA UN TĪRĪŠANA.....	283
12.1 Piezīmes par tīrīšanu.....	283
12.2 Kā tīrīt? Tīrnes reljefs.....	284
12.3 Kā izņemt: Plauktu balsti	284
12.4 Lietošana Katalītiskā tīrīšana	285
12.5 Izņemšana un uzstādīšana: Durvis.....	285
12.6 Kā nomainīt: Lampa.....	287
13. PROBLĒMRISINĀŠANA.....	287
13.1 Kā rīkoties, ja.....	288
13.2 Apkopes dati.....	289
14. ENERGEOFEKTIVITĀTE.....	289
14.1 Produkta informācija un produkta informācijas lapa*.....	289
14.2 Elektroenerģijas taupīšana.....	290
15. IZVĒLNES STRUKTŪRA.....	291
15.1 Izvēlne.....	291

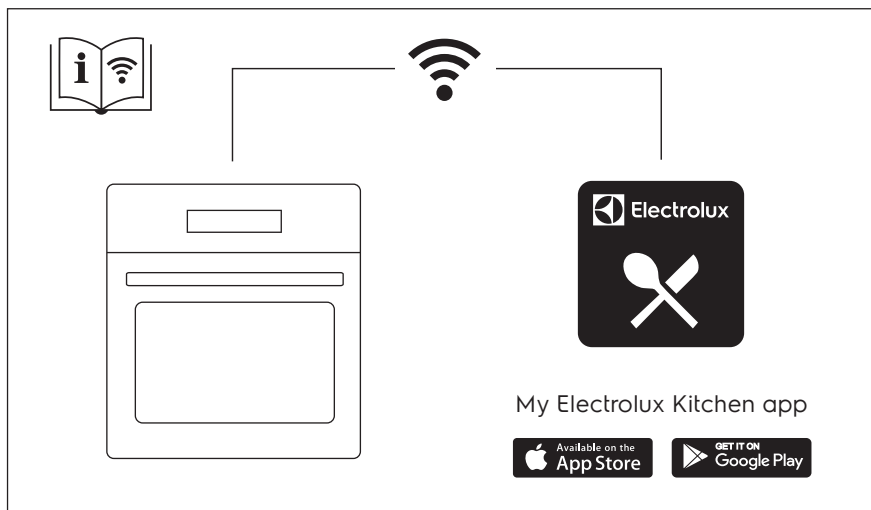

1. ⚠️ DROŠĪBAS INFORMĀCIJA

Pirms ierīces uzstādīšanas un lietošanas rūpīgi izlasiet pievienotos norādījumus. Ražotājs neatbild par savainojumiem un bojājumiem, kas radušies ierīces nepareizas uzstādīšanas vai izmantošanas rezultātā. Glabājiet šīs instrukcijas drošā, pieejamā vietā, lai tās varētu izmantot nākotnē.

1.1 Bērnu un neaizsargātu personu drošība

- Šo ierīci drīkst izmantot bērni no 8 gadu vecuma un cilvēki ar ierobežotām fiziskām, sensorām vai garīgām spējām vai pieredzes un zināšanu trūkumu atbildīgas personas uzraudzībā vai, ja tie ir informēti par ierīces drošu lietošanu un izprot potenciālos riskus. Bērniem no līdz 8 gadu vecumam un personām ar ļoti plašu un sarežģītu invaliditāti jāliedz piekļuve ierīcei, ja vien tos nepārtraukti neuzrauga.
- Mazi bērni jāuzrauga, lai viņi nerotaļātos ar ierīci un komplektācijā iekļautajām mobilajām ierīcēm My Electrolux Kitchen.
- Neļaujiet bērniem tuvoties iepakojumam un atbrīvojieties no tā pienācīgā veidā.

- **UZMANĪBU!** Neļaujiet bērniem un mājdzīvniekiem atrasties ierīces tuvumā, kad tā darbojas vai atdziest. Ierīces pieejamās daļas lietošanas laikā sakarst.
- Ja ierīcei ir bērnu drošības ierīce, tā jāaktivizē.
- Bērni nedrīkst tīrīt ierīci un veikt tās apkopi bez uzraudzības.

1.2 Vispārīgā drošība

- Ierīces uzstādīšanu un vada nomaiņu drīkst veikt tikai kvalificēts speciālists.
- Nelietojiet ierīci pirms tās iebūvēšanas.
- Pirms visu veidu apkopes veikšanas atvienojiet ierīci no elektrotīkla.
- Ja elektrības padeves vads ir bojāts, lai izvairītos no elektrības trieciena riska, to jānomaina ražotājam, autorizētajam servisa centram vai citam kvalificētam speciālistam.
- **BRĪDINĀJUMS!** Pirms lampas mainīšanas pārliecinieties, vai ierīce ir izslēgta, lai neizraisītu elektrošoku.
- **BRĪDINĀJUMS!** Lietošanas laikā ierīce sakarst. Nepieskarieties sildelementiem.
- Vienmēr izmantojiet cepeškrāsns cimdsus, izņemot vai ievietojot papildpiederumus vai cepeškrāsns traukus.
- Lietojiet tikai šai ierīcei paredzēto ēdiena sensoru (temperatūras sensoru).
- Lai izņemtu plauktu balstus, vispirms pavelciet plauktu balsta priekšu un tad aizmuguri nost no sānu sienām. Uzstādiet plauktu balstus, veicot iepriekšminētās darbības pretējā secībā.
- Netīriet ierīci ar tvaika tīrītāju.
- Stikla durvju tīrīšanai neizmantojiet raupjus, abrazīvus tīrīšanas līdzekļus vai asus metāla skrāpjus, jo tie var saskrāpēt virsmas, un tādējādi stikls var saplīst.

2. DROŠĪBAS NORĀDĪJUMI

2.1 Uzstādīšana



BRĪDINĀJUMS!

Ierīci drīkst uzstādīt tikai kvalificēta persona.

- Noņemiet visu iesaiņojumu.
- Neuzstādi un nelietojiet bojātu ierīci.
- Ievērojiet kopā ar ierīci piegādātās uzstādīšanas norādes.
- Vienmēr uzmanīgi pārvietojiet ierīci, jo tā ir smaga. Vienmēr izmantojiet drošības cimdus un slēgtus apavus.
- Nevelciet ierīci aiz roktura.
- Uzstādi ierīci drošā un atbilstošā vietā, kas atbilst uzstādīšanas prasībām.
- Nodrošiniet starp blakus uzstādītām ierīcēm piemērotu attālumu.
- Pirms ierīces uzstādīšanas pārliecinieties, ka būs iespējams brīvi atvērt cepeškrāsns durvis.
- Ierīce ir aprīkota ar elektrisku dzesēšanas sistēmu. Tā ir jādarbina ar elektrības padevi.

Skapīša minimālais augstums (skapīša zem darba virsmas minimālais augstums)	590 (600) mm
Skapīša platums	560 mm
Skapīša dziļums	550 (550) mm
Ierīces priekšpusē augstums	594 mm
Ierīces aizmugures augstums	576 mm
Ierīces priekšpusē platums	595 mm
Ierīces aizmugures platums	559 mm
Ierīces dziļums	569 mm
Ierīces iebūvēšanas dziļums	548 mm
Ierīces dziļums ar atvērtām durvīm	1022 mm
Ventilācijas atveres minimālais izmērs. Atvere apakšējā aizmugurējā daļā	560x20 mm
Strāvas kabeļa garums. Kabelis tiek novietots aizmugurējā labajā stūrī	1500 mm
Montāžas skrūves	4x25 mm

2.2 Pieslēgums elektrotīklam



BRĪDINĀJUMS!

Var izraisīt ugunsgrēku un elektrošoku.

- Elektrības padeves pieslēgšana jāveic sertificētam elektriķim.
- Ierīcei jābūt iezemētai.
- Pārliedzinieties, ka tehnisko datu plāksnītē norādītie parametri atbilst elektrotīkla parametriem.
- Vienmēr izmantojiet pareizi uzstādītu un drošu kontaktligzdu.
- Nelietojiet daudzkontakta adapterus vai pagarinātājus.
- Rīkojieties uzmanīgi, lai nesabojātu kontaktspraudni un kabeli. Ja iekārtas elektropadeves kabeli nepieciešams nomainīt, to jāveic tuvākajā autorizētajā servisa centrā.
- Neļaujiet strāvas kabeļiem saskarties ar ierīces durvīm vai nišu zem ierīces vai atrasties to tuvumā, it īpaši, ja tā darbojas vai durvis ir karstas.
- Daļas, kas nodrošina aizsardzību pret elektrošoku no strāvu vadošiem un izolētajiem elementiem, jānostiprina tā, lai tos nevarētu noņemt bez instrumentiem.
- Pieslēdziet kontaktspraudni kontaktligzdai tikai uzstādīšanas beigās. Pārbaudiet, vai pēc uzstādīšanas kontaktspraudnim var brīvi piekļūt.
- Ja kontaktligzda ir vaļīga, neievietojiet tajā kontaktspraudni.
- Nekad neatslēdziet ierīci no tīkla, velkot aiz strāvas kabeļa. Vienmēr velciet aiz kontaktspraudņa.
- Ir jāizmanto atbilstošas izolācijas ierīces: automātslēdži, drošinātāji (no turētājiem izskrūvējami drošinātāji), zemējuma noplūdes automātslēdži un savienotāji.
- Elektroinstalācijā jābūt izolācijas ierīcei, kas ļauj atvienot ierīci no visiem elektrotīkla poliem. Izolācijas ierīcē atstarpei starp kontaktiem jābūt vismaz 3 mm.
- Šī ierīce ir aprīkota ar barošanas vadu un kontaktdakšu.

Uzstādīšanai un nomaīnai Eiropā piemērotie kabeļu veidi:

H07 RN-F, H05 RN-F, H05 RRF, H05 VV-F, H05 V2V2-F (T90), H05 BB-F

Kabeļa dati ir norādīti Tehnisko datu plāksnītes kopjaudas sadaļā. Tāpat jūs varat aplūkot tabulu:

Kopējā jauda (W)	Vada šķērsgriezums (mm ²)
maksimāli 1380	3 x 0.75
maksimāli 2300	3 x 1
maksimāli 3680	3 x 1.5

Zemējuma vadam (zaļas / dzeltenas krāsas kabelis) jābūt par 2 cm garākam nekā fāzes un neitrālajiem kabeļiem (zilās un brūnās krāsas kabeļi).

2.3 Lietošana



BRĪDINĀJUMS!

Pastāv traumu, apdegumu, elektrošoka vai sprādziena risks.

DROŠĪBAS NORĀDĪJUMI

- Šī ierīce ir paredzēta tikai izmantošanai mājas apstākļos (iekštelpās).
- Nemainiet šī produkta specifikāciju.
- Pārliecinieties, ka ierīces ventilācijas atveres nav nosprostotas.
- Lietošanas laikā neatstājiet ierīci bez uzraudzības.
- Izslēdziet ierīci pēc katras lietošanas reizes.
- Ievērojiet piesardzību, atverot ierīces durvis, kamēr tā darbojas. Var notikt karsta gaisa izplūšana.
- Nelietojiet ierīci ar mitrām rokām, vai ja ierīce nonākusi saskarē ar ūdeni.
- Nepielietojiet spiedienu uz cepeškrāsns durvīm.
- Nelietojiet ierīci kā darba virsmu vai uzglabāšanai paredzētu virsmu.
- Atveriet ierīces durvis piesardzīgi. Izmantojot sastāvdaļas, kas satur spirtu, var rasties spirta tvaiku un gaisa maisījums.
- Neļaujiet dzirkstelēm vai atvērta liesmai nonākt saskarē ar ierīci, kad atverat durvis.
- Neievietojiet ierīcē un neglabājiet tās tuvumā vai uz tās viegli uzliesmojošas vielas vai ar viegli uzliesmojošām vielām piesūcinātus priekšmetus.
- Neizpauziet savu Wi-Fi paroli citām personām.



BRĪDINĀJUMS!

Pastāv ierīces bojājumu risks.

- Lai novērstu emaljas bojājumus vai krāsas maiņu:
 - neievietojiet cepeškrāsns traukus vai citus priekšmetus nepastarpināti uz ierīces grīdas;
 - nenovietojiet alumīnija foliju nepastarpināti uz ierīces grīdas;
 - neļaujiet ūdeni karstā ierīcē.
 - neatstājiet ierīcē mitrus traukus un produktus pēc gatavošanas beigām.
 - ievērojiet piesardzību, izņemot vai ievietojot papildaprīkojumu.
- Emaljas vai nerūsējošā tērauda krāsas maiņa neietekmē ierīces darbību.
- Mitrām kūkām izmantojot dziļo pannu. Augļu sulas var radīt paliekošus traipus.
- Šī ierīce paredzēta tikai ēdiena gatavošanai. Ierīci aizliegts izmantot citiem nolūkiem, piemēram, telpu apsildei.
- Vienmēr gatavojiet pārtiku ar aizvērtām cepeškrāsns durvīm.
- Ja ierīce ir uzstādīta aiz mēbeļu paneļa (piemēram, aiz durvīm), pārliecinieties, ka ierīces darbības laikā šīs durvis nekad nav aizvērtas. Aiz aizvērtā mēbeļu paneļa var uzkrāties siltums un mitrums un attiecīgi izraisīt ierīces, iebūvētās mēbeles vai grīdas bojājumus. Neaizveriet mēbeļu paneli līdz ierīce pēc lietošanas nav pilnīgi atdzisusi.

2.4 Aprūpe un tīrīšana



BRĪDINĀJUMS!

Pastāv savainojumu un ierīces aizdegšanās un bojājumu risks.

- Pirms apkopes izslēdziet ierīci un atvienojiet to no elektrotīkla.
- Pārliecinieties, vai ierīce ir auksta. Pastāv risks, ka stikla paneli var iepļīst.
- Ja durvju stikla paneli tiek bojāti, nomainiet tos nekavējoties. Sazinieties ar pilnvaroto servisa centru.
- Noņemot durvis no ierīces, rīkojieties uzmanīgi. Durvis ir smagas!
- Regulāri tīriet ierīci, lai novērstu virsmas materiāla nolietošanos.
- Tīriet ierīci ar mitru, mīkstu drānu. Izmantojiet tikai neitrālus mazgāšanas līdzekļus. Neizmantojiet abrazīvus izstrādājumus, abrazīvus sūkļus, šķīdinātājus vai metāla priekšmetus.

- Ja lietojat cepeškrāsns tīrīšanai paredzētus aerosolus, ievērojiet ražotāja drošības norādījumus, kas atrodami uz iepakojuma.
- Nefīriet katalītisko emaljas pārklājumu ar mazgāšanas līdzekļiem.

2.5 Iekšējais apgaismojums



BRĪDINĀJUMS!

Pastāv risks saņemt elektrošoku.

- Informācija par šajā produktā esošo lampu (lampām) un atsevišķi nopērkamajām rezerves lampām: Šīs lampas ir paredzētas ekstremāliem fiziskajiem apstākļiem, piemēram, temperatūrai, vibrācijai, mitrumam, mājsaimniecības ierīcēs vai paredzētas informēšanai par ierīces darbības statusu. Tās nav paredzētas citiem lietošanas veidiem un nav piemērotas mājsaimniecības telpu apgaismojumam.
- Izmantojiet tikai tādu pašu specifikāciju spuldzes.

2.6 Servisa izvēlne

- Lai salabotu ierīci, sazinieties ar pilnvarotu servisa centru.
- Lietojiet tikai oriģinālas rezerves daļas.

2.7 Likvidēšana



BRĪDINĀJUMS!

Pastāv savainošanās vai nosmakšanas risks.

- Atvienojiet ierīci no elektropadeves.
- Nogrieziet strāvas kabeli netālu no ierīces un utilizējiet to.
- Noņemiet durvju fiksatoru, lai bērni vai mājdzīvnieki nevarētu ierāpties ierīcē un tur sevi ieslēgt.

3. UZSTĀDĪŠANA



BRĪDINĀJUMS!

Skatiet sadaļu "Drošība".

3.1 Iebūve



YouTube

www.youtube.com/electrolux
www.youtube.com/aeg

How to install your AEG/Electrolux
Oven - Column installation



IZSTRĀDĀJUMA APRAKSTS

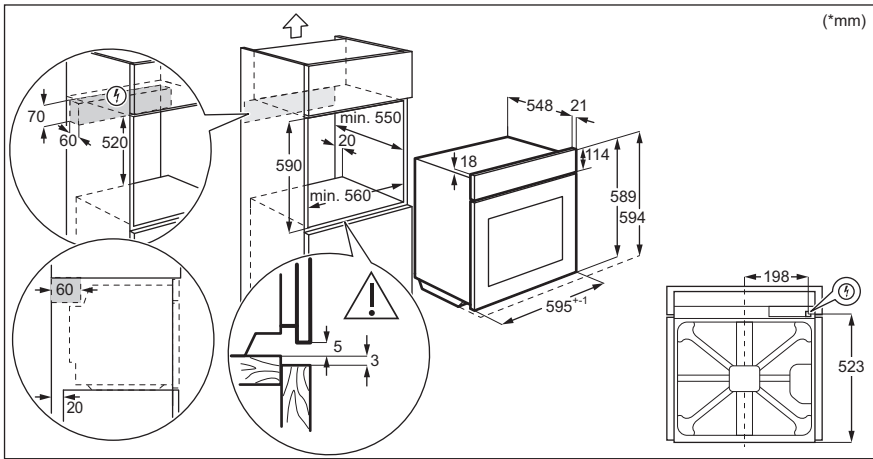
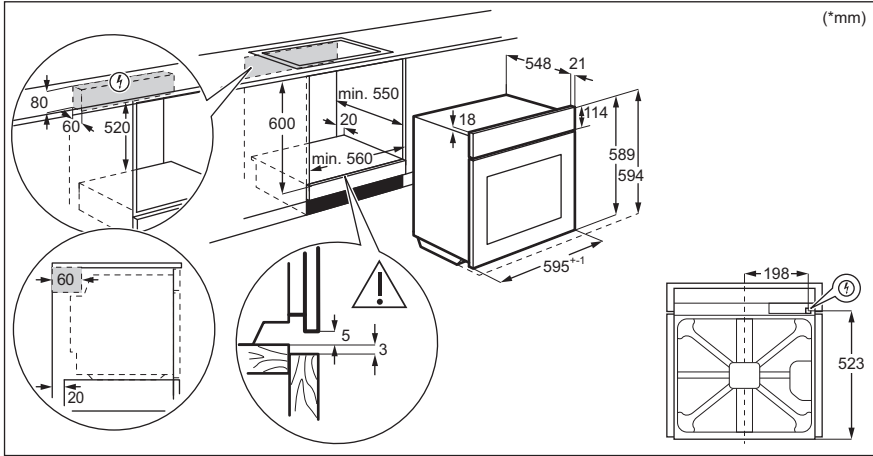

3.2 Ierīces nostiprināšana pie virtuves mēbelēm

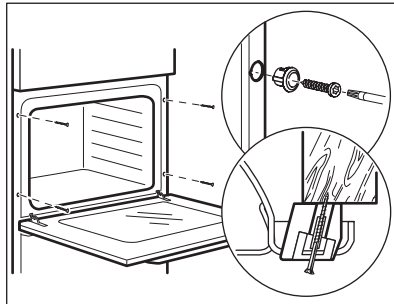

4. IZSTRĀDĀJUMA APRAKSTS

4.1 Vispārējs pārskats

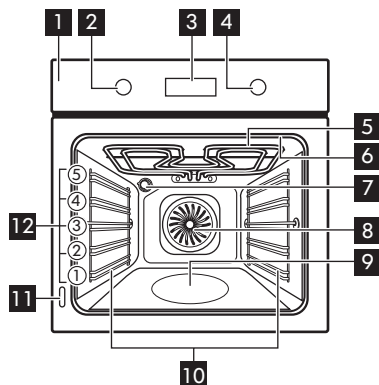

- 1** Vadības panelis
- 2** Karsēšanas funkciju pārslēgs
- 3** Displejs
- 4** Vadības regulators
- 5** Sildelements
- 6** Termozondes kontaktligzda
- 7** Lampa
- 8** Ventilators
- 9** Tīlpnes reljefs
- 10** Plaukta atbalsts, izņemams
- 11** Tehnisko datu plāksnīte
- 12** Plauktu līmeņi

4.2 Piederumi







- **Restots plaukts**
Ēdiena gatavošanas traukiem, kūku un cepešu formām.
- **Cepšanas panna**
Kūkām un cepumiem.
- **Grila/cepešpanna**
Konditorejas izstrādājumu un cepešu cepšanai vai kā panna tauku savākšanai.
- **Pārtikas sensors**
Lai noteiktu ēdiena gatavības pakāpi.
- **Teleskopiskās vadotnes**
Izmantojot teleskopiskās vadotnes, pannas var ielikt un izņemt vieglāk.

5. CEPEŠKRĀSNS IESLĒGŠANA UN IZSLĒGŠANA

5.1 Iegremdējamie regulatori

Lai lietotu ierīci, piespiediet regulatoru. Regulators izvirsās uz āru.





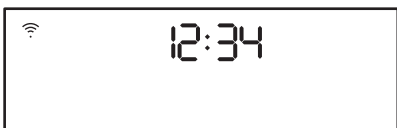
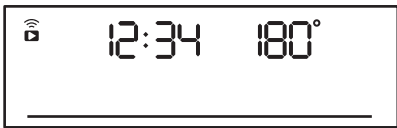
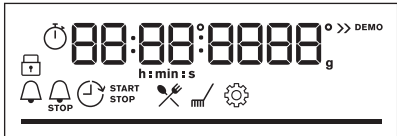









5.2 Vadības panelis

Vadības paneļa sensora taustiņi					Piespiediet	Pagrieziet regulatoru
 Taimers	 Ātrā uzsilšana	 Apgaismojums (lampa)	 Termozonde	OK		
Atlasiet karsēšanas funkciju, lai ieslēgtu cepeškrāsni.						
Pagrieziet karsēšanas funkciju regulatoru pozīcijā izslēgts, lai izslēgtu cepeškrāsni.						

	Kad karsēšanas funkcijas pārslēgtas pozīcijā izslēgts, displejs darbojas gaidstāves režīmā.
	Gatavošanas laikā displejs attēlo iestatīto temperatūru, diennakts laiku un citas pieejamās iespējas.
	Displejs ar maksimālo iestatīto funkciju skaitu.

Displeja indikatori

PIRMS PIRMĀS LIETOŠANAS REIZES

 Bloķēšana	 Gatavošanas pa- līgs	 Tīrīšana	 Iestatījumi	 Ātrā uzsīšana
Taimera in- dikatori:				
Wi-Fi indikators — mirgo, kad cepeškrāsnij var iz- veidot Wi-Fi savienojumu.		Tālvadība indikators — cepeškrāsnij ir pieejama tālvadība.		
 Wi-Fi savienojums ir ieslēgts.		 Tālvadība ir ieslēgta.		
Progresu josla — temperatūrai vai laikam.				
Gatavošanas ar tvaiku indikators				
Termozonde indikators				

6. PIRMS PIRMĀS LIETOŠANAS REIZES



BRĪDINĀJUMS!
Skatiet sadaļu "Drošība".

6.1 Sākotnējā tīrīšana

Pirms pirmreizējās lietošanas iztīriet cepeškrāsni un iestatiet laiku:			
			 00:00 Iestatiet laiku. Nospiediet OK.

6.2 Sākotnējā uzkarsēšana

Iepriekš uzkarsējiet tukšu cepeškrāsni pirms pirmās lietošanas.	
1. solis	Izņemiet visus papildpiederumus un noņemamās plauktu balstus no cepeškrāsns.

PIRMS PIRMĀS LIETOŠANAS REIZES

Iepriekš uzkarsējiet tukšu cepeškrāsni pirms pirmās lietošanas.

2. solis Iestatiet maksimālo temperatūru funkcijai: 
Ļaujiet cepeškrāsnij darboties 1 stundu.

3. solis Iestatiet maksimālo temperatūru funkcijai: 
Ļaujiet cepeškrāsnij darboties 15 minūtes.

 Iepriekšējās uzkarsēšanas laikā no cepeškrāsns var izdalīties aromāts un dūmi. Nodrošiniet telpā ventilāciju.

6.3 Bezvadu savienojums

Cepeškrāsns savienojuma izveidošanai nepieciešams tālāk minētais.

- Bezvadu tīkls ar interneta savienojumu.
- Bezvadu tīklam pieslēgta mobilā ierīce.

1. solis	Lejupielādējiet mobilo lietotni My Electrolux Kitchen un izpildiet norādījumus turpmākiem soļiem.
2. solis	Pagrieziet pārslēgu, lai atlasītu:  .

Frekvence	2.4 GHz WLAN	5 GHz WLAN
	2400 – 2483,5 MHz	5150 – 5350 MHz 5470 – 5725 MHz
Protokols	IEEE 802.11b DSSS, 802.11g/n OFDM	IEEE 802.11 a/n OFDM
Maksimālā jauda	EIRP < 20 dBm (100 mW)	EIRP < 23 dBm (200 mW)
Wi-Fi modulis	NIU5-50	

Tehnoloģijas Bluetooth frekvence	2400 – 2483,5 MHz
Protokols	LE: DSSS
Maksimālā jauda	EIRP < 4 dBm (2,5 mW)

ES dalībvalstis, uz kurām attiecas Direktīva nr. 2014/53/ES: Apvienotā Karaliste, Austrija, Beļģija, Bulgārija, Čehijas Republika, Dānija, Francija, Grieķija, Horvātija, Igaunija, Itālija, Īrija, Kipra, Latvija, Lietuva, Luksemburga, Malta, Nīderlande, Norvēģija, Polija, Portugāle, Rumānija, Slovākija, Slovēnija, Somija, Spānija, Šveice, Turcija, Ungārija, Vācija, Zviedrija.

6.4 Programmatūras licences

Šajā izstrādājumā nodrošinātā programmatūra satur komponentus, kas balstīti bezmaksas un atvārtā pirmkoda programmatūrā. Electrolux pateicas par atklātā pirmkoda programmatūras un robottehnikas aprindu sniegto ieguldījumu šī projekta izstrādē.

Lai piekļūtu pirmkodam, kura pamatā ir šie bezmaksas un atvārtā pirmkoda programmatūras komponenti, kuru licences nosacījumos ir noteikts publicēšanas pienākums, kā arī lai aplūkotu pilnu to autortiesību informāciju un piemērojamos licences nosacījumus, lūdzu apmeklējiet vietni <http://electrolux.opensoftwarerepository.com> (mape NIU5).

7. IZMANTOŠANA IKDIENĀ



BRĪDINĀJUMS!

Skatiet sadaļu "Drošība".

7.1 Karsēšanas funkcijas iestatīšana

Sāciet gatavot ēdienu	
1. solis	2. solis.
Iestatiet karsēšanas funkciju.	Iestatiet temperatūru.

Gatavošana ar tvaiku			
Pārlicinieties, ka cepeškrāsns ir atdzisusi.			
1. solis.	2. solis	3. solis	4. solis
	 	 	Iepriekšēji uzkarsējiet tukšu cepeškrāsni 10 minūtes, lai tajā rastos mitrums. Ievietojiet ēdienu cepeškrāsnī.
Uzpildiet cepeškrāsns tilpnes reljefu ar krāna ūdeni.	Iestatiet tvaika karsēšanas funkciju.	Iestatiet temperatūru.	

Gatavošana ar tvaiku





- i** Tīlpnes cepeškrāsns tīlpnes reljefa maksimālā ietilpība ir 250 ml. Neuzpildiet cepeškrāsns tīlpnes reljefa gatavošanas laikā vai kamēr cepeškrāsns ir karsta.





Kad beidzas gatavošanas ar tvaiku cikls,

1. solis.	2. solis	3. solis.
pagrieziet karsēšanas funkciju regulatoru pozīcijā izslēgts, lai izslēgtu cepeškrāsni.	Uzmanīgi atveriet durvis. No cepeškrāsns izplūstošais mitrums var izraisīt apdegumus.	Pārliecinieties, ka cepeškrāsns ir atdzisusi. Izlejiet atlikušo ūdeni no cepeškrāsns tīlpnes reljefa.

7.2 Karsēšanas funkcijas

Standarta karsēšanas funkcijas

Karsēšanas funkcija	Lietošana
 <p>Karsēšana ar ventilatoru</p>	Ēdiena vienlaicīgai cepšanai un kaltēšanai līdz pat trīs plauktu līmenī. Iestatiet temperatūru par 20–40 °C zemāk nekā funkcijai Augš./Apakškarsēšana.
 <p>Augš./Apakškarsēšana</p>	Ēdiena gatavošana un cepšana viena plaukta līmenī.
 <p>SteamBake</p>	Mitruma pievienošanai gatavošanas laikā. Pareizas krāsas un kraukšķīgas virskārtas iegūšanai cepšanas laikā. Sulīguma piešķiršanai ēdienam atkārtotas uzsildīšanas laikā. Augļu vai dārzeņu konservēšanai.
 <p>Picas funkcija</p>	Picas cepšanai. Kārtīgai apbrūnināšanai, lai padarītu kraukšķīgu apakšu.
 <p>Apakškarsēšana</p>	Kūku ar kraukšķīgu pamatni cepšanai un pārtikas konservēšanai.

Karsēšanas funkcija	Lietošana
 Saldēta pārtika	Pusfabrikātu kraukšķīguma (piem., kartupeļi frī, kartupeļu daiviņas vai pildītas pankūciņas) panākšanai.
 Ventilatora kars. ar mitrumu	Šī funkcija ir paredzēta enerģijas taupīšanai gatavošanas laikā. Izmantojot šo funkciju, temperatūra cepeškrāsnis iekšpusē var atšķirties no iestatītās temperatūras. Tiek izmantots atlikušais siltums. Sildīšanas jaudu var samazināt. Plašāka informācija pieejama nodaļā "Ikdienas lietošana" sniegtajās piezīmēs par: Ventilatora kars. ar mitrumu.
 Grils	Plānu produktu grilēšanai un maizes grauздēšanai.
 Infratermiskā grilēšana	Lielākus cepeša gabalu un mājputnu gaļas ar kauliem cepšanai vienā plaukta līmenī. Sacepumu pagatavošana un apbrūnināšana.
 Izvēlne	Izvēlnes atvēršana: Gatavošanas palīgs, Tīrīšana, Iestatījumi.

7.3 Ieslēgtas piezīmes: Ventilatora kars. ar mitrumu

Šī funkcija tika izmantota, lai atbilstu energoefektivitātes klases un ekodizaina prasībām saskaņā ar standartu ES 65/2014 un ES 66/2014. Pārbaudes saskaņā ar standartu EN 60350-1.

Cepeškrāsnis durvīm jābūt aizvērtām cepšanas laikā, lai funkcija netiktu pārtraukta un cepeškrāsnis darbotos ar vislielāko iespējamo energoefektivitāti.

Izmantojot šo funkciju, lampa automātiski izslēdzas pēc 30 sekundēm.







Gatavošanas norādījumus skatiet sadaļā "Ieteikumi un padomi", Ventilatora kars. ar mitrumu. Vispārīgus elektroenerģijas taupīšanas ieteikumus skatiet nodaļas "Energoefektivitāte" sadaļā "Elektroenerģijas taupīšana".

7.4 Gatavošanas palīgs iestatīšana





Katram ēdienam šajā apakšizvēlnē ir ieteikta funkcija un temperatūra. Gatavošanas laikā jūs varat regulēt laiku un temperatūru.

IZMANTOŠANA IKDIENĀ

Dažus ēdienus var gatavot arī ar:	Ēdiena sagatavošanas pakāpe:
<ul style="list-style-type: none"> Termozonde 	<ul style="list-style-type: none"> Pusjēls Vidējs Labi izcepts





Gatavošanas palīgs — izmantojiet to, lai ātri pagatavotu ēdiena, izmantojot noklusējuma iestatījumus:			
1. solis.	2. solis	3. solis	4. solis
 	 	 1 - 45	 OK
Atveriet izvēlni.	Atlasiet Gatavošanas palīgs. Nospiediet OK .	Atlasiet ēdiena veidu. Nospiediet OK .	Ievietojiet ēdiena cepeškrāsnī. Apstipriniet iestatījumu.

7.5 Gatavošanas palīgs ar receptēm









Apzīmējumi	
	pieejams Termozonde. Ievietojiet Termozonde ēdiena biezākajā daļā. Cepeškrāsns automātiski izslēdzas, kad ir sasniegta iestatītā Termozonde temperatūra.
	Ūdens daudzums tvaika funkcijas darbināšanai.
	Pirms ēdiena gatavošanas uzkaršējiet tukšu cepeškrāsnī.
	Plaukta līmenis.













Kad funkcija beidz darbību, pārbaudiet, vai ēdiens ir gatavs.

	Ēdiena veids	Svars	Plaukta līmenis / papildpiederumi	Ilgums
Liellopu gaļa 				

























	Ēdiena veids	Svars	Plaukta līmenis / papildpiederumi	Ilgums
P1	Liellopu gaļas cepetis, pusjēls	1–1,5 kg; 4–5 cm biezi gabali	 2; cepamā paplāte Pāris minūtes apcepjiet gaļu karstā pannā. Ievietojiet to cepeškrāsnī.	~ 40 min
P2	Liellopu gaļas cepetis, vidēji izcepts			~ 50 min
P3	Liellopu gaļas cepetis, pilnībā izcepts			~ 60 min
P4	Steiks, vidēji izcepts	180–220 g šķēles; 3 cm biezas	 3; cepamais trauks uz restota plaukta Pāris minūtes apcepjiet gaļu karstā pannā. Ievietojiet to cepeškrāsnī.	~ 15 min
P5	Cepta / sautēta gaļa (augstākā labuma ribiņas, ciska, pavēdere)	1,5–2 kg	 2; cepamais trauks uz restota plaukta Pāris minūtes apcepjiet gaļu karstā pannā. Pievienojiet šķidrumu. Ievietojiet to cepeškrāsnī.	~ 120 min
P6	Liellopu gaļas cepetis, pusjēls (lēnā gatavošana)	1–1,5 kg; 4–5 cm biezi gabali	 2; cepamā paplāte Izmantojiet savas iecienītākās garšvielas vai vienkārši pievienojiet sāli un svaigi maltus piparus. Pāris minūtes apcepjiet gaļu karstā pannā. Ievietojiet to cepeškrāsnī.	~ 75 min
P7	Liellopu gaļas cepetis, vidēji izcepts (lēnā gatavošana)			~ 85 min
P8	Liellopu gaļas cepetis, pilnībā izcepts (lēnā gatavošana)			~ 130 min



















IZMANTOŠANA IKDIENĀ

	Ēdiena veids	Svars	Plaukta līmenis / papildpiederumi	Ilgums
P9	Fileja, pusjēla (lēnā gatavošana)	0,5–1,5 kg; 5–6 cm bieži gabali	 2; cepamā paplāte Izmantojiet savas iecienītākās garšvielas vai vienkārši pievienojiet sāli un svaigi maltus piparus. Pāris minūtes apcepiet gaļu karstā pannā. Ievietojiet to cepeškrāsnī.	~ 75 min
P10	Fileja, vidēji izcepta (lēnā gatavošana)			~ 90 min
P11	Fileja, pilnībā izcepta (lēnā gatavošana)			~ 120 min
Teļa gaļa 				
P12	Teļa gaļas ceptis (piemēram, plecs)	0,8–1,5 kg; 4 cm bieži gabali	 2; cepamais trauks uz restota plaukta Izmantojiet savas iecienītākās garšvielas. Pievienojiet šķidrumu. Cepiet aplātu.	~ 80 min
Cūkgaļa 				
P13	Cūkas kakla vai pleca ceptis	1,5–2 kg	 2; cepamais trauks uz restota plaukta Gatavošanas laika vidū apgrieziet gaļu otrādi.	~ 120 min
P14	Plucināta cūkgaļa GZT	1,5–2 kg	 2; cepamā paplāte Izmantojiet savas iecienītākās garšvielas. Gatavošanas laika vidū apgrieziet gaļu otrādi, lai tā iegūtu vienlīdzīgu brūnumu.	~ 215 min
P15	Mugura, svaiga	1–1,5 kg; 5–6 cm bieži gabali	 2; cepamais trauks uz restota plaukta Izmantojiet savas iecienītākās garšvielas.	~ 55 min
P16	Cūkgaļas ribiņas	2–3 kg; izmantojiet jēlas, 2–3 cm plānas cūkgaļas ribiņas	 3; cepamā panna Pievienojiet šķidrumu, lai aplātu pannas apakšu. Gatavošanas laika vidū apgrieziet gaļu otrādi.	90 min
Jēra gaļa 				



	Ēdiena veids	Svars	Plaukta līmenis / papildpiederumi	Ilgums
P17	Jēra kāja ar kaulu	1,5–2 kg; 7–9 cm bieži gabali	 2; cepamais trauks uz restota plaukta Pievienojiet šķidrumu. Gatavošanas laika vidū apgrieziet gaļu otrādi.	~ 130 min
Putnu gaļa 				
P18	Vesela vista	1–1,5 kg; svaiga	 2;  200 ml; sautējamais trauks uz cepamās paplātes Izmantojiet savas iecienītākās garšvielas. Gatavošanas laika vidū apgrieziet gaļu otrādi, lai tā iegūtu vienlīdzīgu brūnumu.	~ 60 min
P19	Vista, puse	0,5–0,8 kg	 3 ; cepamā paplāte Izmantojiet savas iecienītākās garšvielas.	~ 40 min
P20	Vistas krūtiņa	katram gabalam 180–200 g	 3 ;  2; cepamais trauks uz restota plaukta Izmantojiet savas iecienītākās garšvielas. Pāris minūtes apcepiet gaļu karstā pannā.	~ 25 min
P21	Vistas stilbiņi, svaigi	-	 3; cepamā paplāte Ja vistas kājiņas ir iepriekš marinētas, iestatiet zemāku temperatūru un gatavojiet tās ilgāk.	~ 30 min
P22	Pile, vesela	2–3 kg	 2; cepamais trauks uz restota plaukta Izmantojiet savas iecienītākās garšvielas. Ievietojiet gaļu cepamajā traukā. Gatavošanas laika vidū apgrieziet pili otrādi.	~ 100 min
P23	Zoss, vesela	4–5 kg	 2; cepamā panna Izmantojiet savas iecienītākās garšvielas. Ievietojiet gaļu cepamajā paplātē. Gatavošanas laika vidū apgrieziet zosi otrādi.	~ 110 min
Cits 				
P24	Gaļas rulete	1 kg	 2; restotais plaukts Izmantojiet savas iecienītākās garšvielas.	~ 60 min

IZMANTOŠANA IKDIENĀ

	Ēdiena veids	Svars	Plaukta līmenis / papildpiederumi	Ilgums
 Zivis				
P25	Vesela zivs, grilēta	0,5–1 kg katra zivs	  2; cepamā paplāte Pildiet zivi ar sviestu un izmantojiet savas iecienītākās garšvielas un garšaugus.	~ 30 min
P26	Zivs fileja	-	  3; sautējuma trauks uz restotā plaukta Izmantojiet savas iecienītākās garšvielas.	20 min
Saldumi / deserti   				
P27	Siera kūka	-	 2;  28 cm kūkas veidne uz restotā plaukta	90 min
P28	Ābolu kūka	-	 2;  100–150 ml; cepamā paplāte	60 min
P29	Ābolu tarte	-	 2; pīrāgu veidne uz restotā plaukta	40 min
P30	Ābolu pīrāgs	-	 2;  100–150 ml;  22 cm pīrāgu veidne uz restotā plaukta	60 min
P31	Braunijs	2 kg	 3; cepamā panna	30 min
P32	Šokolādes mafini	-	 2;  100–150 ml; mafinu veidne uz restotā plaukta	30 min
P33	Kēkss	-	 2; kēksa veidne uz restotā plaukta	50 min
Dārzeni / piedevas   				
P34	Krāsni cepti kartupeļi	1 kg	 2; cepamā paplāte Novietojiet veselus nemizotus kartupeļus uz cepamās paplātes.	50 min





	Ēdiena veids	Svars	Plaukta līmenis / papildpiederumi	Ilgums
P35	Daiviņas	1 kg	 3; cepamā paplāte pārklāta ar cepamo papīru Izmantojiet savas iecienītākās garšvielas. Sagrieziet kartupeļus gabaliņos.	35 min
P36	Grilēti jauktie dārzeņi	1–1,5 kg	 3; cepamā paplāte pārklāta ar cepamo papīru Izmantojiet savas iecienītākās garšvielas. Sagrieziet dārzeņus gabaliņos.	30 min
P37	Kroketes, saldētas	0,5 kg	 3; cepamā paplāte	25 min
P38	Kartupeļi, saldēti	0,75 kg	 3; cepamā paplāte	25 min
Sacepumi, maize un pica   				
P39	Lazanja / nūdeju sacepums	1–1,5 kg	 2; sautējuma trauks uz restotā plaukta	45 min
P40	Kartupeļu sacepums	1–1,5 kg	 1; sautējuma trauks uz restotā plaukta	50 min
P41	Svaiga pica, plānā	-	  2;  100 ml; cepamā paplāte pārklāta ar cepamo papīru	15 min
P42	Svaiga pica, biežā	-	  2;  100 ml; cepamā paplāte pārklāta ar cepamo papīru	25 min
P43	Kišs	-	 2; cepamā veidne uz restotā plaukta	45 min
P44	Bagete / čabata / baltmaize	0,8 kg	  3;  150 ml; cepamā paplāte pārklāta ar cepamo papīru Baltmaizei nepieciešams ilgāks laiks.	30 min

PULKSTEŅA FUNKCIJAS



	Ēdiena veids	Svars	Plaukta līmenis / papildpiederumi	Ilgums
P45	Visu veidu graudu / rudzu / tumšā maize visu veidu graudu maizes veidnē	1 kg	  2;  150 ml; cepamā paplāte pārklāta ar cepamo papīru / restotais plaukts	45 min

8. PULKSTEŅA FUNKCIJAS





8.1 Pulksteņa funkcijas

Pulksteņa funkcija	Izmantošana
	Laika atgādinājums. Beidzoties iestatītajam laikam, atskan signāls.
	Gatavošanas laiks. Beidzoties iestatītajam laikam, atskan signāls un pārtrauc darboties karsēšanas funkcija.
	Atliktais starts. Ēdiena gatavošanas sākuma un/vai beigu atlikšana.
	Laika skaitīšana. Maksimālais ilgums ir 23 h 59 min. Šī funkcija neietekmē cepeškrāsns darbību. Lai ieslēgtu un izslēgtu Laika skaitīšana, atlasiet: Izvēlne, Iestatījumi kombinācija.

8.2 Pulksteņa funkcijas iestatīšana







Iestatīšana. Diennakts laiks		
1. solis.	2. solis	3. solis.
		
Lai mainītu diennakts laiku, atveriet izvēlni un atlasiet opciju Iestatīt diennakts laiku.	Iestatiet pulksteni.	Nospiediet OK.

Iestatīšana. Laika atgādinājums

1. solis	Displejā redzams 0:00 	2. solis.	3. solis.
			
Nospiediet: 		Iestatiet Laika atgādinājums	Nospiediet OK.









 Taimeris nekavējoties uzsāk laika atskaiti.

Iestatīšana. Gatavošanas laiks

1. solis.	2. solis.	Displejā redzams 0:00 	3. solis.	4. solis
				
atlasiet karsēšanas funkciju un temperatūru.	Nospiediet atkārtoti 		Iestatiet gatavošanas laiku.	Nospiediet OK.

 Taimeris nekavējoties uzsāk laika atskaiti.

Iestatīšana. Atliktais starts

1. solis.	2. solis.	Displejā ir redzama jaunā iestatītā diennakts laika vērtība.  SĀKT	3. solis.	4. solis	Displejā redzams --:--  PĀRTRAUKT	5. solis.	6. solis
							
Atlasiet karsēšanas funkciju.	Nospiediet atkārtoti 		Iestatiet sākuma laiku.	Nospiediet OK.		Iestatiet beigu laiku.	Nospiediet OK.

Iestatīšana. Atliktais starts

 Taimeris uzsāk laika atskaiti iestatītajā sākuma laikā.

9. IZMANTOŠANA: PAPILDPIEDERUMI

9.1 Piederumu ievietošana

Neliela iedobe augšpusē palielina drošību. Šīs iedobes novērš arī trauku sasvēršanos. Augstā mala ap plauktu neļauj ēdiena gatavošanas traukiem slīdēt.

Restots plaukts:

Iebīdiet plauktu starp cepeškrāsns līmeņa vadotnes stieņiem tā, lai kājiņas būtu vērstas uz leju.

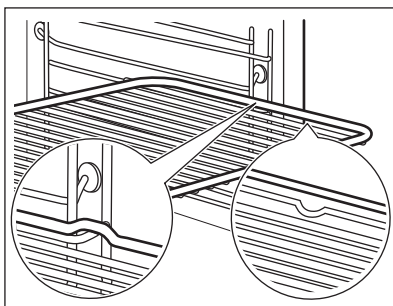

Cepamā Paplāte /Cepamā panna:

Iebīdiet cepamo paplāti starp plauktu atbalsta režģa vadotnēm.

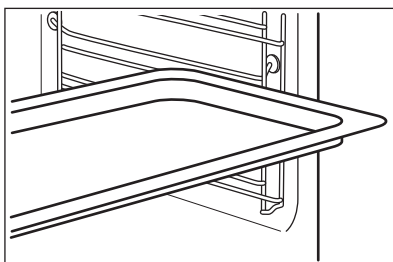

Restots plaukts, Cepamā Paplāte /Cepamā panna:

Iebīdiet cepamo paplāti starp plauktu atbalsta vadotnes stieņiem un restotā plaukta uz vadotnes stieņiem augstāk.

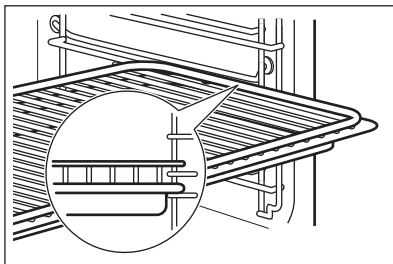

9.2 Termozonde

Termozonde — mēra temperatūru ēdiena iekšienē.

Iespējams iestatīt divu veidu temperatūras:	
$^{\circ}\text{C}$ Cepeškrāsns temperatūra.	 ēdiena iekšējo temperatūru.

Labākam gatavošanas rezultātam:		
ēdiena sastāvdaļām jābūt istabas temperatūrā.	Neizmantojiet to šķidru ēdienu pagatavošanai.	Gatavošanas laikā tam ir jāpaliek ēdienā.



Funkcijas Termozonde izmantošana

1. solis	Ieslēdziet cepeškrāsni.
2. solis	Iestatiet karsēšanas funkciju un, ja nepieciešams, cepeškrāsns temperatūru.
3. solis	Ievietošana. Termozonde.

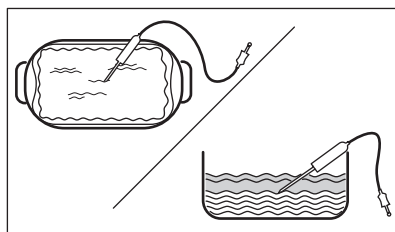
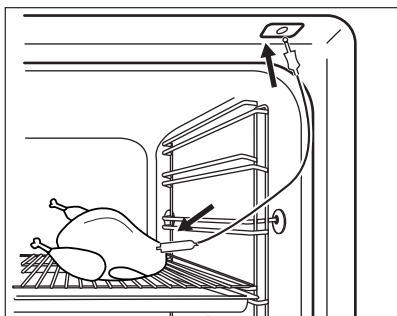
Gaļa, putnu gaļa un zivis	Sautējums terīnē
Ievietojiet Termozonde galu gaļas, zivs centrā, vēlams pašā biezākajā tās vietā. Gādājiet, lai vismaz 3/4 Termozonde atrastos ēdienā.	Ievietojiet Termozonde galu pašā sautējuma centrā. Cepšanas laikā Termozonde jābūt stabili novietotam vienā vietā. Lai to panāktu, ievietojiet to cietā ēdiena sastāvdaļā. Lai nostiprinātu Termozonde silikona rokturi, atbalstiet uz cepamā trauka malas. Termozonde gals nedrīkst pieskarties cepamā trauka apakšai.









PAPILDFUNKCIJAS

4. solis	Iespraudiet Termozonde cepeškrāsns priekšpusē esošajā ligzdā. Displejā redzama pašreizējā temperatūra: Termozonde.
5. solis.	 - nospiediet, lai iestatītu sensora iekšējo temperatūru.
6. solis	Nospiediet OK , lai apstiprinātu izvēli. Ēdienam sasniedzot iestatīto temperatūru, atskanēs skaņas signāls. Jūs varat izvēlēties pārtraukt vai turpināt gatavošanu, lai pārliecinātos, ka ēdiens ir labi izcepts.
7. solis	Izņemiet Termozonde kontaktspraudni no ligzdas un izņemiet ēdienu no cepeškrāsns. <div style="border: 1px solid black; padding: 5px;"> BRĪDINĀJUMS! Termozonde sakarstot, pastāv apdegumu risks. Rīkojieties uzmanīgi, atvienojot to un izņemot to no ēdiena.</div>

10. PAPILDFUNKCIJAS



10.1 Bloķēšana

Šī iespēja novērš nejaušas izmaiņas cepeškrāsns funkcijā.		
Ieslēdziet to cepeškrāsns darbības laikā — iestatītā gatavošanas programma turpina darboties, vadības panelis ir bloķēts. Ieslēdziet to laikā, kad cepeškrāsns ir izslēgta — cepeškrāsns nevar ieslēgt, vadības panelis ir bloķēts.		
 	Nospiediet un turiet nospiestu  OK , lai ieslēgtu funkciju. Atskan signāls.	Nospiediet un turiet nospiestu  OK , lai izslēgtu funkciju.
Mirgo  3 x  , kad ir ieslēgta bloķēšana.		

10.2 Automātiskā izslēgšanās

Drošības nolūkā cepeškrāsns izslēdzas pēc kāda laika, ja karsēšanas funkcija darbojas un jūs nemaināt nekādus iestatījumus.

 (°C)	 (h)
30 - 115	12.5

 (°C)	 (h)
120 - 195	8.5
200 - 245	5.5
250 — maksimāli	3

Automātiskā izslēgšanās nedarbojas ar šādām funkcijām: Apgaismojums (lampa), Termozonde, Atliktais starts.





10.3 Dzesēšanas ventilators

Kad cepeškrāsns darbojas, dzesēšanas ventilators automātiski uztur cepeškrāsns virsmas vēsas. Izslēdzot cepeškrāsns, dzesēšanas ventilators var turpināt darboties, līdz cepeškrāsns atdziest.





11. PADOMI UN IETEIKUMI





11.1 Ventilatora kars. ar mitrumu

Labāka rezultāta gūšanai ievērojiet laikus, kas uzskaitīti tabulā.

		 (°C)		 (min.)
Smalkmaizītes, 16 gabali	cepamā paplāte vai dziļā panna	180	2	20 - 30
Maizītes, 9 gabali	cepamā paplāte vai dziļā panna	180	2	30 - 40
Pica, saldēta, 0,35 kg	restots plaukts	220	2	10 - 15
Rulete	cepamā paplāte vai dziļā panna	170	2	25 - 35
Šok. kūkss ar riekstiem	cepamā paplāte vai dziļā panna	175	3	25 - 30
Sufļē, 6 gabali	keramikas ramekīni uz restotā plaukta	200	3	25 - 30



PADOMI UN IETEIKUMI

		 (°C)		 (min.)
Biskvītķūkas pīrāga pamatne	forma ar līdzenu pamatni uz restotā plaukta	180	2	15 - 25
Biskvītķūka ar pildījumu	sacepuma forma uz restotā plaukta	170	2	40 - 50
Vārīta zivs, 0,3 kg	cepamā paplāte vai dziļā panna	180	3	20 - 25
Vesela zivs, 0,2 kg	cepamā paplāte vai dziļā panna	180	3	25 - 35
Zivs fileja, 0,3 kg	picas paplāte uz restotā plaukta	180	3	25 - 30
Vārīta gaļa, 0,25 kg	cepamā paplāte vai dziļā panna	200	3	35 - 45
Šašliks, 0,5 kg	cepamā paplāte vai dziļā panna	200	3	25 - 30
Cepumi, 16 gabali	cepamā paplāte vai dziļā panna	180	2	20 - 30
Makarūni, 24 gabali	cepamā paplāte vai dziļā panna	180	2	25 - 35
Mufini, 12 gabali	cepamā paplāte vai dziļā panna	170	2	30 - 40
Sājā mīkla, 20 gabali	cepamā paplāte vai dziļā panna	180	2	25 - 30
Smilšu mīklas cepumi, 20 gabali	cepamā paplāte vai dziļā panna	150	2	25 - 35
Tartletes, 8 gabali	cepamā paplāte vai dziļā panna	170	2	20 - 30
Dārzeni, vārīti, 0,4 kg	cepamā paplāte vai dziļā panna	180	3	35 - 45

		 (°C)		 (min.)
Veģetārā omlete	picas paplāte uz restotā plaukta	200	3	25 - 30
Vidusjūras dārzeņi, 0,7 kg	cepamā paplāte vai dziļā panna	180	4	25 - 30

11.2 Ventilatora kars. ar mitrumu - ieteicamie piederumi

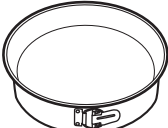





Lietojiet tumšas krāsas un neatstarojošas formas un traukus. Tiem ir labāka siltuma absorbēšanas spēja nekā gaišas krāsas un atstarojošiem traukiem.

			
Picas panna	Cepšanas trauks	Podiņi	Augļu pīrāga forma
Tumša, neatstarojoša 28 cm diametrs	Tumša, neatstarojoša 26 cm diametrs	Keramikas 8 cm diametrs, 5 cm augstums	Tumša, neatstarojoša 28 cm diametrs







11.3 Gatavošanas tabulas pārbaudes iestādēm







Informācija pārbaudes iestādēm

Pārbaudes saskaņā ar IEC 60350-1.

				 (°C)	 (min.)	
Kūciņas, 20 paplā-tē	Augš./ Apakškarsēšana	Cepšanas panna	3	170	20 - 30	-
Kūciņas, 20 paplā-tē	Karsēšana ar ventilatoru	Cepšanas panna	3	150 - 160	20 - 35	-

PADOMI UN IETEIKUMI

				 (°C)	 (min.)	
Kūciņas, 20 paplā- tē	Karsēšana ar ventilato- ru	Cepša- nas pan- na	2 un 4	150 - 160	20 - 35	-
Ābolu pī- rāgs, 2 veidnes Ø20 cm	Augš./ Apakškarsē- šana	Restots plaukts	2	180	70 - 90	-
Ābolu pī- rāgs, 2 veidnes Ø20 cm	Karsēšana ar ventilato- ru	Restots plaukts	2	160	70 - 90	-
Biskvīt- kūka, kū- kas veid- ne Ø26 cm	Augš./ Apakškarsē- šana	Restots plaukts	2	170	40 - 50	Iepriekš uzsildiet cepeškrāsni 10 minūtes.
Biskvīt- kūka, kū- kas veid- ne Ø26 cm	Karsēšana ar ventilato- ru	Restots plaukts	2	160	40 - 50	Iepriekš uzsildiet cepeškrāsni 10 minūtes.
Biskvīt- kūka, kū- kas veid- ne Ø26 cm	Karsēšana ar ventilato- ru	Restots plaukts	2 un 4	160	40 - 60	Iepriekš uzsildiet cepeškrāsni 10 minūtes.
Smilšu mīkla	Karsēšana ar ventilato- ru	Cepša- nas pan- na	3	140 - 150	20 - 40	-
Smilšu mīkla	Karsēšana ar ventilato- ru	Cepša- nas pan- na	2 un 4	140 - 150	25 - 45	-
Smilšu mīkla	Augš./ Apakškarsē- šana	Cepša- nas pan- na	3	140 - 150	25 - 45	-

						
				(°C)	(min.)	
Karstmaize, 4 - 6 gabali	Grīls	Restots plaukts	4	maks.	2-3 minūtes vienā pusē; 2-3 minūtes otrā pusē	Iepriekš uzsildiet cepeškrāsni 3 minūtes.
Liellopa burgers, 6 gabali, 0,6 kg	Grīls	Uz restotā plaukta un dziļajā cepešpannā	4	maks.	20 - 30	Novietojiet restoto plauktu cepeškrāsni ceturtajā līmenī un dziļo cepešpannu trešajā līmenī. Gatavošanas laikā apgrieziet ēdienu uz otru pusi, kad pagājusi puse no atvēlētā laika. Iepriekš uzsildiet cepeškrāsni 3 minūtes.

12. KOPŠANA UN TĪRĪŠANA



BRĪDINĀJUMS!

Skatiet sadaļu "Drošība".

12.1 Piezīmes par tīrīšanu



Tīrīšanas līdzekļi

Tīriet cepeškrāsni priekšpusi ar mīkstu drāniņu, kas iemērkta siltā ūdenī ar saudzīgu mazgāšanas līdzekli.

Metāla virsmu tīrīšanai izmantojiet tīrīšanas šķīdumu.

Traipu tīrīšanai izmantojiet saudzīgu mazgāšanas līdzekli. Neklājiet to uz katalītišķajām virsmām.



Lietošana ikdienā

Tīriet cepeškrāsns iekšieni pēc katras lietošanas reizes. Tauku vai citu pārtikas palieku uzkrāšanās var izraisīt ugunsgrēku.

Cepeškrāsns iekšpusē vai uz stikla durvju paneļiem var uzkrāties mitrums. Lai samazinātu kondensāciju, pirms gatavošanas iepriekš uzkaršējiet tukšu cepeškrāsns 10 minūtes. Neuzglabājiet ēdienu cepeškrāsnī ilgāk par 20 minūtēm. Nosusiniet cepeškrāsns iekšieni ar mīkstu drānu pēc katras lietošanas reizes.



Papildpiederumi

Notīriet visus papildpiederumus pēc katras lietošanas un ļaujiet tiem nožūt. Lietojiet mīkstu drānu, kas iemērkta siltā ūdenī ar saudzīgu mazgāšanas līdzekli. Nemazgājiet papildpiederumus trauku mazgājamajā mašīnā.

Netīriet piedegumdrošos papildpiederumus ar abrazīviem tīrīšanas līdzekļiem vai asiem priekšmetiem.

12.2 Kā tīrīt? Tilpnes reljefs

Iztīriet cepeškrāsns tilpni, lai likvidētu kaļķakmens nogulsnes pēc gatavošanas ar tvaiku.

1. solis.	2. solis	3. solis.
Ielejiet cepeškrāsns tilpnes reljefā 250 ml etiķa. Lietojiet bezpiedevu etiķi, kura koncentrācijas līmenis nepārsniedz 6 %.	Ļaujiet etiķim izšķīdināt kaļķakmens nogulsnes 30 minūtes istabas temperatūrā.	Tīriet cepeškrāsns tilpni ar siltu ūdeni un mīkstu drānu.
Funkcijai: SteamBake tīriet cepeškrāsns ik pēc 5–10 gatavošanas cikliem.		

12.3 Kā izņemt: Plauktu balsti

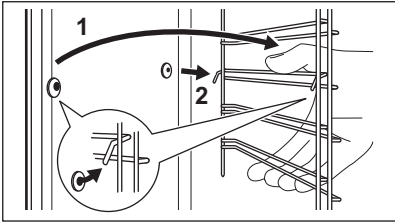

Izņemiet plauktu balstus, lai iztīrītu cepeškrāsns.

1. solis	Izslēdziet cepeškrāsns un nogaidiet, līdz tā ir atdzisusi.	
2. solis	Pavelciet plauktu atbalstu priekšējo daļu nost no sānu sienas.	

3. solis	Pavelciet plauktu balstu aizmugurējo daļu nost no sānu sienas un izņemiet to.	
4. solis	Uztādiat plauktu balstus, veicot iepriekšminētās darbības pretējā secībā. Teleskopisko vadotņu fiksatoriem jābūt vērstiem ierīces priekšpusē virzienā.	

12.4 Lietošana Katalītiskā tīrīšana

Cepeškrāsns iekšpusē atrodas katalītiskie paneli. Tā absorbē taukus katalīzes laikā. Traipi vai krāsas maiņa uz katalītiskā pārklājuma neietekmē tīrīšanas kvalitāti.

Cepeškrāsns tīrīšana, izmantojot katalītisko tīrīšanu		
Pirms katalītiskās tīrīšanas izņemiet no cepeškrāsns visus piederumus.		
1. solis.	2. solis	3. solis
Atlasiet Izvēlne  / Tīrīšana  un nospiediet OK.	Beidzoties tīrīšanas ciklam, atskan signāls. Cepeškrāsns izslēdzas.	Kad cepeškrāsns ir atdzisusi, iztīriet tās iekšpusi ar mitru mikstu drāniņu.
Ilgums: 1 st.		

12.5 Izņemšana un uzstādīšana: Durvis

Cepeškrāsns durvīm ir trīs stikla paneli. Cepeškrāsns durvis un iekšējo stikla paneli var noņemt, lai tos notīrītu. Izlasiet visus "Durvju noņemšanas un uzstādīšanas" norādījumus pirms stikla paneļu izņemšanas.



UZMANĪBU!

Nelietojiet cepeškrānsi, ja tajā nav ielikti stikla paneli.

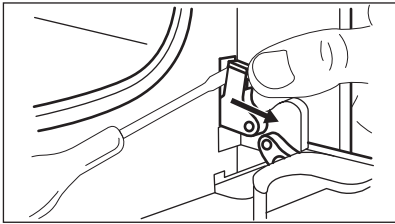
1. solis	Atveriet durvis līdz galam un atrodiet labās puses durvju eņģi.	
2. solis	Izmantojiet skrūvgriezi, lai paceltu un atliktu līdz galam labās puses eņģes sviru.	

KOPŠANA UN TĪRĪŠANA

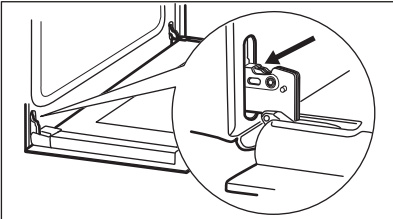
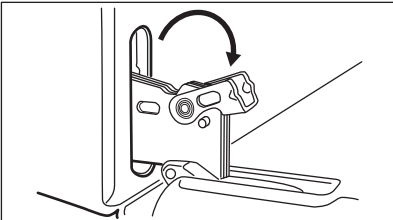
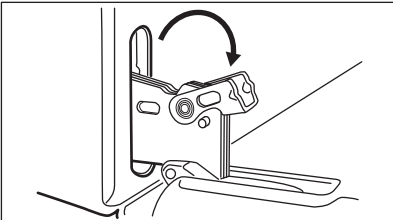
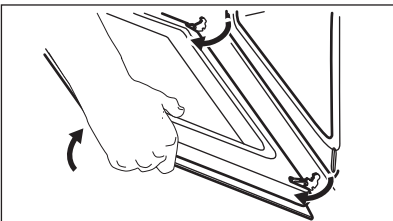
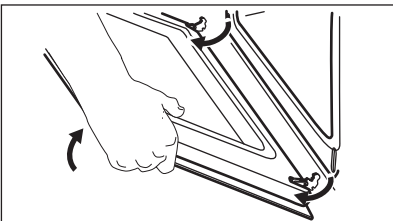
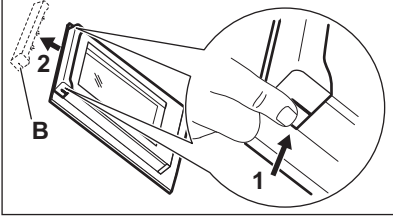
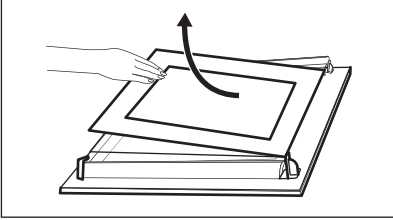
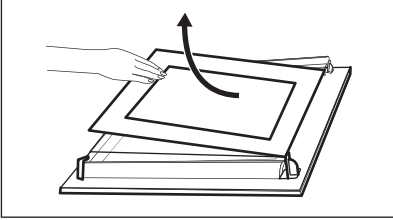
<p>3. solis</p>	<p>Atrodiet eņģi pa kreisi no durvīm.</p>	
<p>4. solis</p>	<p>Paceliet un pagrieziet pilnībā kreiso eņģu sviru.</p>	
<p>5. solis</p>	<p>Daļēji aizveriet cepeškrāsns durvis, līdz tās atrodas pirmajā atvēršanas pozīcijā. Tad paceliet un pavelciet uz priekšu un izceliet durvis ārā.</p>	
<p>6. solis</p>	<p>Novietojiet durvis uz mikstas drānas, kas uzklāta uz stabilas virsmas.</p>	
<p>7. solis</p>	<p>Satveriet durvju apmali (B) durvju augšējās malas abās pusēs un spiediet uz iekšu, lai atbrīvotu spraudņa blīvi.</p>	
<p>8. solis</p>	<p>Pavelciet durvju apmali uz priekšu, lai to izceltu.</p>	
<p>9. solis</p>	<p>Turiet durvju stikla paneļus aiz to augšējām malām un uzmanīgi izvelciet tos ārā pa vienam. Sāciet ar augšējo paneli. Pārlecinieties, lai stikls izslīdētu ārā no balsta pilnībā.</p>	
<p>10. solis</p>	<p>Notīriet stikla paneļus ar tīrīšanas līdzekļiem. Uzmanīgi noslaukiet stikla paneļus. Nemazgājiet stikla paneļus trauku mazgāšanas mašīnā.</p>	
<p>11. solis</p>	<p>Pēc tīrīšanas uzstādiēt stikla paneļus un cepeškrāsns durvis.</p>	

Pārbaudiet, vai stikla paneļi (A un B) ir ievietoti pareizā secībā. Skatiet simbolu/iespiedumu stikla paneļa malā; katrs no stikla paneļiem atšķiras, lai to uzstādīšana un izņemšana būtu vieglāka.
Ja uzstādīta pareizi, durvju apmales stiprinājumi noklikšķs.
Pārliecinieties, ka vidējais stikla panelis ligzdā ir uzstādīts pareizi.

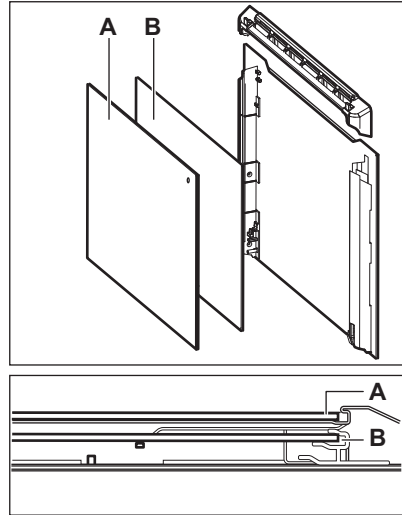

12.6 Kā nomainīt: Lampa



BRĪDINĀJUMS!

Elektrošoka risks.

Lampa var būt karsta.

Vienmēr turiet halogēna lampu ar drānu, lai tauku atliekas nesadegtu uz lampas.

Pirms nomaināt lampu:		
1. solis	2. solis	3. solis
Izslēdziet cepeškrāsni. Uzgaidiet, līdz cepeškrāsni ir atdzisusi.	Atslēdziet cepeškrāsni no elektrotīkla.	Iekļāijiet uz tilpnes grīdas drānu.

Aizmugures lampa

1. solis	Pagrieziet stikla pārsegu, lai to izņemtu.
2. solis	Notīriet stikla pārsegu.
3. solis	Nomainiet cepeškrāsni lampu ar piemērotu 300 °C siltumizturīgu cepeškrāsni lampu.
4. solis	Uzlieciet stikla pārsegu.

13. PROBLĒMRISINĀŠANA



BRĪDINĀJUMS!

Skatiet sadaļu "Drošība".

13.1 Kā rīkoties, ja...

Tabulā neiekļautu problēmu gadījumā sazinieties ar pilnvarotu servisa centru.

Cepeškrāsns neieslēdzas un/vai nesakarst	
Problēma	Pārbaudiet, vai:
Nevar ieslēgt vai lietot cepeškrāsni.	Cepeškrāsns ir pareizi pieslēgta strāvas padevei.
Cepeškrāsns neuzsilst.	Deaktivizēta automātiskās izslēgšanās funkcija.
Cepeškrāsns neuzsilst.	Izdedzis drošinātājs.
Cepeškrāsns neuzsilst.	Bērnu drošības funkcija ir izslēgta.

Detaljas	
Problēma	Pārbaudiet, vai:
Apgaismojums ir izslēgts.	Ieslēgta funkcija Ventilatora kars. ar mitrumu.
Nestrādā lampiņa.	Spuldze ir izdegusi.
Nedarbojas funkcija Termozonde.	Termozonde spraudnis ir pilnībā ievietots ligzdā.

Kļūdu kodi	
Displejā redzams...	Pārbaudiet, vai:
Err C2	Jūs izņēmāt Termozonde kontaktspraudni no kontaktligzdas.
00:00	Noticis strāvas padeves pārrāvums. Iestatiet diennakts laiku.

Kļūdu kodi

Ja displejā redzams šajā tabulā neiekļauts kļūdas kods, izslēdziet mājokļa elektrosistēmas drošinātāju un atkārtoti ieslēdziet cepeškrāsni. Ja kļūdas kods atkārtoti parādās displejā, sazinieties ar autorizēto servisa centru.

Tīrīšana

Problēma

No cepeškrāsns tilpnes reljefa tek ūdens.

Pārbaudiet, vai:

Cepeškrāsns tilpnes reljefā ir pārāk daudz ūdens.

13.2 Apkopes dati

Ja nevarat atrast risinājumu, sazinieties ar ierīces tirgotāju vai pilnvarotu servisa centru. Servisa centram nepieciešamie dati norādīti uz tehnisko datu plāksnītes. Tehnisko datu plāksnīte atrodas cepeškrāsns iekšpusē uz priekšējā rāmja. Nenoņemiet cepeškrāsns iekšpusē esošo tehnisko datu plāksnīti.

Iesakām pierakstīt datus šeit:

Ierīces modeļa nosaukums (MOD.)
Izstrādājuma numurs (PNC)
Sērijas numurs (S.N.)

14. ENERGOEFEKTIVĀTE

14.1 Produkta informācija un produkta informācijas lapa*

Ražotāja nosaukums	Electrolux
Modeļa identifikācija	EOD6C77WV 949499560 EOD6C77WX 949499558 EOD6C77WZ 949499559 LOD6C77WZ 949499561
Energoefektivitātes indekss	81.2
Energoefektivitātes klase	A+

Enerģijas patēriņš ar standarta devu, tradicionālais režīms	0.93 kWh/ciklā	
Enerģijas patēriņš ar standarta devu, piespiedu ventilācijas režīms	0.69 kWh/ciklā	
Tilpņu skaits	1	
Siltuma avots	Elektrība	
Tilpums	72 l	
Cepeškrāsns veids	Iebūvējama cepeškrāsns	
Masa	EOD6C77WV	33.1 kg
	EOD6C77WX	33.1 kg
	EOD6C77WZ	33.2 kg
	L0D6C77WZ	32.4 kg

* Eiropas Savienībai saskaņā ar ES Regulām 65/2014 un 66/2014.
 Baltkrievijas Republikai saskaņā ar STB 2478-2017, G pielikums; STB 2477-2017, A un B pielikums.
 Ukrainai saskaņā ar 568/32020.

Energoefektivitātes klase neattiecas uz Krieviju.

EN 60350-1 - Elektriskās mājsaimniecības ierīces ēdiena gatavošanai. 1. daļa: Plītis, cepeškrāsns, tvaika cepeškrāsns un grīli. Veiktspējas mērīšanas metodes.

14.2 Elektroenerģijas taupīšana



Cepeškrāsns ir aprīkota ar funkcijām, kas ļauj taupīt elektroenerģiju, gatavojot maltītes ikdienā.

Cepeškrāsns darbības laikā tās durvīm jābūt aizvērtām. Gatavošanas laikā neviriniet cepeškrāsns durvis pārāk bieži. Raugieties, lai durvju blīve būtu tīra, un gādāriet, lai tā būtu labi nofiksēta savā pozīcijā.

Izmantojiet metāla traukus, lai uzlabotu elektroenerģijas taupīšanu.

Kad iespējams, neuzsildiet cepeškrāsni pirms gatavošanas.

Uzturiet pēc iespējas īsākus pārtraukumus starp cepšanas reizēm, ja gatavojat vairākus ēdienus vienā piegājienā.

Gatavošana ar ventilatoru

Ja iespējams, elektroenerģijas taupīšanas nolūkā izmantojiet gatavošanas funkcijas.

Atlikušais siltums

Ventilators un lampa turpina darboties. Izslēdzot cepeškrāsni, displejā tiek attēlots atlikušais siltums. Jūs varat izmantot atlikušo siltumu, lai uzturētu ēdienu siltu.

Ja gatavošanas ilgums pārsniedz 30 minūtes, samaziniet cepeškrāsns temperatūru līdz minimumam 3–10 minūtes pirms gatavošanas laika beigām. Cepeškrāsni atlikušais siltums turpinās gatavot tajā ievietoto ēdienu.

Izmantojiet atlikušo cepeškrāsns siltumu, lai uzsildītu ēdienu.

Ēdiena siltuma uzturēšana

Izvēlieties zemāko iespējamo temperatūras iestatījumu, lai izmantotu atlikušo siltumu un saglabātu ēdienu siltu. Atlikušā siltuma indikators vai temperatūra tiek parādīta displejā.

Gatavošana ar izslēgtu cepeškrāsns apgaismojumu

Gatavošanas laikā izslēdziet cepeškrāsns apgaismojumu. Ieslēdziet to tikai tad, kad nepieciešams.



Ventilatora kars. ar mitrumu



Šī funkcija paredzēta enerģijas taupīšanai gatavošanas laikā.







Izmantojot šo funkciju, apgaismojums automātiski izslēdzas pēc 30 sekundēm. Jūs varat to ieslēgt atkārtoti, taču šī darbība samazinās paredzamo elektroenerģijas ietaupījumu.

15. IZVĒLNES STRUKTŪRA

15.1 Izvēlne

	 — atlasiet, lai ievadītu Izvēlne.
---	---

Izvēlne struktūra		
Gatavošanas palīgs 	Tīrīšana 	Iestatījumi 



1. solis.	2. solis	3. solis	4. solis	5. solis.
 	 OK	 O1–O15	 OK	
Atlasiet Izvēlne, iestatījumi.	Apstipriniet iestatījumu.	Atlasiet iestatījumu.	Apstipriniet iestatījumu.	Pielāgojiet vērtību un nospiediet OK.

Iestatījumi					
O1	Diennakts laiks	Mainīt	O2	Displeja spilgtums	1 - 5

IZVĒLNES STRUKTŪRA

Iestatījumi					
O3	Taustiņu skaņa	1 — pīkstiens 2 — klikšķis 3 — skaņa izslēgta	O4	Skaņas signāla skaļums	1 - 4
O5	Termozonde darbība	1 — skaņas signāls un stop 2 — skaņas signāls	O6	Laika skaitīšana	ieslēgt/Izslēgt
O7	Apgaismojums (lampa)	ieslēgt/Izslēgt	O8	Ātrā uzsilšana	ieslēgt/Izslēgt
O9	Tīrīšanas atgādinājums	ieslēgt/Izslēgt	O10	Wi-Fi	ieslēgt/Izslēgt
O11	Automātiska attālināta ekspluatācija	ieslēgt/Izslēgt	O12	Aizmirst tīklu	Jā / Nē
O13	Demonstrācijas režīms	Aktivizācijas kods: 2468	O14	Programmatūras versija	Pārbaude
O15	Nodzēst visus iestatījumus	Jā / Nē			

16. APSVĒRUMI PAR VIDES AIZSARDZĪBU

Nododiet otrreizējai pārstrādei materiālus ar simbolu . Ievietojiet iepakojuma materiālus atbilstošajos konteineros to otrreizējai pārstrādei. Palīdziet aizsargāt apkārtējo vidi un cilvēku veselību, atkārtoti pārstrādājot elektrisko un elektronisko iekārtu atkritumus. Neizmetiet ierīces, kas apzīmētas ar šo simbolu , kopā ar māsasaimniecības atkritumiem. Nododiet izstrādājumu vietējā otrreizējās pārstrādes punktā vai sazinieties ar vietējo pašvaldību.

MES GALVOJAME APIE JUS

Dėkojame, kad įsigijote „Electrolux“ prietaisą. Išsirinkote gaminį, kuriame atsispindi šios srities profesionalų per dešimtmečius sukauptą patirtį ir naujovės. Pažangus ir stilingas prietaisas sukurtas specialiai jums. Kad ir ką gamintumėte, kiekvieną kartą būsite tikri dėl neprikaištingo rezultato.

Sveiki atvykę į „Electrolux“ pasaulį.

Apsilankykite mūsų interneto svetainėje.



Čia rasite naudojimo patarimų, brošiūrų, informacijos apie trikčių šalinimą, aptarnavimą ir remontą:

www.electrolux.com/support



Užregistruokite savo gaminį ir naudokitės papildomomis paslaugomis:

www.registerelectrolux.com



Jūsų prietaisui skirtų priedų, nusidėvintųjų ir originalių atsarginių dalių ieškokite čia:

www.electrolux.com/shop



Daugiau receptų, patarimų, nurodymų dėl trikčių ir kitos informacijos rasite **My Electrolux Kitchen** programėlėje.



KLIENTŲ APTARNAVIMAS IR TECHNINĖ PRIEŽIŪRA

Visada naudokite originalias atsargines dalis.

Kreipdamiesi į įgaliojantį aptarnavimo centrą įsitinkinkite, kad galite nurodyti šią informaciją: prietaiso modelis, PNC, serijos numeris.

Šią informaciją galima rasti techninių duomenų plokštėje.

 Įspėjimo / perspėjimo ir saugos informacija

 Bendroji informacija ir patarimai

 Aplinkosaugos informacija

Galimi pakeitimai.

TURINYS

1. SAUGOS INFORMACIJA.....	295	2.4 Priežiūra ir valymas.....	300
1.1 Vaikų ir pažeidžiamų žmonių sauga.....	295	2.5 Vidinis apšvietimas.....	300
1.2 Bendrieji saugos reikalavimai.....	296	2.6 Aptarnavimas.....	300
2. SAUGOS INSTRUKCIJOS.....	297	2.7 Šalinimas.....	300
2.1 Įrengimas.....	297	3. ĮRENGIMAS.....	300
2.2 Elektros prijungimas	298	3.1 Įrengimas balduose.....	301
2.3 Naudojimas.....	299	3.2 Prietaiso pritvirtinimas prie baldo.	302

4. GAMINIO APRAŠYMAS.....	302	10.2 Automatinis išsijungimas.....	320
4.1 Bendroji apžvalga.....	302	10.3 Aušinimo ventiliatorius.....	321
4.2 Pagalbiniai reikmenys.....	303	11. PATARIMAI.....	321
5. KAIP ĮJUNGTI IR IŠJUNGTI ORKAITĘ..	303	11.1 Drėgnas konvek. kepimas.....	321
5.1 Įstumiamos rankenėlės.....	303	11.2 Drėgnas konvek. kepimas –	
5.2 Valdymo skydelis.....	303	rekomenduojami priedai.....	323
6. PRIEŠ NAUDODAMI PIRMĄ KARTĄ.....	304	11.3 Maisto gaminimo lentelės patikros	
6.1 Pirminis valymas.....	305	įstaigoms.....	323
6.2 Pirminis pašildymas.....	305	12. VALYMAS IR PRIEŽIŪRA.....	325
6.3 Belaidis ryšys 	305	12.1 Pastabos dėl valymo.....	325
6.4 Programinės įrangos licencijos....	306	12.2 Kaip valyti [duba vandeniui.....	326
7. KASDIENIS NAUDOJIMAS.....	306	12.3 Kaip pašalinti: Lentynų atramos	
7.1 Kaip nustatyti Kaitinimo funkcijos	306	12.4 Kaip naudoti: Katalitinis	
7.2 Kaitinimo funkcijos.....	307	valymas	327
7.3 Pastabas matysite Drėgnas		12.5 Kaip išimti ir įdėti: Durelės.....	327
konvek. kepimas.....	309	12.6 Kaip pakeisti: Lemputė.....	329
7.4 Kaip nustatyti Kepimo vadovas....	309	13. TRIKČIŲ ŠALINIMAS.....	330
7.5 Kepimo vadovas su receptais.....	310	13.1 Ką daryti, jeigu.....	330
8. LAIKRODŽIO FUNKCIJOS.....	315	13.2 Aptarnavimo duomenys.....	331
8.1 Laikrodžio funkcijos.....	316	14. ENERGIJOS EFEKTYVUMAS.....	331
8.2 Kaip nustatyti		14.1 Informacija apie gaminį ir	
Laikrodžio funkcijos.....	316	informacijos apie gaminį lapas*.....	331
9. KAIP NAUDOTI: PRIEDAI.....	317	14.2 Energijos taupymas.....	332
9.1 Priedų įstatymas.....	317	15. MENIU STRUKTŪRA.....	333
9.2 Maisto termometras.....	318	15.1 Meniu.....	333
10. PAPILDOMOS FUNKCIJOS.....	320		
10.1 Užraktas.....	320		

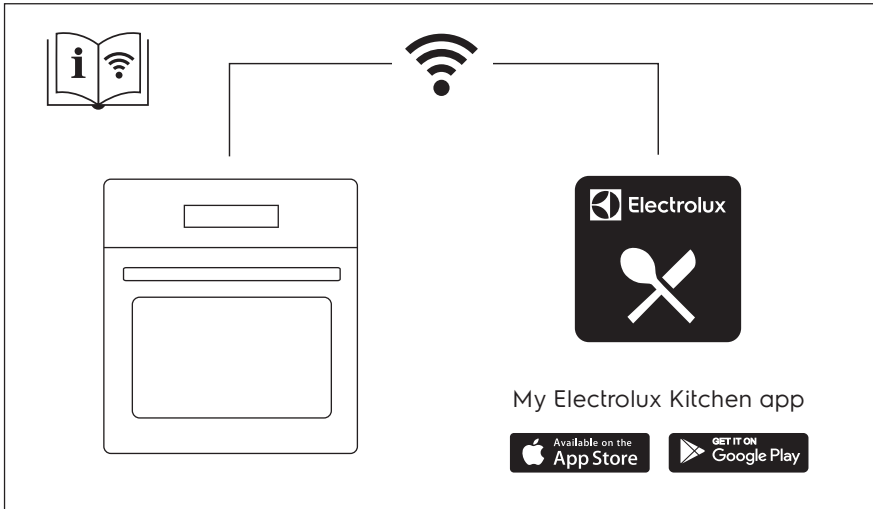

1. ⚠ SAUGOS INFORMACIJA

Prieš įrengdami ir naudodami šį prietaisą, atidžiai perskaitykite pateiktą instrukciją. Gamintojas neatsako už sužalojimus ar žalą, patirtą dėl netinkamo prietaiso įrengimo ar naudojimo. Instrukciją visada laikykite saugioje ir pasiekiamoje vietoje, kad prireikus galėtumėte pasižiūrėti.

1.1 Vaikų ir pažeidžiamų žmonių sauga

- Vyresni nei 8 metų vaikai ir asmenys, turintys fizinių, jutiminių arba protinių sutrikimų, arba asmenys, kuriems trūksta patirties ar žinių, šį prietaisą gali naudoti tik prižiūrimi kitų arba gavę nurodymus, kaip saugiai naudotis prietaisu, jei jie supranta su prietaiso naudojimu susijusius pavojus. Mažesnių nei 8 metų vaikų ir asmenų, turinčių labai sunkią ir sudėtingą negalią, negalima be priežiūros leisti būti šalia prietaiso.
- Būtina visą laiką prižiūrėti vaikus ir užtikrinti, kad jie nežaistų su šiuo buitiniu prietaisu ar mobiliaisiais įrenginiais su My Electrolux Kitchen.

- Visas pakuotės medžiagas saugokite nuo vaikų ir tinkamai pašalinkite.
- DĖMESIO! Neleiskite vaikams ir naminiams gyvūnams būti šalia prietaiso jam veikiant arba vėstant. Prietaiso dalys naudojimo metu gali stipriai įkaisti.
- Jeigu prietaise yra apsaugos nuo vaikų įtaisas, jį reikia suaktyvinti.
- Vaikai be priežiūros negali atlikti prietaiso valymo ir naudotojo priežiūros darbų.

1.2 Bendrieji saugos reikalavimai

- Šį prietaisą įrengti ir pakeisti jo laidą privalo tik kvalifikuotas specialistas.
- Nenaudokite prietaiso, prieš jo įrengimą balduose.
- Prieš vykdydami techninės priežiūros darbus, atjunkite prietaisą nuo maitinimo.
- Jei būtų pažeistas maitinimo laidas, jį leidžiama keisti tik gamintojui, jo įgaliotajam techninės priežiūros centrui arba panašios kvalifikacijos asmenims – antraip gali kilti elektros pavojus.
- ĮSPĖJIMAS! Norėdami išvengti galimo elektros smūgio, pasirūpinkite, kad prieš keičiant lemputę prietaisas būtų išjungtas.
- ĮSPĖJIMAS! Prietaisas ir jo pasiekiamos dalys naudojimo metu įkaista. Būkite atsargūs, kad neprisiliestumėte prie kaitinimo elementų.
- Pagalbinis reikmenis arba orkaitės prikaistuvius iš orkaitės traukite ir į ją dėkite mūvėdami karščiui atsparias pirštines.
- Naudokite tik šiam prietaisui rekomenduojamą maisto (kepimo) termometrą.
- Norėdami išimti lentynos atramas, pirmiausia patraukite lentynos atramos priekį, o po to galą nuo šoninių sienelių. Įdėkite lentynos atramas atvirkščia tvarka.
- Nenaudokite garintuvo prietaisui valyti.

- Durelių stiklo nevalykite šiurkščiu šveičiamuoju valikliu ar aštriomis metalinėmis grandyklėmis, nes galite subraižyti paviršių ir dėl to stiklas gali sudužti.

2. SAUGOS INSTRUKCIJOS

2.1 Įrengimas



ĮSPĖJIMAS!

Šį prietaisą įrengti privalo tik kvalifikuotas asmuo.

- Nuimkite visas pakavimo medžiagas.
- Neįrenkite ir nenaudokite sugadinto prietaiso.
- Vadovaukitės su prietaisu pateiktomis įrengimo instrukcijomis.
- Visada būkite atsargūs, kai perkeliate prietaisą, nes jis yra sunkus. Visada mūvėkite apsaugines pirštines ir avėkite uždarą avalynę.
- Netraukite šio prietaiso už rankenos.
- Įrenkite prietaisą saugioje ir tinkamoje vietoje, atitinkančioje įrengimo reikalavimus.
- Būtina paisyti minimalių atstumų iki kitų prietaisų ir spintelių.
- Prieš montuodami prietaisą patikrinkite, ar orkaitės dureles galite laisvai atidaryti.
- Prietaise įrengta elektrinė aušinimo sistema. Ji turi būti prijungta prie elektros maitinimo šaltinio.

Minimalus spintelės aukštis (po darbastaliu)	590 (600) mm
Spintelės plotis	560 mm
Spintelės gylis	550 (550) mm
Prietaiso priekinės dalies aukštis	594 mm
Prietaiso galinės dalies aukštis	576 mm
Prietaiso priekinės dalies plotis	595 mm
Prietaiso galinės dalies plotis	559 mm
Prietaiso gylis	569 mm
Prietaiso įmontavimo gylis	548 mm
Gylis su atidarytomis durelėmis	1022 mm
Minimalus ventiliacijos angos dydis. Anga prietaiso nugarėlės apačioje	560x20 mm

SAUGOS INSTRUKCIJOS

Pagrindinio maitinimo kabelio ilgis. Kabelis yra prietaiso nugarėlės dešiniajame kampe	1500 mm
Montavimo varžtai	4x25 mm

2.2 Elektros prijungimas



ĮSPĖJIMAS!

Gaisro ir elektros smūgio pavojus.

- Visus elektros prijungimus privalo atlikti kvalifikuotas elektrikas.
- Prietaisą privaloma įžeminti.
- Įsitikinkite, kad parametrai techninių duomenų plokštelėje atitinka maitinimo tinklo elektros vardinius duomenis.
- Visada naudokite tinkamai įrengtą įžemintą saugųjį elektros lizdą.
- Nenaudokite daugiakanalių adapterių ir ilginamųjų laidų.
- Būkite atsargūs, kad nesugadintumėte elektros kištuko ir maitinimo laido. Jei reikėtų pakeisti maitinimo laidą, tai turi padaryti mūsų įgaliotasis techninės priežiūros centras.
- Saugokite, kad maitinimo laidai neliesūt ir nebūtų arti prietaiso durelių arba nišos po prietaisu, ypač kai jis veikia arba durelės yra karštos.
- Dalių su įtampa ir izoliuotų dalių apsauga nuo smūgių turi būti pritvirtinta taip, kad nebūtų galima nuimti be įrankių.
- Elektros kištuką į tinklo lizdą junkite tik tuomet, kai visiškai pabaigsite įrengimą. Įsitikinkite, kad įrengus prietaisą, elektros laido kištuką būtų lengva pasiekti.
- Jeigu tinklo lizdas atsilaisvinęs, nejunkite kištuko.
- Norėdami išjungti prietaisą, netraukite už maitinimo laido. Visada traukite paėmę už elektros kištuko.
- Naudokite tik tinkamus izoliavimo įtaisus: liniją apsaugančius automatinius jungiklius, saugiklius (įsukami saugikliai turi būti išimami iš jų laikiklio), įžeminimo nuotėkio atjungiamuosius įtaisus ir kontaktorius.
- Elektros instaliacija privalo turėti izoliavimo įtaisą, kuris leidžia atjungti prietaisą nuo maitinimo tinklo ties visais poliais. Tarp izoliavimo įtaiso kontaktų turi būti mažiausiai 3 mm pločio tarpelis.
- Prietaisas tiekiamas su pagrindiniu maitinimo laidu ir kištuku.

Tinkami montuoti ar keisti kabeliai Europoje:

H07 RN-F, H05 RN-F, H05 RRF, H05 VV-F, H05 V2V2-F (T90), H05 BB-F

Kabelio skerspjūvis turi atitikti bendrąjį prietaiso vardinėje lentelėje nurodytą galią. Taip pat atitinkamą informaciją rasite lentelėje:

Bendroji galia (W)	Laido skerspjūvis (mm ²)
iki 1380	3 x 0.75

Bendroji galia (W)	Laido skerspjūvis (mm ²)
iki 2300	3 x 1
iki 3680	3 x 1.5

Įžeminimo laidas (žalias / geltonas) turi būti 2 cm ilgesnis nei fazės ir neutralusis laidai (mėlynas ir rudas).

2.3 Naudojimas



ĮSPĖJIMAS!

Sužalojimo, nudegimų ir elektros smūgio arba sprogimo pavojus.

- Šis buitinis prietaisas skirtas naudoti tik vidaus sąlygomis.
- Nebandykite pakeisti šio prietaiso techninių savybių.
- Pasirūpinkite, kad ventiliacinės angos nebūtų užblokuotos.
- Nepalikite įjungto prietaiso be priežiūros.
- Po kiekvieno naudojimo prietaisą išvalykite.
- Atidarydami veikiančio prietaiso dureles būkite atsargūs. Iš vidaus gali išsiveržti įkaitintas oras.
- Nelieskite prietaiso drėgnomis rankomis arba jei prietaisas liečiasi su vandeniu.
- Nespauskite atidarytų durelių.
- Nenaudokite prietaiso, kaip darbinio paviršiaus ar daiktams laikyti.
- Atsargiai atidarykite prietaiso dureles. Naudojant maisto produktus su alkoholiu, gali susidaryti alkoholio ir oro mišinys.
- Atidarydami dureles pasirūpinkite, kad šalimais nebūtų kibirkščių ar atviros ugnies šaltinių.
- Šalia prietaiso, į prietaisą arba ant jo nedėkite degių medžiagų arba degiomis medžiagomis sudrėkintų daiktų.
- Nesidalykite savo „Wi-Fi“ slaptažodžiu.



ĮSPĖJIMAS!

Pavojus sugadinti prietaisą.

- Emalės apsauga nuo pažeidimų ir išblukimo:
 - Nedėkite orkaitėms skirtų indų ar kitų objektų tiesiai ant prietaiso dugno.
 - Nedėkite aliuminio folijos tiesiai ant prietaiso ertmės dugno;
 - Nepilkite vandens tiesiai į įkaitusį prietaisą.
 - Nelaikykite prietaise paruoštų drėgnų patiekalų ir maisto produktų.
 - Būkite atsargūs montuodami arba išimdami prietaiso priedus.
- Emalio ar nerūdijančio plieno išblukimas neturi poveikio prietaiso veikimui.
- Drėgniems pyragams kepti naudokite gilų kepimo indą. Vaisių sultys palieka dėmes, kurias sudėtinga pašalinti.
- Šis prietaisas yra skirtas tik maistui gaminti. Naudokite prietaisą tik pagal paskirtį, pavyzdžiui, nenaudokite prietaiso kambariui šildyti.
- Maistą visuomet ruoškite su uždarytomis orkaitės durelėmis.
- Jeigu prietaisas įrengtas už baldo plokštės (pvz., durelių), pasirūpinkite, kad prietaisui veikiant durelės visada būtų atidarytos. Už durelių gali kauptis karštis ir drėgmė, kurie gali

ĮRENGIMAS

pakenkti prietaisui, baldams ar grindims. Neuždarykite durelių, kol po naudojimo prietaisas visiškai neatauš.

2.4 Priežiūra ir valymas



ĮSPĖJIMAS!

Sužalojimo, gaisro arba prietaiso sugadinimo pavojus.

- Prieš atlikdami priežiūros darbus, išjunkite prietaisą ir ištraukite maitinimo laido kištuką iš elektros tinklo lizdo.
- Patikrinkite, ar prietaisas atvėšęs. Gali sutrūkti stiklo plokštės.
- Nedelsdami pakeiskite durelių stiklo plokštės, jeigu jos pažeistos. Kreipkitės į įgaliotąjį techninės priežiūros centrą.
- Būkite atsargūs, kai išimate prietaiso dureles. Durelės yra sunkios!
- Reguliariai valykite prietaisą, kad apsaugotumėte paviršių nuo nusidėvėjimo.
- Valykite prietaisą drėgna, minkšta šluoste. Naudokite tik neutralius ploviklius. Nenaudokite šveičiamųjų produktų, šveitimo kempinių, tirpiklių arba metalinių grandyklių.
- Jeigu naudojate orkaitės purškiklį, laikykitės ant pakuotės pateiktų saugumo nurodymų.
- Nevalykite katalizinio emalio plovikliais.

2.5 Vidinis apšvietimas



ĮSPĖJIMAS!

Pavojus gauti elektros smūgį.

- Šio gaminio viduje esanti (-čios) lemputė (-ės) ir atskirai parduodamos atsarginės lemputės: Šios lemputės turi atlaikyti ekstremalias fizines sąlygas buitiniuose prietaisuose, pavyzdžiui, temperatūrą, vibraciją, drėgmę, arba yra skirtos informuoti apie prietaiso veikimo būseną. Jos nėra skirtos naudoti kitoms paskirtims ir netinka patalpoms apšviesti.
- Naudokite tik tų pačių techninių duomenų lemputes.

2.6 Aptarnavimas

- Dėl prietaiso remonto kreipkitės į įgaliotąjį techninės priežiūros centrą.
- Naudokite tik originalias atsargines dalis.

2.7 Šalinimas



ĮSPĖJIMAS!

Pavojus susižeisti arba uždusti.

- Ištraukite maitinimo laido kištuką iš maitinimo tinklo lizdo.
- Nupjaukite maitinimo laidą arti prietaiso ir pašalinkite jį.
- Išimkite durų užraktą, kad vaikai arba naminiai gyvūnai neįstrigtų prietaise.

3. ĮRENGIMAS



ĮSPĖJIMAS!

Žr. saugos skyrius.

3.1 Įrengimas balduose



www.youtube.com/electrolux
www.youtube.com/aeg

How to install your AEG/Electrolux
Oven - Column installation 

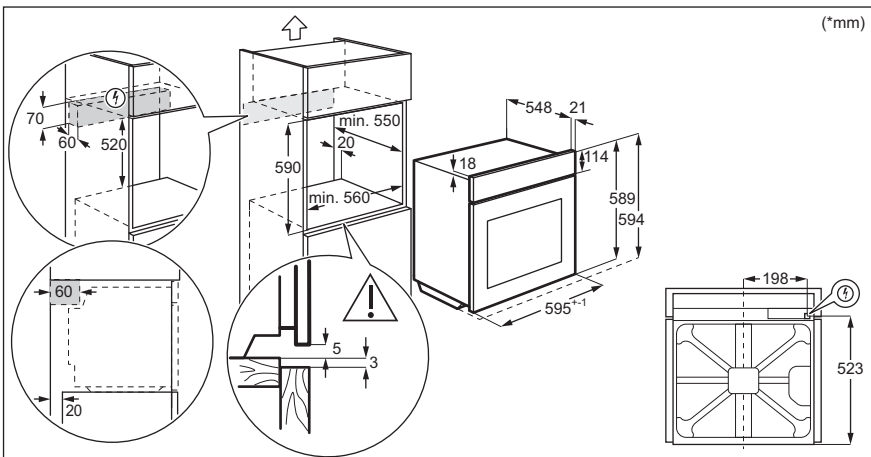
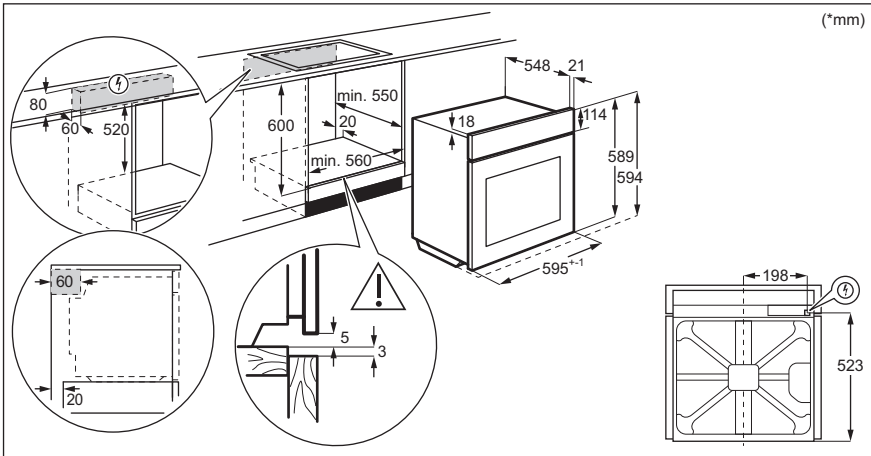

GAMINIO APRAŠYMAS

3.2 Prietaiso pritvirtinimas prie baldo

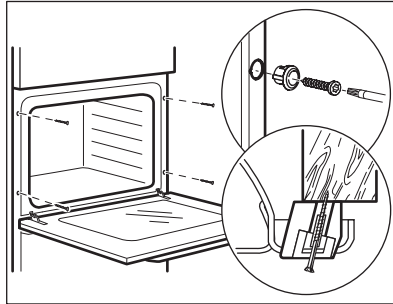

4. GAMINIO APRAŠYMAS

4.1 Bendroji apžvalga

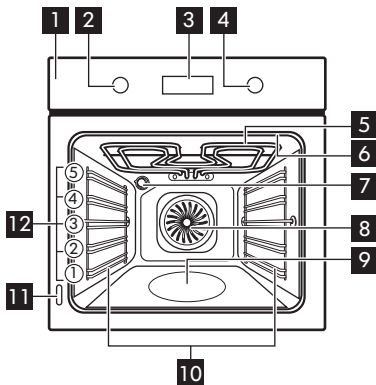

- 1** Valdymo skydelis
- 2** Kaitinimo funkcijų nustatymo rankenėlė
- 3** Valdymo skydelis (ekranas)
- 4** Valdymo rankenėlė
- 5** Šildymo elementas
- 6** Maisto termometro lizdas
- 7** Lemputė
- 8** Ventilatorius
- 9** Įduba vandeniui
- 10** Lentynos atrama, išimama
- 11** Verčių lentelė
- 12** Vietos lentynoje

4.2 Pagalbiniai reikmenys







- **Grotelės**
Prikaistuviams, pyragų formoms, kepimo skardoms.
- **Kepimo skarda**
Pyragams ir sausainiams kepti.
- **Grilio / kepimo indas**
Kepimui ir skrudinimui arba riebalų surinkimui.
- **Maisto termometras**
Skirtas matuoti, kiek maistas yra iškepęs.
- **Ištraukiami bėgeliai**
Naudojant ištraukiamus bėgelius, galima lengviau įstatyti ir ištraukti lentynas.

5. KAIP ĮJUNGTI IR IŠJUNGTI ORKAITĘ.

5.1 Įstumiamos rankenėlės

Norėdami naudoti prietaisą, paspauskite rankenėlę. Rankenėlė iššoka.

5.2 Valdymo skydelis

Valdymo skydelio jutikliai					Laikykite nuspaudę	Pasukite rankenėlę
 Laikmatis	 Greitas įkaitinimas	 Orkaitės apšvietimas	 Maisto termometras	OK		

Norėdami įjungti orkaitę, pasirinkite kaitinimo funkciją.

Pasukite kaitinimo funkcijų rankenėlę į išjungimo padėtį, kad išjungtumėte orkaitę.

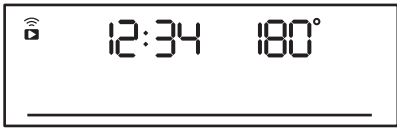
	Kai pasuksite orkaitės kaitinimo funkcijų rankenėlę į išjungimo padėtį, valdymo skydelis išsijungia.
	Kepdami maistą valdymo skydelyje matysite pasirinktą temperatūrą, paros laiką ir kitas galimas parinktis.

PRIEŠ NAUDODAMI PIRMA KARTĄ

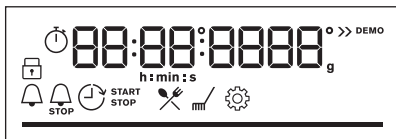

Valdymo skydelis su pasirinktu didžiausiu galimu funkcijų skaičiumi.

Valdymo skydelio indikatoriai

Užraktas	Kepimo vadovas	Valymas	Nustatymai	Greitas įkaitinimas
Laikmačio indikatoriai:				
WiFi ryšys indikatorius – mirksi, kai orkaitę galima prijungti prie „Wi-Fi“.		Nuotolinis valdymas indikatorius – orkaitę galima valdyti nuotoliniu būdu.		
WiFi ryšys ryšys įjungtas.		Nuotolinis valdymas yra įjungta.		
Progreso juosta – temperatūrai arba laikui.				
Kepimo garuose indikatorius				
Maisto termometras indikatorius				





6. PRIEŠ NAUDODAMI PIRMA KARTĄ





ĮSPĖJIMAS!

Žr. saugos skyrius.

6.1 Pirminis valymas

Prieš naudodami pirmą kartą, išvalykite tuščią orkaitę ir nustatykite laiką:			
			 00:00 Nustatykite laiką. Paspauskite OK.

6.2 Pirminis pašildymas

Prieš pirmąjį naudojimą įkaitinkite tuščią orkaitę.	
1-as veiksmas	Išimkite iš orkaitės visus priedus ir išimamas lentynų atramas.
2-as veiksmas	Nustatykite maksimalią temperatūrą funkcijai:  Palikite orkaitę veikti 1 val.
3-ias veiksmas	Nustatykite maksimalią temperatūrą funkcijai:  Palikite orkaitę veikti 15 min.
 Iš orkaitės gali sklirti kvapas ir dūmai išankstinio įkaitinimo metu. Pasirūpinkite, kad patalpa būtų vėdinama.	

6.3 Belaidis ryšys

Jei norite prijungti orkaitę, Jums reikės:

- internetinio belaidžio ryšio;
- mobiliojo prietaiso prijungto prie belaidžio tinklo.

1-as veiksmas	Atsisiųskite mobiliąją programą My Electrolux Kitchen ir vadovaukitės nurodymais.
2-as veiksmas	Pasukite rankenėlę, kad pasirinktumėte  .

KASDIENIS NAUDOJIMAS

Dažnis	2,4 GHz WLAN	5 GHz WLAN
	2400–2483,5 MHz	5150–5350 MHz 5470–5725 MHz
Protokolas	IEEE 802.11b DSSS, 802.11g/n OFDM	IEEE 802.11 a/n OFDM
Maksimali galia	EIRP < 20 dBm (100 mW)	EIRP < 23 dBm (200 mW)
Wi-Fi modulis	NIU5-50	

„Bluetooth“ dažnis	2400–2483,5 MHz
Protokolas	LE: DSSS
Maksimali galia	EIRP < 4 dBm (2,5 mW)

ES valstybės narės, kuriose galioja Direktyva 2014/53/ES: Vokietija, Airija, Austrija, Belgija, Bulgarija, Čekija, Danija, Estija, Graikija, Graikija, Ispanija, Italija, Jungtinė Karalystė, Kipras, Kroatija, Latvija, Lenkija, Lietuva, Liuksemburgas, Malta, Nyderlandai, Norvegija, Portugalija, Prancūzija, Rumunija, Slovakija, Slovėnija, Suomija, Švedija, Šveicarija, Turkija.

6.4 Programinės įrangos licencijos

Šio gaminio programinės įrangos elementai yra atvirojo kodo ir nemokami. Electrolux“ dėkoja atvirojo programinio kodo ir robotikos bendruomenėms už jų indėlį.

Atvirojo programinio kodo licencijų, publikavimo ir autorių teisių sąlygas rasite adresu <http://electrolux.opensourcerepository.com> (NIU5 katalogas).

7. KASDIENIS NAUDOJIMAS







ISPĖJIMAS!

Žr. saugos skyrius.

7.1 Kaip nustatyti Kaitinimo funkcijos

Gaminimo pradžia	
1-as veiksmas	2-as veiksmas

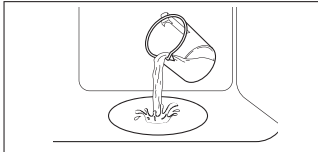







Gaminimo pradžia	
	
Pasirinkite kaitinimo funkciją.	Nustatykite temperatūrą.

Maisto gaminimas garuose			
Patikrinkite, ar orkaitė atvėsusi.			
1-as veiksmas	2-as veiksmas	3-ias veiksmas	4-as veiksmas.
			Iš anksto pakaitinkite tuščią orkaitę 10 min., kad padidėtų drėgmė. Įdėkite maistą į orkaitę.
Pripildykite orkaitės vidaus įdubą vandeniu iš čiaupo.	Nustatykite kaitinimo garais funkciją.	Nustatykite temperatūrą.	
<p>i Maksimali įdubos talpa – 250 ml. Nepildykite orkaitės vidaus įdubos, kai gaminate maistą arba kai orkaitė yra įkaitusi.</p>			

Pasibaigus maisto ruošimo garuose ciklui:		
1-as veiksmas	2-as veiksmas	3-as veiksmas
pasukite kaitinimo funkcijų rankenėlę į išjungimo padėtį, kad išjungtumėte orkaitę.	Atsargiai atidarykite dureles. Išsiveržusi drėgmė gali sukelti nudegimus.	Patikrinkite, ar orkaitė atvėsusi. Pašalinkite likusį vandenį iš orkaitės vidaus įdubos.

7.2 Kaitinimo funkcijos

Standartinės kaitinimo funkcijos

Kaitinimo funkcija	Paskirtis
 Karšto oro srautas	Skirta vienu metu kepti ir maistui džiovinti trijuose lygiuose. Nustatykite 20–40 °C mažesnę temperatūrą nei Apatinis + viršutinis kaitinimas atveju.
 Apatinis + viršutinis kaitinimas	Kepti ir skrudinti maistą vienoje lentynos padėtyje.
 SteamBake	Drėgmei padidinti ruošiant maistą. Išgauti tinkamą spalvą ir traškią plutelę. Skirta pašildomiems patiekalams suteikti sultingumo. Vaisiams ar daržovėms konservuoti.
 Picos programa	Kepti picą. Intensyviai skrudinti ir traškiam pagrindui paruošti.
 Apatinis kaitinimas	Kepti pyragus traškiu pagrindu ir konservuoti maistą.
 Šaldytas maistas	Traškiems pusfabrikačiams ruošti (pvz., gruzdintoms bulvytėms, keptoms bulvytėms ar rytietiškiems sūtinukams).
 Drėgnas konvek. kepimas	Ši funkcija ruošiant maistą padeda taupyti energiją. Naudojantis šia funkcija temperatūra orkaitėje gali skirtis nuo nustatytos. Išnaudojamas perteklinis karštis. Kaitinimo galią galima sumažinti. Daugiau informacijos rasite skyriuje „Kasdienis naudojimas“, Pastabos apie: Drėgnas konvek. kepimas.
 Grilis	Ploniems maisto gabalėliams ir duonos skrebučiams kepti grilyje.
 Terminis kepintuvas	Skirta didesniems mėsos arba paukštienos su kaulais gabalams kepti viename lygyje. Tinka apkepams ir skrudinti.

Kaitinimo funkcija	Paskirtis
 <p>Menu</p>	Skirta atverti meniu: Kepimo vadovas, Valymas, Nustatymai.

7.3 Pastabas matysite Drėgnas konvek. kepimas

Ši funkcija naudojama vertinant energijos sąnaudų efektyvumo klasę ir atitikimą ekologiniams reikalavimams, kaip numato ES 65/2014 ir ES 66/2014 direktyvos. Patikros pagal EN 60350-1 standartą.

Gaminant maistą orkaitės durelės turi būti uždarytos, kad funkcija nebūtų nutraukta ir veiktų efektyviausiai.







Naudojant šią funkciją, lemputė automatiškai išsijungs po 30 sekundžių.

Nurodymus dėl maisto gaminimo rasite skyriuje „Patarimai“, Drėgnas konvek. kepimas. Dėl energijos taupymo rekomendacijų žr. skyrių „Energijos efektyvumas“, „Energijos taupymas“.





7.4 Kaip nustatyti Kepimo vadovas

Kiekvienam patiekalui šiame papildomame meniu rekomenduojama funkcija ir temperatūra. Gamindami maistą galite keisti laiką ir temperatūrą.







Kai kuriuos patiekalus taip pat galite gaminti naudodami:	Laipsnis iki kurio patiekalas gaminamas:
<ul style="list-style-type: none"> Maisto termometras 	<ul style="list-style-type: none"> Lengvai iškeptas Vidutiniškai iškeptas Gerai iškeptas





Kepimo vadovas – naudokite greitai patiekalams ruošti taikant numatytuosius nustatymus:			
1-as veiksmas	2-as veiksmas	3-ias veiksmas	4-as veiksmas.
 	 	 1 - 45	 OK
Atverkite meniu.	Pasirinkite Kepimo vadovas. Paspauskite OK .	Pasirinkite patiekalą. Paspauskite OK .	[orkaitę įdėkite patiekalą. Patvirtinkite nustatymą.

7.5 Kepimo vadovas su receptais















Paiškinimas	
	Maisto termometras galima. Įkiškite Maisto termometras storiausioje patiekalo vietoje. Pasiekus nustatytą Maisto termometras temperatūrą orkaitė išsijungs.
	Vandens kiekis garų funkcijai.
	Prieš pradėdami gaminti maistą orkaitę įkaitinkite.
	Lentynėlės lygis.



















Funkcijai pasibaigus patikrinkite, ar maistas tinkamai paruoštas.

	Patiekalas	Svoris	Lentynėlės padėtis / priedai	Trukmė
Jautiena 				
P1	Jautienos kepsnys, lengvai iškeptas	1–1,5 kg; 4–5 cm storio gabalai	  2; kepimo padėklas Mėsą kelias minutes pakepkite įkaitintoje keptuvėje. Įdėkite į orkaitę.	~ 40 min.
P2	Jautienos kepsnys, vidutiniškai iškeptas			~ 50 min.
P3	Jautienos kepsnys, gerai iškeptas			~ 60 min.
P4	Kepsnys, vidutiniškai iškeptas	180–220 g vienas gabalas; 3 cm storio griežiniai	   3; patiekalo kepimas ant viršutinės lentynėlės Mėsą kelias minutes pakepkite įkaitintoje keptuvėje. Įdėkite į orkaitę.	~ 15 min.























	Patiekalas	Svoris	Lentynėlės padėtis / priedai	Trukmė
P5	Jautienos kepsnys / troškiny (ant-rekotas, šlaunies kepsnys, storas paslėpsnis)	1,5–2 kg	 2; patiekalo kepimas ant vielinės lentynėlės Mėsą kelias minutes pakepkite įkaitintoje keptuvėje. Pridėti skysčio. Įdėkite į orkaitę.	~ 120 min.
P6	Jautienos kepsnys, lengvai iškeptas (kepimas žemoje temperatūroje)	1–1,5 kg; 4–5 cm storio gabalai	 2; kepimo padėklas Naudokite savo mėgstamiausius prieskonius arba paprasčiausiai pasūdykite ir pabarstykite šviežiai maltais pipirais. Mėsą kelias minutes pakepkite įkaitintoje keptuvėje. Įdėkite į orkaitę.	~ 75 min.
P7	Jautienos kepsnys, vidutiniškai iškeptas (kepimas žemoje temperatūroje)			~ 85 min.
P8	Jautienos kepsnys, gerai iškeptas (kepimas žemoje temperatūroje)			~ 130 min.
P9	Filė, lengvai iškeptas (kepimas žemoje temperatūroje)	0,5–1,5 kg; 5–6 cm storio gabalai	 2; kepimo padėklas Naudokite savo mėgstamiausius prieskonius arba paprasčiausiai pasūdykite ir pabarstykite šviežiai maltais pipirais. Mėsą kelias minutes pakepkite įkaitintoje keptuvėje. Įdėkite į orkaitę.	~ 75 min.
P10	Filė, vidutiniškai iškeptas (kepimas žemoje temperatūroje)			~ 90 min.
P11	Filė, gerai iškeptas (kepimas žemoje temperatūroje)			~ 120 min.
Veršiena 				























KASDIENIS NAUDOJIMAS

	Patiekalas	Svoris	Lentynėlės padėtis / priedai	Trukmė
P12	Veršienos kepsnys (pvz., nugarinė)	0,8–1,5 kg; 4 cm storio gabalai	  2; patiekalo kepimas ant vielinės lentynėlės Naudokite savo mėgstamiausius prieskonius. Pridėti skysčio. Uždengtas kepsnys.	~ 80 min.
Kiauliena  				
P13	Kiaulienos sprandinės arba nugarinės kepsnys	1,5–2 kg	  2; patiekalo kepimas ant vielinės lentynėlės Praėjus pusei maisto gaminimo trukmės, mėsą apverskite.	~ 120 min.
P14	Plėšytos kiaulienos LTC	1,5–2 kg	  2; kepimo padėklas Naudokite savo mėgstamiausius prieskonius. Praėjus pusei maisto gaminimo trukmės, mėsą apverskite, kad vienodai paskrustų.	~ 215 min.
P15	Nugarinė, šviežia	1–1,5 kg; 5–6 cm storio gabalai	  2; patiekalo kepimas ant vielinės lentynėlės Naudokite savo mėgstamiausius prieskonius.	~ 55 min.
P16	Šonkauliukai	2–3 kg; naudokite šviežius ir 2–3 cm storio šonkaulius	 3; gili keptuvė Įpilkite skysčio, kad padengtų patiekalo apačią. Praėjus pusei maisto gaminimo trukmės, mėsą apverskite.	90 min.
Ėriena 				
P17	Ėrienos koja su kaulu	1,5–2 kg; 7–9 cm storio gabalai	  2; patiekalo kepimas ant kepimo padėklo Pridėti skysčio. Praėjus pusei maisto gaminimo trukmės, mėsą apverskite.	~ 130 min.
Paukštiena 				

	Patiekalas	Svoris	Lentynėlės padėtis / priedai	Trukmė
P18	Visas viščiukas	1–1,5 kg; šviežias	  2;  200 ml; kepkite patiekalą kepimo padėkle Naudokite savo mėgstamiausius prieskonius. Praėjus pusei maisto gaminimo trukmės, paukštieną apverskite, kad vienodai paskrustų.	~ 60 min.
P19	Viščiukas, pusė	0,5–0,8 kg	  3; kepimo padėklas Naudokite savo mėgstamiausius prieskonius.	~ 40 min.
P20	Viščiuko krūtinėlė	180–200 g vienas gabalas	   2; kepkite patiekalą ant vielinės lentynėlės Naudokite savo mėgstamiausius prieskonius. Mėsą kelias minutes pakepkite įkaitintoje keptuvėje.	~ 25 min.
P21	Viščiukų šlaunelės, atvės.	-	  3; kepimo padėklas Jei viščiuko šlaunelės užmarinavote, pasirinkite žemesnę temperatūrą ir kepkite ilgiau.	~ 30 min.
P22	Visa antis	2–3 kg	  2; patiekalo kepimas ant vielinės lentynėlės Naudokite savo mėgstamiausius prieskonius. Įdėkite mėsą į kepimo indą. Praėjus pusei maisto gaminimo trukmės, antį apverskite.	~ 100 min
P23	Visa žąsis	4–5 kg	  2; gili keptuvė Naudokite savo mėgstamiausius prieskonius. Įdėkite mėsą į gilų kepimo padėklą. Praėjus pusei maisto gaminimo trukmės, žąsį apverskite.	~ 110 min.
Kita 				
P24	Mėsos vyniotinis	1 kg	  2; vielinė lentynėlė Naudokite savo mėgstamiausius prieskonius.	~ 60 min.
 Žuvis				





KASDIENIS NAUDOJIMAS

	Patiekalas	Svoris	Lentynėlės padėtis / priedai	Trukmė
P25	Žuvis, kepta ant grot.	0,5–1 kg viena žuvis	  2; kepimo padėklas Į žuvį įdėkite sviesto ir pagardinkite savo mėgstamiausiais prieskoniais ir žolelėmis.	~ 30 min.
P26	Žuvies filė	-	  3; kepkite patiekalą ant vielinės lentynėlės Naudokite savo mėgstamiausius prieskonius.	20 min.
Saldūs kepiniai / desertai   				
P27	Sūrio pyragas	-	 2;  28 cm užveržiama kepimo forma ant vielinės lentynėlės	90 min.
P28	Obuolių pyragas	-	 2;  100–150 ml; kepimo padėklas	60 min.
P29	Obuolių tortas	-	 2; pyrago forma ant vielinės lentynėlės	40 min.
P30	Obuolių pyragas	-	 2;  100–150 ml;  22 cm pyrago forma ant vielinės lentynėlės	60 min.
P31	Šokoladiniai sausainėliai	2 kg	 3; gili keptuvė	30 min.
P32	Šokoladiniai keksiukai	-	 2;  100–150 ml; keksiukų padėklas ant vielinės lentynėlės	30 min.
P33	Pyragas su priedais	-	 2; pyragas ant vielinės lentynėlės	50 min.
Daržovės / Garnyrai   				
P34	Keptos bulvės	1 kg	 2; kepimo padėklas Sudėkite neluptytas ir nepjaustytas bulves ant kepimo padėklo.	50 min.

	Patiekalas	Svoris	Lentynėlės padėtis / priedai	Trukmė
P35	Bulvių skiltelės	1 kg	 3; kepimo padėkle su kepimo popieriumi Naudokite savo mėgstamiausius prieskonius. Supjaustykite bulves skiltelėmis.	35 min.
P36	Ant grilio keptintos daržovės	1–1,5 kg	 3; kepimo padėkle su kepimo popieriumi Naudokite savo mėgstamiausius prieskonius. Supjaustykite daržoves.	30 min.
P37	Šaldyti krocketai	0,5 kg	 3; kepimo padėklas	25 min.
P38	Šaldytos bulvytės	0,75 kg	 3; kepimo padėklas	25 min.
Gratinas, duona ir pica   				
P39	Lazanija / makaronų užkepėlė	1–1,5 kg	 2; kepkite patiekalą ant vielinės lentynėlės	45 min.
P40	Bulvių plokštainis	1–1,5 kg	 1; kepkite patiekalą ant vielinės lentynėlės	50 min.
P41	Šviežia pica, plona	-	  2;  100 ml; kepimo padėkle su kepimo popieriumi	15 min.
P42	Šviežia pica, stora	-	  2;  100 ml; kepimo padėkle su kepimo popieriumi	25 min.
P43	Pyragas „Quiche“	-	 2; kepimo skarda ant vielinės lentynėlės	45 min.
P44	Prancūziškasis batonas / čiabata / balta duona	0,8 kg	  3;  150 ml; kepimo padėkle su kepimo popieriumi Baltai duonai kepti reikia daugiau laiko.	30 min.
P45	Viso grūdo / juoda duona su priedais	1 kg	  2;  150 ml; kepimo padėkle su kepimo popieriumi / ant vielinės lentynėlės	45 min.





8. LAIKRODŽIO FUNKCIJOS

8.1 Laikrodžio funkcijos







Laikrodžio funkcija	Paskirtis
	Laikmatis. Laikui pasibaigus išgirsite signalą.
	Kepimo laikas. Laikmačio atskaitai pasibaigus išgirsite signalą ir kaitinimo funkcija išsijungs.
	Atidėtas paleidimas. Nustatyti įjungimo ir (arba) maisto gaminimo pabaigos laiką.
	Laikmatis. Daugiausiai 23 val. 59 min. Ši funkcija orkaitės veikimui įtakos neturi. Jei norite įjungti ir išjungti Laikmatis, pasirinkite: Meniu, Nustatymai.

8.2 Kaip nustatyti Laikrodžio funkcijos

Kaip nustatyti: Paros laikas		
1-as veiksmas	2-as veiksmas	3-as veiksmas
		
Jei norite pakeisti paros laiką, atsidarykite meniu ir pasirinkite: „Nustatymai“, „Paros laikas“.	Nustatykite laikrodį.	Paspauskite OK.









Kaip nustatyti: Laikmatis			
1-as veiksmas		2-as veiksmas	3-as veiksmas
	Valdymo skydelyje matysite: 0:00 		
Paspauskite: 		Nustatykite Laikmatis	Paspauskite OK.
 Laikmatis iškart paleistas atskaitai.			

Kaip nustatyti: Kepimo laikas

1-as veiksmas	2-as veiksmas		3-as veiksmas	4-as veiksmas.
		Valdymo skydelyje matysite: 0:00 		
Pasirinkite kaitinimo funkciją ir temperatūrą.	Spauskite pakartotinai:  .		Nustatykite maisto gaminimo laiką.	Paspauskite OK.

 Laikmatis iškart paleistas atskaitai.

Kaip nustatyti: Atidėtas paleidimas

1-as veiksmas	2-as veiksmas		3-as veiksmas	4-as veiksmas.		5-as veiksmas.	6-as veiksmas
		Valdymo skydelyje matysite naujai nustatytą paros laiką  PRA- DĖTI			Valdymo skydelyje matysite: --:--  SU- STAB- DYTI		
Pasirinkite kaitinimo funkciją.	Spauskite pakartotinai:  .		Nustatykite paleidimo laiką.	Paspauskite OK.		Nustatykite pabaigos laiką.	Paspauskite OK.

 Laikmatis paleidžiamas atskaitai nustatytu paleidimo laiku.

9. KAIP NAUDOTI: PRIEDAI

9.1 Priedų įstatymas

Mažas įlenkimas viršuje padidina saugumą. Šie įlenkimai taip pat apsaugos nuo apvirtimo. Aukštas kraštas aplink lentynas neleidžia prikaistuviams nuslysti nuo lentynos.

KAIP NAUDOTI: PRIEDAI

Vielinė lentynėlė:

Įstumkite grotelės tarp lentynos atramos kreipiamųjų laikiklių ir įsitikinkite, kad kojelės yra nukreiptos žemyn.

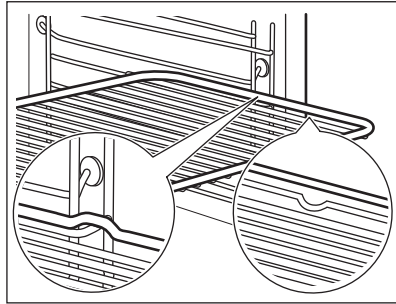

Kepimo padėklas / Gilus prikaistuvis:

Įstumkite skardą tarp lentynos atramos kreipiamųjų laikiklių.

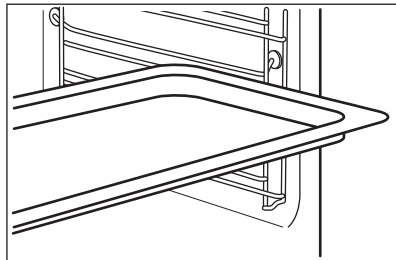

Vielinė lentynėlė, Kepimo padėklas / Gilus prikaistuvis:

Įstumkite skardą tarp lentynos atramos ir grotelių kreipiamųjų laikiklių.

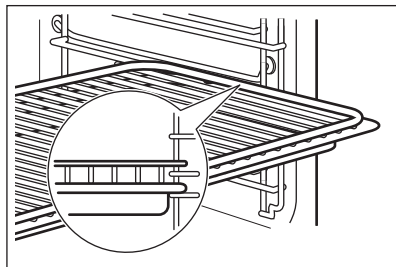

9.2 Maisto termometras

Maisto termometras – maisto temperatūrai matuoti.

Reikia nustatyti dvi temperatūrų reikšmes.



Orkaitės temperatūra.



Temperatūra patiekalo viduje.



Geriausiems kepimo rezultatams užtikrinti:

Maisto produktai turi būti kambario temperatūros.	- nenaudokite skystiems patiekalams.	- gaminant jis turi būti patiekalo viduje.
---	--------------------------------------	--

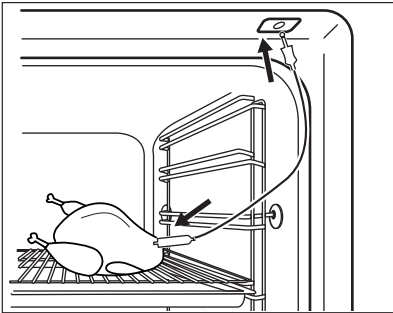
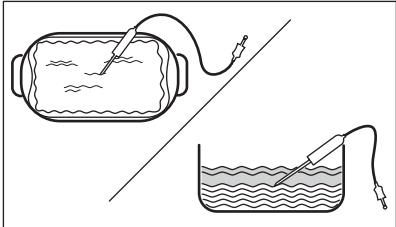
Kaip naudoti: Maisto termometras





1-as veiksmas	Įjunkite orkaitę.	
2-as veiksmas	Nustatykite kaitinimo funkciją ir, jeigu reikia, orkaitės temperatūrą.	
3-ias veiksmas	Įdėkite: Maisto termometras.	
mėsą, paukštieną ar žuvį	Užkepėlės	
Jeigu įmanoma, įkiškite Maisto termometras galą storiausioje mėsos gabalo ar žuvies dalyje. Pasirūpinkite, kad bent 3/4 Maisto termometras būtų patiekalo viduje.	Įkiškite Maisto termometras galą tiksliai į troškinio vidurį. Kepimo metu Maisto termometras turi išlikti vienoje vietoje. Todėl tam naudokite tvirtą patiekalo dalį. Silikoningą Maisto termometras rankenėlę atremkite į kepimo indo kraštelį. Maisto termometras galas neturi liesti kepimo indo dugno.	
		
4-as veiksmas.	Įkiškite Maisto termometras į lizdą, esantį orkaitės priekyje. Valdymo pultelyje matysite dabartinę temperatūrą: Maisto termometras.	

PAPILDOMOS FUNKCIJOS

5-as veiksmas.	 – paspauskite, kad nustatytumėte pageidaujamą kepimo temperatūrą.
6-as veiksmas	OK – paspauskite, kad patvirtintumėte. Pasiekus nustatytą temperatūrą pasigirs signalas. Galite sustabdyti arba tęsti maisto ruošimą priklausomai nuo aplinkybių.
7-as veiksmas	Ištraukite Maisto termometras kištuką iš lizdo ir išimkite patiekalą iš orkaitės. <div style="border: 1px solid black; padding: 5px; margin-top: 10px;">  ĮSPĖJIMAS! Galima nusideginti, nes Maisto termometras bus įkaitęs. Termometro kištuką traukdami iš lizdo ir jutiklį traukdami iš patiekalo būkite atsargūs. </div>



10. PAPILDOMOS FUNKCIJOS



10.1 Užraktas

Ši funkcija apsaugo nuo atsitiktinio orkaitės funkcijos pakeitimo.		
Įjunkite orkaitei veikiant – nustatyta gaminimo funkcija toliau veiks, valdymo skydelis užsirakins. Įjunkite, kai orkaitė išjungta – orkaitė neįsijungs, valdymo skydelis užsirakins.		
	Paspauskite  OK, kad įjungtumėte funkciją. Suveiks garsinis signalas.	 OK – paspauskite ir palaikykite, kad išjungtumėte.
 3 x  – mirksės, kai užraktas bus įjungtas.		

10.2 Automatinis išsijungimas

Siekiant užtikrinti saugumą po tam tikro laiko orkaitė išsijungs savaime, jei kaitinimo funkcija veiks, o nustatymų nepakeisite.

 (°C)	 (val.)
30 - 115	12.5
120 - 195	8.5

 (°C)	 (val.)
200 - 245	5.5
iki 250	3

Automatinis išsijungimas neveiks, jei naudosite šias funkcijas: Orkaitės apšvietimas, Maisto termometras, Atidėtas paleidimas.





10.3 Aušinimo ventiliatorius

Kai orkaitė veikia, aušinimo ventiliatorius įsijungia automatiškai, kad orkaitės paviršiai išliktų vėsūs. Orkaitę išjungus, aušinimo ventiliatorius gali veikti toliau, kol orkaitė atvėsta.





11. PATARIMAI





11.1 Drėgnas konvek. kepimas

Laikykitės toliau lentelėje nurodytų rekomendacijų, kad gautumėte geriausius rezultatus.

		 (°C)		 (min.)
Kavos bandelės, 16 vnt.	kepamoji skarda ar surenkamoji skarda	180	2	20–30
Bandelės, 9 vnt.	kepamoji skarda ar surenkamoji skarda	180	2	30–40
Pica, šaldyta, 0,35 kg	grotelės	220	2	10–15
Biskvitinis vyniotinis	kepamoji skarda ar surenkamoji skarda	170	2	25–35
Šokoladiniai sausainėliai	kepamoji skarda ar surenkamoji skarda	175	3	25–30
Suflė, 6 vnt.	keraminiai indeliai ant grotelių	200	3	25–30
Biskvitinis pagrindas	apkepo skarda ant grotelių	180	2	15–25



PATARIMAI

		 (°C)		 (min.)
Viktorijos sumuštinis	kepimo indas ant grotelių	170	2	40–50
Žuvis, virta ant nedidelės ugnies, 0,3 kg	kepamoji skarda ar su-renkamoji skarda	180	3	20–25
Visa žuvis, 0,2 kg	kepamoji skarda ar su-renkamoji skarda	180	3	25–35
Žuvies filė, 0,3 kg	picos kepimo indas ant grotelių	180	3	25–30
Mėsa virta ant nedidelės ugnies, 0,25 kg	kepamoji skarda ar su-renkamoji skarda	200	3	35–45
Šašlykas, 0,5 kg	kepamoji skarda ar su-renkamoji skarda	200	3	25–30
Sausainiai, 16 vnt.	kepamoji skarda ar su-renkamoji skarda	180	2	20–30
Migdolų sausainiai, 24 vnt.	kepamoji skarda ar su-renkamoji skarda	180	2	25–35
Keksiukai, 12 vnt.	kepamoji skarda ar su-renkamoji skarda	170	2	30–40
Pikantiški tešlainiai, 20 vnt.	kepamoji skarda ar su-renkamoji skarda	180	2	25–30
Smėliniai sausainiai, 20 vnt.	kepamoji skarda ar su-renkamoji skarda	150	2	25–35
Tarteletės, 8 vnt.	kepamoji skarda ar su-renkamoji skarda	170	2	20–30
Daržovės, virtos ant nedidelės ugnies, 0,4 kg	kepamoji skarda ar su-renkamoji skarda	180	3	35–45

		 (°C)		 (min.)
Vegetariškas omletas	picos kepimo indas ant grotelių	200	3	25–30
Viduržemio jūros daržovės, 0,7 kg	kepamoji skarda ar surenkamoji skarda	180	4	25–30

11.2 Drėgnas konvek. kepimas – rekomenduojami priedai

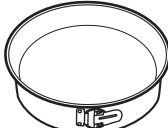





Naudokite tamsias ir neatspindinčias skardas ir indus. Jie geriau sugeria karštį, nei šviesių spalvų ir atspindintys indai.

			
Picos kepimo indas	Kepimo indas	Keraminiai indeliai	Apkepo skarda
Tamsi, neatspindinti 28 cm skersmens	Tamsi, neatspindinti 26 cm skersmens	Keraminė kaitlentė 8 cm skersmens, 5 cm aukščio	Tamsi, neatspindinti 28 cm skersmens





11.3 Maisto gaminimo lentelės patikros įstaigoms





Informacija patikros įstaigoms

Patikros pagal IEC 60350-1 standartą.

				 (°C)	 (min.)	
Pyragaičiai, 20 vienetų padėkle	Apatinis + viršutinis kaitinimas	Kepimo skarda	3	170	20–30	–

PATARIMAI

				(°C)	(min.)	
Pyragaičiai, 20 vienetų padėkle	Karšto oro srautas	Kepimo skarda	3	150–160	20–35	–
Pyragaičiai, 20 vienetų padėkle	Karšto oro srautas	Kepimo skarda	2 ir 4	150–160	20–35	–
Obuolių pyragas, 2 kepimo formos Ø20 cm	Apatinis + viršutinis kaitinimas	Grotelės	2	180	70–90	–
Obuolių pyragas, 2 kepimo formos Ø20 cm	Karšto oro srautas	Grotelės	2	160	70–90	–
Biskvitinis pyragas, Ø26 cm pyrago forma	Apatinis + viršutinis kaitinimas	Grotelės	2	170	40–50	[kaitinkite orkaitę 10 minučių.
Biskvitinis pyragas, Ø26 cm pyrago forma	Karšto oro srautas	Grotelės	2	160	40–50	[kaitinkite orkaitę 10 minučių.
Biskvitinis pyragas, Ø26 cm pyrago forma	Karšto oro srautas	Grotelės	2 ir 4	160	40–60	[kaitinkite orkaitę 10 minučių.
Trapios tešlos kepiniai	Karšto oro srautas	Kepimo skarda	3	140–150	20–40	–

				(°C)	(min.)	
Trapios tešlos kepiniai	Karšto oro srautas	Kepimo skarda	2 ir 4	140–150	25–45	–
Trapios tešlos kepiniai	Apatinis + viršutinis kaitinimas	Kepimo skarda	3	140–150	25–45	–
Skrebutis, 4–6 vienetai	Grilis	Grotelės	4	daug.	2–3 minutės pirma pusė; 2–3 minutės antra pusė	Įkaitinkite orkaitę 3 minutes.
Mėsainis su jautiena, 6 vnt., 0,6 kg	Grilis	Grotelės ir surenkamoji skarda	4	daug.	20–30	Dėkite grotelės ant orkaitės ketvirtojo lygio, o surenkamąją skardą – ant trečiojo lygio. Apverskite maisto produktą praėjus pusei numatyto gaminimo laiko. Įkaitinkite orkaitę 3 minutes.

12. VALYMAS IR PRIEŽIŪRA





ĮSPĖJIMAS!

Žr. saugos skyrius.

12.1 Pastabos dėl valymo

 Valymo priemonės	Orkaitės priekį valykite minkšta šluoste ir šiltu vandeniu su švelniu plovikliu.
	Metaličius paviršius valykite valymo tirpalu.
	Dėmes valykite švelniu plovikliu. Ploviklio nenaudokite kataliziniams paviršiams.

 <p>Kasdienis naudojimas</p>	<p>Ertmę valykite po kiekvieno naudojimo. Riebalų kaupimasis ar kiti likučiai gali sukelti gaisrą.</p>
	<p>Drėgmė gali kondensuotis orkaitės viduje arba ant durelių stiklo plokščių. Kondensavimuisi sumažinti prieš gaminimą maždaug 10 minučių pakaitinkite orkaitę. Nelaikykite patiekalų orkaitėje ilgiau nei 20 minučių. Po kiekvieno naudojimo iššluostykite ertmę minkšta šluoste.</p>

 <p>Priedai</p>	<p>Visus priedus valykite po kiekvieno naudojimo ir palikite juos išdžiūti. Valykite minkšta šluoste ir šiltu vandeniu bei švelniu plovikliu. Priedų indaplovėje plauti negalima.</p>
	<p>Priedams su nesvylančia danga valyti nenaudokite šveičiamojo valiklio ar aštrių daiktų.</p>

12.2 Kaip valyti įduba vandeniu

Po maisto ruošimo garais išvalykite orkaitės vidaus įdubą, kad pašalintumėte kalkių likučius.

1-as veiksmas	2-as veiksmas	3-as veiksmas
Į įdubą įpilkite 250 ml baltojo acto. Naudokite ne stipresnį nei 6 % actą be priedų.	Palaukite 30 min., kol actas ištirpdytų likusias kalkių nuosėdas įprastos temperatūros aplinkoje.	Išvalykite įdubą šiltu vandeniu sudrėkinta minkšta šluoste.
Naudojant funkciją SteamBake, valykite orkaitę kas 5–10 maisto gaminimo ciklą.		

12.3 Kaip pašalinti: Lentynų atramos

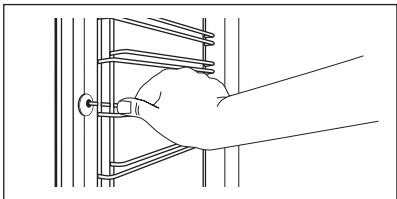

Išimkite lentynų atramas ir išvalykite orkaitę.

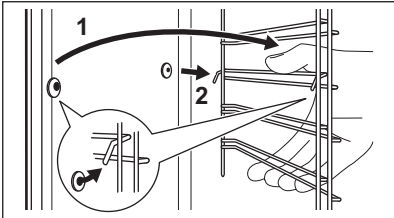
1-as veiksmas	Išjunkite orkaitę ir palaukite, kol atvės.	
2-as veiksmas	Atitraukite lentynos atramos priekį nuo šoninės sienelės.	

3-ias veiksmas	Lentynos atramos galinę dalį patraukite nuo šoninės sienelės ir ją ištraukite.	
4-ias veiksmas	Įdėkite lentynos atramas atvirkščia tvarka. Ištraukiamųjų bėgelių atraminiai kaiščiai turi būti atsukti į priekį.	

12.4 Kaip naudoti: Katalitinis valymas

Viduje yra įrengtos katalitinės sienelės. Katalitinės metu jos sugeria riebalus. Dėmės ant katalitinių sienelių ar spalvos pakitimai poveikio valymo kokybei neturi.

Išvalykite orkaitę naudodamiesi katalizės funkcija		
Prieš katalizinį valymą išimkite iš orkaitės visus priedus.		
1-ias veiksmas	2-ias veiksmas	3-ias veiksmas
Pasirinkite Meniu  / Valymas  ir paspauskite OK.	Valymui pasibaigus išgirsite signalą. Orkaitė išsijungs.	Orkaitei atvėrus išvalykite vidų drėgna minkšta šluoste.
Trukmė: 1 val.		

12.5 Kaip išimti ir įdėti: Durelės

Orkaitės durelėse yra trys stiklo plokštės. Galite nuimti orkaitės dureles ir vidines stiklo plokštes, kad nuvalytumėte jas. Prieš nuimdami stiklo plokštes, perskaitykite visą instrukciją „Durelių išėmimas ir įdėjimas“.



DĖMESIO

Nenaudokite orkaitės be stiklo plokščių.

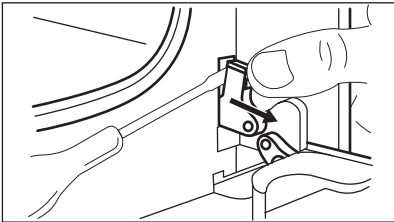
1 veiksmas	Iki galo atidarykite dureles ir raskite lankstą dešinėje durelių pusėje.	
2 veiksmas	Atsuktuvu iškelkite ir iki galo pasukite dešinės pusės lanksto svirtelę.	

VALYMAS IR PRIEŽIŪRA

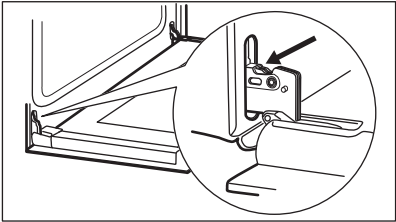
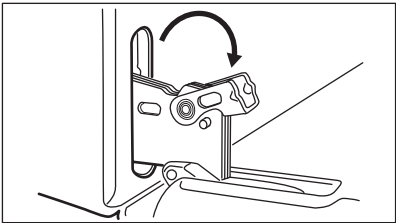
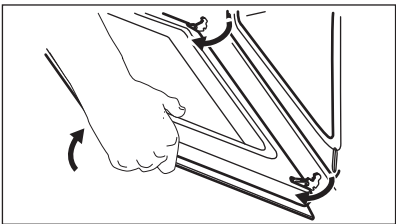
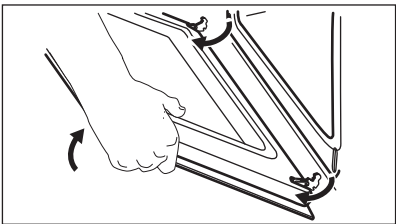
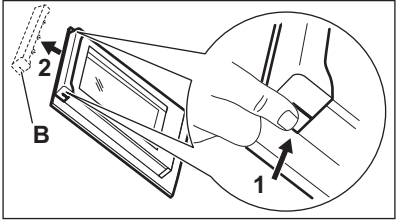
3 veiksmas	Raskite durelių kairėje pusėje esantį lankstą.	
4 veiksmas	Pakelkite ir iki galo pasukite svirtelę, esančią ant kairiojo lanksto.	
5 veiksmas	Pusiau uždarykite orkaitės dureles iki pirmos atidarymo padėties. Tada pakelkite, patraukite į priekį ir išimkite dureles iš jų lizdo.	
6 veiksmas	Padėkite dureles ant minkšto audinio užtiesto stabilaus paviršiaus.	
7 veiksmas	Laikydami durelių apdailą (B) už abiejų pusių durelių viršutinių kampų, paspauskite į vidų ir atleiskite fiksavimo tarpiklį.	
8 veiksmas	Patraukite durelių apdailą pirmyn ir nuimkite ją.	
9 veiksmas	Laikykite durelių stiklo plokštes už jų viršutinio krašto ir atsargiai jas vieną paskui kitą ištraukite. Pradėkite nuo viršutinės plokštės. Įsitinkinkite, kad stiklas būtų visiškai ištrauktas iš atramų.	
10 veiksmas	Nuvalykite stiklo plokštes vandeniu ir muilu. Atsargiai nusausinkite stiklo plokštes. Neplaukite stiklo plokščių indaplovėje.	
11 veiksmas	Baigę valyti, įdėkite stiklo plokštes ir orkaitės dureles.	

Atkreipkite dėmesį, kad stiklo plokštės (A ir B) sudėtumėte tinkama eilės tvarka. Patikrinkite, ar simbolis / spaudinys ant kiekvienos stiklo plokštės šono yra kitoks, kad būtų lengviau ardyti ir vėl surinkti. Tinkamai įdėjus durelių apdaila užsifiksuoja. Patikrinkite, ar tinkamai įdėjote vidurinę stiklo plokštę į savo vietą.

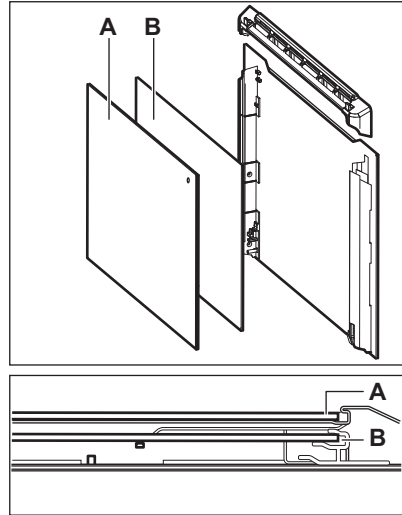

12.6 Kaip pakeisti: Lemputė



ĮSPĖJIMAS!

Pavojus gauti elektros smūgį.
Lemputė gali būti karšta.

Halogeninę lempuotę visada suimkite skudurėliu, kad ant lempuotės neprisiviltų riebalų likučiai.

Prieš keisdami lempuotę:		
1-as veiksmas	2-as veiksmas	3-ias veiksmas
Išjunkite orkaitę. Palaukite, kol orkaitė atvės.	Atjunkite orkaitę nuo maitinimo tinklo.	Ertmės apačioje patieskite skudurėlį.

Galinė lempuotė

1-as veiksmas	Pasukite stiklinį gaubtelį ir nuimkite jį.
2-as veiksmas	Nuvalykite stiklinį gaubtelį.

TRIKČIŲ ŠALINIMAS

3-ias veiks- mas	Lemputę pakeiskite tinkama, 300 °C karščiui atsparia lempute.
4-as veiks- mas	Uždėkite stiklinį gaubtelį.

13. TRIKČIŲ ŠALINIMAS



ĮSPĖJIMAS!

Žr. saugos skyrius.

13.1 Ką daryti, jeigu...

Šioje lentelėje nenumatytais atvejais kreipkitės į įgaliotąjį aptarnavimo centrą.

Orkaitė neįsijungia arba nekaista	
Triktis	Patikrinkite, ar...
Orkaitės nepavyksta įjungti arba valdyti.	Orkaitė tinkamai prijungta prie elektros maitinimo.
Orkaitė neįkaista.	Išjungta automatinio išsijungimo funkcija.
Orkaitė neįkaista.	Perdegė saugiklis.
Orkaitė neįkaista.	Išjungtas vaikų saugos užraktas.

Komponentai	
Triktis	Patikrinkite, ar...
Lemputė išjungta.	Drėgnas konvek. kepimas – įjungta.
Lemputė neveikia.	Perdegė lemputė.
Maisto termometras neveikia.	Maisto termometras kištukas yra iki galo įkištas į lizdą.

Klaidų kodai	
Ekrane rodomas...	Patikrinkite, ar...

Klaidų kodai	
Err C2	Jūs ištraukėte Maisto termometras kištuką iš lizdo.
00:00	Buvo dingęs elektros maitinimas. Nustatykite paros laiką.
Jeigu valdymo skydelyje rodomas klaidos kodas, kurio nėra šioje lentelėje, išjunkite ir vėl įjunkite namų saugiklį, kad vėl įjungtumėte orkaitę. Jeigu klaidos kodas kartojasi, kreipkitės į įgaliotąjį aptarnavimo centrą.	

Valymas	
Trikis	Patikrinkite, ar...
Iš vidinės įdubos išteka vanduo.	Vidinėje įduboje per daug vandens.

13.2 Aptarnavimo duomenys

Jeigu patys negalite rasti problemos sprendimo, kreipkitės į prekybos atstovą arba įgaliotąjį techninės priežiūros centrą.

Duomenys, kuriuos būtina pateikti techninės priežiūros centrui, nurodyti techninių duomenų lentelėje. Duomenų lentelę rasite orkaitėje, ant priekinio rėmo. Nenuimkite duomenų lentelės nuo orkaitės vidaus.

Rekomenduojame duomenis užsirašyti čia:	
Modelis (MOD.)
Gaminio numeris (PNC)
Serijos numeris (S. N.)

14. ENERGIJOS EFEKTYVUMAS

14.1 Informacija apie gaminį ir informacijos apie gaminį lapas*

Tiekėjo pavadinimas	Electrolux
---------------------	------------

ENERGIJOS EFEKTYVUMAS

Modelio žymuo	EOD6C77WV 949499560 EOD6C77WX 949499558 EOD6C77WZ 949499559 LOD6C77WZ 949499561	
Energijos efektyvumo indeksas	81.2	
Energijos vartojimo efektyvumo klasė	A+	
Energijos sąnaudos esant įprastai apkrovai, veikiant įprastu režimu	0.93 kWh/ciklui	
Energijos sąnaudos esant įprastai apkrovai, veikiant ventiliatoriaus režimu	0.69 kWh/ciklui	
Ertmių skaičius	1	
Karščio šaltinis	Elektra	
Tūris	72 l	
Orkaitės rūšis	Integruojama orkaitė	
Masė	EOD6C77WV	33.1 kg
	EOD6C77WX	33.1 kg
	EOD6C77WZ	33.2 kg
	LOD6C77WZ	32.4 kg

* Europos Sąjungai pagal ES reglamentus 65/2014 ir 66/2014.
Baltarusijos Respublikai pagal STB 2478-2017, G priedą; STB 2477-2017, A ir B priedus.
Ukrainai pagal 568/32020.

Energijos vartojimo efektyvumo klasė netaikytina Rusijai.

EN 60350-1. Buitiniai elektriniai virimo ir kepimo prietaisai. 1 dalis. Viryklės, orkaitės, garinės orkaitės ir keptuvai. Eksploatacinių charakteristikų matavimo metodai.

14.2 Energijos taupymas



Orkaitėje yra funkcijų, kurios kiekvieną dieną ruošiant maistą padės taupyti energiją.

Patikrinkite, ar orkaitei veikiant durelės yra tinkamai uždarytos. Gamindami maistą orkaitės durelių be reikalo neatidarinkite. Durelių sandariklis privalo būti švarus ir tinkamai užfiksuotas.

Naudokite metalinius prikaistuvius, taip taupiau naudosite energiją.

Jei įmanoma, prieš gamindami orkaitės iš anksto nekaitinkite.

Jei vienu metu ruošiate kelis patiekalus, tarp kepimų darykite kuo trumpesnes pertraukas.

Maisto gaminimas naudojant ventiliatorių

Jei įmanoma, gamindama maistą naudokite ventiliatorių, taip taupysite energiją.

Liekamasis karštis

Ventiliatorius ir apšvietimas veiks toliau. Jei išjungsite orkaitę, valdymo skydelyje matysite likusiojo karščio reikšmę. Likusį karštį galite naudoti, kad maistas neatvėstų.

Jei maisto gaminimo trukmė ilgesnė nei 30 min., likus 3–10 min. iki gaminimo pabaigos sumažinkite orkaitės temperatūrą iki minimumo. Dėl likusiojo orkaitės karščio maisto gaminimo procesas toliau tęsis.

Naudokite likusįjį karštį kitiems patiekalams pašildyti.

Patiekalų laikymas šilumoje

Pasirinkite žemiausios temperatūros nustatymą ir panaudokite likusįjį karštį patiekalų šilumai palaikyti. Valdymo skydelyje matysite likusiojo karščio indikatorių arba temperatūrą.

Maisto gaminimas išjungus apšvietimą

Gamindami maistą apšvietimą išjunkite. Įjunkite jį tik tuomet, kai to reikės.



Drėgnas konvek. kepimas



Funkcija skirta taupyti energiją gaminant maistą.







Jei naudosite šią funkciją, lemputė automatiškai išsijungs po 30 sek. Galite vėl įjungti lemputę, tačiau taip sunaudosite daugiau energijos.

15. MENIU STRUKTŪRA

15.1 Meniu

	 – pasirinkite, kad atvertumėte Meniu.
---	---



Meniu struktūra		
Kepimo vadovas 	Valymas 	Nustatymai 

1-as veiksmas	2-as veiksmas	3-ias veiksmas	4-as veiksmas	5-as veiksmas.
 	 OK	 01–015	 OK	
Pasirinkite Meniu, Nustatymai.	Patvirtinkite nustatymą.	Pasirinkite nustatymą.	Patvirtinkite nustatymą.	Pasirinkite reikšmę ir paspauskite OK.

MENIU STRUKTŪRA

Nustatymai					
O1	Paros laikas	Pakeisti	O2	Ekrano ryškumas	1 - 5
O3	Mygtukų tonai	1 – Pypsėjimas 2 – spragtelėjimas 3 – garsas išjungtas	O4	Išspėjamo signalo garsas	1 - 4
O5	Maisto termometras veiksmas	1 – signalas ir sustabdymas 2 – signalas	O6	Laikmatis	Ijungta / išjungta
O7	Orkaitės apšvietimas	Ijungta / išjungta	O8	Greitas įkaitinimas	Ijungta / išjungta
O9	Priminimas apie valymą	Ijungta / išjungta	O10	WiFi ryšys	Ijungta / išjungta
O11	Nuotolinis valdymas	Ijungta / išjungta	O12	Atsijungti nuo tinklo	Taip / ne
O13	Demonstracinis režimas	Aktyvavimo kodas: 2468	O14	Programinės įrangos versija	Tikrinti
O15	Atkurti visus nustatymus	Taip / ne			

16. APLINKOS APSAUGA

Atiduokite perdirbti medžiagas, pažymėtas šiuo ženklu . Išmeskite pakuotę į atitinkamą atliekų surinkimo konteinerį, kad ji būtų perdirbta. Padėkite saugoti aplinką bei žmonių sveikatą ir surinkti bei perdirbti elektros ir elektronikos prietaisų atliekas. Neišmeskite šiuo ženklu  pažymėtų prietaisų kartu su kitomis buitinėmis atliekomis. Atiduokite šį gaminį į vietos atliekų surinkimo punktą arba susisiekite su vietos savivaldybe dėl papildomos informacijos.

MYŚLIMY O TOBIE

Dziękujemy za zakup urządzenia Electrolux. Jest on owocem dziesięcioleci doświadczeń i innowacji. To pomysłowe i stylowe urządzenie zostało zaprojektowane z myślą o Tobie. Użytkując je, zawsze ma się pewność uzyskania wspaniałych efektów.

Witamy w świecie marki Electrolux

Przejdź na naszą witrynę internetową:



Wskazówki dotyczące użytkowania, broszury, pomoc w rozwiązywaniu problemów oraz informacje dotyczące serwisu i napraw:

www.electrolux.com/support

Zarejestruj produkt, aby korzystać z lepszej obsługi serwisowej:

www.registerelectrolux.com



Kup akcesoria, materiały eksploatacyjne i oryginalne części zamienne do swojego urządzenia:

www.electrolux.com/shop



Więcej przepisów, wskazówek i rozwiązań problemów znajdziesz w aplikacji **My Electrolux Kitchen**.



OBSŁUGA KLIENTA I SERWIS

Należy zawsze używać oryginalnych części zamiennych.

Przed kontaktem z autoryzowanym centrum serwisowym należy przygotować poniższe dane: Model, numer produktu, numer seryjny.

Informacje można znaleźć na tabliczce znamionowej.

 Ostrzeżenie/przestroga — informacje dotyczące bezpieczeństwa

 Ogólne informacje i wskazówki

 Informacje dotyczące środowiska naturalnego

Producent zastrzega sobie możliwość wprowadzenia zmian bez wcześniejszego powiadomienia.

SPIS TREŚCI

1. INFORMACJE DOTYCZĄCE

BEZPIECZEŃSTWA..... 337

- 1.1 Bezpieczeństwo dzieci i osób o ograniczonych zdolnościach ruchowych, sensorycznych lub umysłowych.....337
- 1.2 Ogólne zasady bezpieczeństwa.. 338

2. WSKAZÓWKI DOTYCZĄCE

BEZPIECZEŃSTWA..... 339

- 2.1 Instalacja.....339
- 2.2 Podłączenie elektryczne..... 340

2.3 Sposób używania.....341

2.4 Konserwacja i czyszczenie..... 342

2.5 Oświetlenie wewnętrzne..... 342

2.6 Serwis..... 343

2.7 Utylizacja..... 343

3. INSTALACJA.....343

3.1 Zabudowa..... 343

3.2 Mocowanie piekarnika do szafki.. 344

4. OPIS URZĄDZENIA.....	344	10.2 Automatyczne wyłączenie.....	362
4.1 Ogólne informacje.....	345	10.3 Wentylator chłodzący.....	363
4.2 Wyposażenie.....	345	11. WSKAZÓWKI I PORADY.....	363
5. WŁĄCZANIE I WYŁĄCZANIE PIEKARNIKA.....	345	11.1 Termoobieg wilgotny.....	363
5.1 Chowane pokrętki sterujące.....	346	11.2 Termoobieg wilgotny – zalecane akcesoria	365
5.2 Panel sterowania.....	346	11.3 Tabele pieczenia na potrzeby ośrodków przeprowadzających testy.	365
6. PRZED PIERWSZYM UŻYCIEM.....	347	12. KONSERWACJA I CZYSZCZENIE.....	367
6.1 Czyszczenie wstępne.....	347	12.1 Uwagi dotyczące czyszczenia... 367	
6.2 Wstępne nagrzewanie.....	347	12.2 Sposób czyszczenia: Wnęka komory.....	368
6.3 Połączenie bezprzewodowe 	348	12.3 Sposób wyjmowania: Prowadnice blach	368
6.4 Licencje na oprogramowanie.....	349	12.4 Obsługa urządzenia: Czyszczenie katalityczne	368
7. CODZIENNA EKSPLOATACJA.....	349	12.5 Sposób demontażu i montażu: Drzwi.....	369
7.1 Jak ustawić: Funkcje pieczenia... 349		12.6 Sposób wymiany: Oświetlenie... 371	
7.2 Funkcje pieczenia.....	350	13. ROZWIĄZYWANIE PROBLEMÓW.....	371
7.3 Uwagi dotyczące funkcji: Termoobieg wilgotny.....	351	13.1 Co zrobić, gdy.....	372
7.4 Jak ustawić: Gotowanie wspomaganie.....	351	13.2 Informacje serwisowe.....	373
7.5 Gotowanie wspomaganie z przepisami.....	352	14. EFEKTYWNOŚĆ ENERGETYCZNA.....	373
8. FUNKCJE ZEGARA.....	358	14.1 Informacje o produkcie i karta produktu*	373
8.1 Funkcje zegara.....	358	14.2 Oszczędzanie energii.....	374
8.2 Jak ustawić: Funkcje zegara.....	358	15. STRUKTURA MENU.....	375
9. SPOSÓB UŻYCIA: AKCESORIA.....	359	15.1 Menu.....	375
9.1 Wkładanie akcesoriów.....	360		
9.2 Termosonda.....	360		
10. DODATKOWE FUNKCJE.....	362		
10.1 Blokada.....	362		

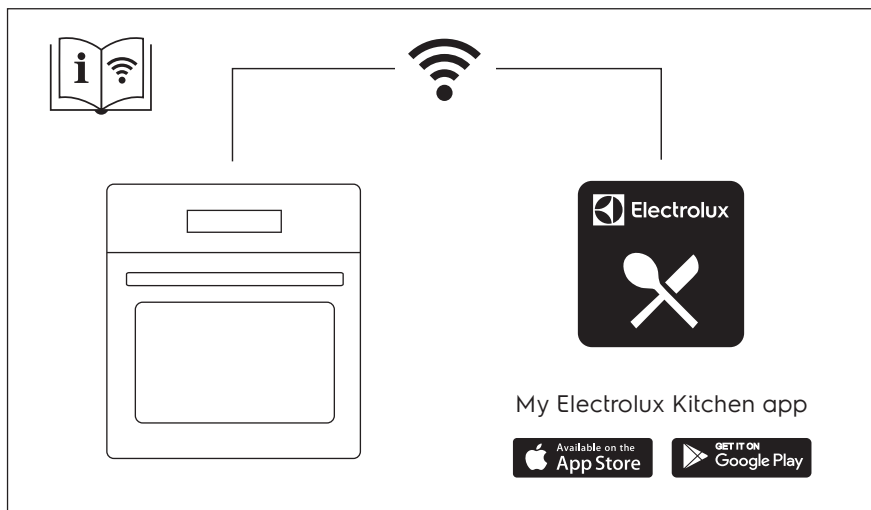

1. ⚠ INFORMACJE DOTYCZĄCE BEZPIECZEŃSTWA

Przed przystąpieniem do instalacji i rozpoczęciem eksploatacji urządzenia należy uważnie zapoznać się z dołączoną instrukcją obsługi. Producent nie odpowiada za obrażenia ciała ani szkody spowodowane nieprawidłową instalacją lub eksploatacją produktu. Należy zachować instrukcję obsługi w bezpiecznym i łatwo dostępnym miejscu w celu wykorzystania w przyszłości.

1.1 Bezpieczeństwo dzieci i osób o ograniczonych zdolnościach ruchowych, sensorycznych lub umysłowych

- Urządzenie mogą obsługiwać dzieci po ukończeniu 8. roku życia oraz osoby o ograniczonych zdolnościach fizycznych, sensorycznych lub umysłowych bądź nieposiadające odpowiedniej wiedzy i doświadczenia, jeśli będą one nadzorowane lub zostaną poinstruowane w zakresie bezpiecznego korzystania z tego urządzenia i będą świadome związanych z tym zagrożeń. Dzieci w wieku poniżej 8 lat i osoby o znacznym stopniu

niepełnosprawności nie powinny zbliżać się urządzenia, jeśli nie znajdują się pod stałym nadzorem.

- Dzieci należy pilnować, aby nie bawiły się urządzeniem i urządzeniami mobilnymi z aplikacją My Electrolux Kitchen.
- Przechowywać opakowanie w miejscu niedostępnym dla dzieci lub pozbyć się go w odpowiedni sposób.
- **OSTRZEŻENIE:** Nie pozwalać dzieciom i zwierzętom zbliżać się do pracującego lub stygnącego urządzenia. Podczas pracy urządzenia niektóre jego elementy mocno się nagzewają.
- Jeśli urządzenie wyposażono w blokadę uruchomienia, zaleca się jej włączenie.
- Dzieci nie powinny zajmować się czyszczeniem ani konserwacją urządzenia bez odpowiedniego nadzoru.

1.2 Ogólne zasady bezpieczeństwa

- Instalacji urządzenia i wymiany jego przewodu zasilającego może dokonać wyłącznie osoba o odpowiednich kwalifikacjach.
- Nie uruchamiać urządzenia przed zainstalowaniem go w zabudowie.
- Przed przystąpieniem do jakichkolwiek czynności konserwacyjnych należy odłączyć urządzenie od zasilania.
- Jeśli przewód zasilający jest uszkodzony, musi go wymienić producent, autoryzowane centrum serwisowe lub inna wykwalifikowana osoba, aby zapobiec ryzyku porażenia prądem.
- **OSTRZEŻENIE:** Aby uniknąć porażenia prądem, przed przystąpieniem do wymiany żarówki należy upewnić się, że urządzenie jest wyłączone.
- **OSTRZEŻENIE:** Podczas pracy urządzenie i jego nieosłonięte elementy nagzewają się do wysokiej temperatury. Należy zachować ostrożność, aby uniknąć kontaktu z elementami grzejnymi.

WSKAZÓWKI DOTYCZĄCE BEZPIECZEŃSTWA

- Podczas wyjmowania i wkładania akcesoriów lub naczyń należy zawsze używać rękawic kuchennych.
- Należy stosować wyłącznie termosondę zalecaną do danego modelu urządzenia.
- Aby wymontować prowadnice blach, należy odciągnąć najpierw ich przednią, a następnie tylną część od bocznych ścianek. Zamontować prowadnice blach w odwrotnej kolejności.
- Nie czyścić urządzenia za pomocą myjek parowych.
- Do czyszczenia szyb w drzwiach nie używać ściernych środków czyszczących ani ostrych, metalowych myjek, ponieważ mogą one porysować powierzchnię, co może skutkować pęknięciem szkła.

2. WSKAZÓWKI DOTYCZĄCE BEZPIECZEŃSTWA

2.1 Instalacja



OSTRZEŻENIE!

Urządzenie może zainstalować wyłącznie wykwalifikowana osoba.

- Usunąć wszystkie elementy opakowania.
- Nie instalować ani nie używać uszkodzonego urządzenia.
- Należy postępować zgodnie z instrukcją instalacji dołączonej do urządzenia.
- Zachować ostrożność podczas przenoszenia urządzenia, ponieważ jest ono ciężkie. Należy zawsze stosować rękawice ochronne i mieć na stopach pełne obuwie.
- Nigdy nie ciągnąć urządzenia za uchwyt.
- Zainstalować urządzenie w odpowiednim i bezpiecznym miejscu, które spełnia wymagania instalacyjne.
- Zachować minimalne odstępy od innych urządzeń i mebli.
- Przed zamontowaniem urządzenia należy sprawdzić, czy drzwi otwierają się bez oporu.
- Urządzenie wyposażono w elektryczny układ chłodzenia. Układ zasilany jest napięciem elektrycznym.

Minimalna wysokość szafki (minimalna wysokość szafki pod blatem)	590 (600) mm
Szerokość szafki	560 mm
Głębokość szafki	550 (550) mm
Wysokość przedniej części urządzenia	594 mm

WSKAZÓWKI DOTYCZĄCE BEZPIECZEŃSTWA

Wysokość tylnej części urządzenia	576 mm
Szerokość przedniej części urządzenia	595 mm
Szerokość tylnej części urządzenia	559 mm
Głębokość urządzenia	569 mm
Głębokość części urządzenia do zabudowy	548 mm
Głębokość z otworzonymi drzwiami	1022 mm
Minimalna wielkość otworu wentylacyjnego. Otwór umieszczony na dole z tyłu	560x20 mm
Długość przewodu zasilającego Przewód jest umiejscowiony w prawym tylnym rogu	1500 mm
Wkręty mocujące	4x25 mm

2.2 Podłączenie elektryczne



OSTRZEŻENIE!

Zagrożenie pożarem i porażeniem prądem elektrycznym.

- Wszystkie połączenia elektryczne powinien wykonać wykwalifikowany elektryk.
- Urządzenie musi być uziemione.
- Upewnić się, że parametry na tabliczce znamionowej odpowiadają parametrom znamionowym źródła zasilania.
- Należy używać wyłącznie prawidłowo zamontowanego gniazda elektrycznego z uziemieniem.
- Nie stosować rozgałęźników ani przedłużaczy.
- Należy zwrócić uwagę, aby nie uszkodzić wtyczki ani przewodu zasilającego. Wymiany przewodu zasilającego można dokonać wyłącznie w naszym autoryzowanym centrum serwisowym.
- Przewody zasilające nie mogą dotykać ani przebiegać w pobliżu drzwi urządzenia lub wnęki pod urządzeniem, zwłaszcza gdy urządzenie działa i drzwi są mocno rozgrzane.
- Zarówno dla elementów znajdujących się pod napięciem, jak i zaizolowanych części, zabezpieczenie przed porażeniem prądem należy zamocować w taki sposób, aby nie można go było odłączyć bez użycia narzędzi.
- Podłączyć wtyczkę do gniazda elektrycznego dopiero po zakończeniu instalacji. Należy zadbać o to, aby po zakończeniu instalacji urządzenie wtyczka przewodu zasilającego była łatwo dostępna.
- Jeśli gniazdo elektryczne jest obluźwane, nie wolno podłączać do niego wtyczki.
- Odłączając urządzenie, nie należy ciągnąć za przewód zasilający. Należy zawsze ciągnąć za wtyczkę sieciową.

WSKAZÓWKI DOTYCZĄCE BEZPIECZEŃSTWA

- Konieczne jest zastosowanie odpowiednich wyłączników obwodu zasilania: wyłączników automatycznych, bezpieczników topikowych (typu wykręcanego – wyjmowanych z oprawki), wyłączników różnicowoprądowych oraz styczników.
- W instalacji elektrycznej należy zastosować wyłącznik obwodu umożliwiający odłączenie urządzenia od zasilania na wszystkich biegunach. Wyłącznik obwodu musi mieć rozwarście styków wynoszące minimum 3 mm.
- Urządzenie wyposażono w przewód zasilający oraz wtyczkę.

Rodzaje przewodów przeznaczonych do montażu lub wymiany w krajach europejskich:

H07 RN-F, H05 RN-F, H05 RRF, H05 VV-F, H05 V2V2-F (T90), H05 BB-F

Przekrój przewodu zależy od łącznej mocy podanej na tabliczce znamionowej. Można również zapoznać się z tabelą:

Moc całkowita (W)	Przekrój przewodu (mm ²)
maksymalnie 1380	3 x 0.75
maksymalnie 2300	3 x 1
maksymalnie 3680	3 x 1.5

Przewód ochronny (zielony/żółty) musi być o 2 cm dłuższy od przewodów fazowych i neutralnych (niebieskie i brązowe przewody).

2.3 Sposób używania



OSTRZEŻENIE!

Zagrożenie odniesieniem obrażeń, oparzeniem, porażeniem prądem lub wybuchem.

- Urządzenie jest przeznaczone wyłącznie do użytku domowego (wewnątrz pomieszczeń).
- Nie zmieniać parametrów technicznych urządzenia.
- Upewnić się, że otwory wentylacyjne są drożne.
- Nie pozostawiać urządzenia bez nadzoru podczas pracy.
- Wyłączyć urządzenie po każdym użyciu.
- Zachować ostrożność podczas otwierania drzwi, gdy urządzenie pracuje. Może dojść do uwolnienia gorącego powietrza.
- Nie wolno obsługiwać urządzenia mokrymi rękami lub gdy ma ono kontakt z wodą.
- Nie naciskać na otworzone drzwi.
- Nie używać urządzenia jako powierzchni roboczej ani miejsca do przechowywania.
- Ostrożnie otworzyć drzwi urządzenia. Stosowanie składników zawierających alkohol może powodować zmieszanie alkoholu i powietrza.
- Podczas otwierania drzwi urządzenia nie wolno dopuszczać do kontaktu iskier lub otwartego płomienia z urządzeniem.
- Nie umieszczać produktów łatwopalnych ani przedmiotów nasączonych łatwopalnymi produktami w pobliżu lub na urządzeniu.
- Nie należy udostępniać innym osobom hasła do swojej sieci Wi-Fi.

WSKAZÓWKI DOTYCZĄCE BEZPIECZEŃSTWA



OSTRZEŻENIE!

Zagrożenie uszkodzeniem urządzenia.

- Aby zapobiec uszkodzeniu lub przebarwieniu się emalii:
 - Nie umieszczać naczyń ani innych przedmiotów bezpośrednio na dnie urządzenia.
 - Nie należy kłaść folii aluminiowej bezpośrednio na dnie komory urządzenia.
 - Nie wlewać wody bezpośrednio do gorącego urządzenia.
 - Nie należy pozostawiać wilgotnych naczyń ani potraw w urządzeniu po zakończeniu pieczenia.
 - Podczas wyjmowania lub wyjmowania akcesoriów należy zachować ostrożność.
- Odbarwienie emalii lub stali nierdzewnej nie ma wpływu na działanie urządzenia.
- Do pieczenia wilgotnych ciast użyć głębokiej blachy. Soki owocowe powodują trwałe plamy.
- Urządzenie jest przeznaczone wyłącznie zastosowań kuchennych. Nie wolno urządzenia stosować do innych celów, np. do ogrzewania pomieszczenia.
- Zawsze gotować przy zamkniętych drzwiach piekarnika.
- Jeśli urządzenie zainstalowano za ścianką meblową (np. za drzwiami szafki), nie wolno zamykać drzwi podczas pracy urządzenia. Połączenie wysokiej temperatury i wilgoci wewnątrz zamkniętego mebla może doprowadzić do uszkodzenia urządzenia, mebla lub podłogi. Nie zamykać drzwi szafki do czasu całkowitego ostygnięcia urządzenia.

2.4 Konserwacja i czyszczenie



OSTRZEŻENIE!

Zagrożenie odniesieniem obrażeń, pożarem lub uszkodzeniem urządzenia.

- Przed przystąpieniem do konserwacji należy wyłączyć urządzenie i wyjąć wtyczkę przewodu zasilającego z gniazda elektrycznego.
- Upewnić się, że urządzenie ostygło. Występuje zagrożenie pęknięciem szyby w drzwiach urządzenia.
- Jeśli szyba pęknie, należy ją niezwłocznie wymienić. Należy skontaktować się z autoryzowanym centrum serwisowym.
- Przy zdejmowaniu drzwi urządzenia należy zachować ostrożność. Drzwi są ciężkie!
- Aby zapobiec uszkodzeniu powierzchni urządzenia, należy regularnie ją czyścić.
- Czyścić urządzenie za pomocą wilgotnej szmatki. Stosować wyłącznie obojętne detergenty. Nie używać produktów ściernych, myjek do szorowania, rozpuszczalników ani metalowych przedmiotów.
- Stosując aerozol do piekarników, należy przestrzegać wskazówek dotyczących bezpieczeństwa umieszczonych na jego opakowaniu.
- Nie czyścić emalii katalitycznej przy użyciu detergentów.

2.5 Oświetlenie wewnętrzne



OSTRZEŻENIE!

Zagrożenie porażeniem prądem.

- Informacja dotycząca oświetlenia w urządzeniu i elementów oświetleniowych sprzedawanych osobno jako części zamienne: Zastosowane elementy oświetleniowe są przystosowane do pracy w wymagających warunkach fizycznych (temperatura, drgania, wilgotność) w urządzeniach domowych lub są przeznaczone do sygnalizacji stanu działania urządzenia. Nie są one przeznaczone do innych zastosowań i nie nadają się do oświetlania pomieszczeń domowych.

- Używać wyłącznie żarówek tego samego typu.

2.6 Serwis

- Aby naprawić urządzenie, należy skontaktować się z autoryzowanym centrum serwisowym.
- Należy stosować wyłącznie oryginalne części zamienne.

2.7 Utylizacja



OSTRZEŻENIE!

Zagrożenie odniesieniem obrażeń lub uduszeniem.

- Odłączyć urządzenie od źródła zasilania.
- Odciąć przewód zasilający blisko urządzenia i oddać do utylizacji.
- Wymontować zatrzask drzwi, aby uniemożliwić zamknięcie się dziecka lub zwierzęcia w urządzeniu.

3. INSTALACJA



OSTRZEŻENIE!

Patrz rozdział dotyczący bezpieczeństwa.

3.1 Zabudowa



YouTube

www.youtube.com/electrolux
www.youtube.com/aeg

How to install your AEG/Electrolux
Oven - Column installation

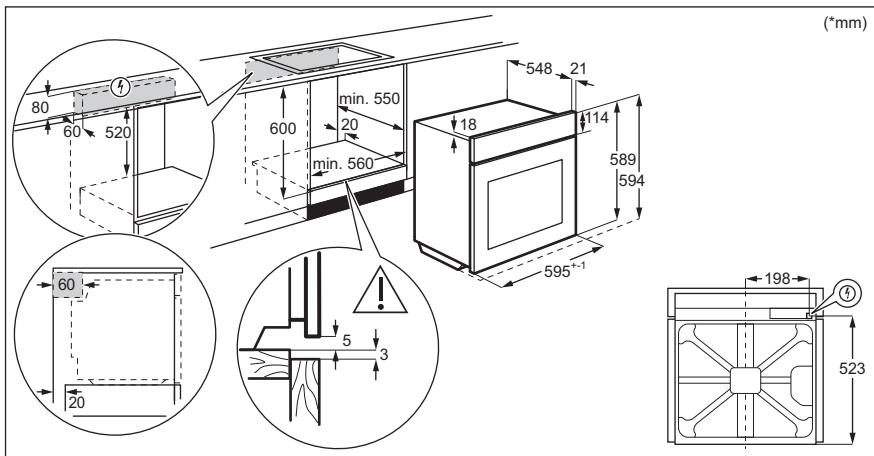

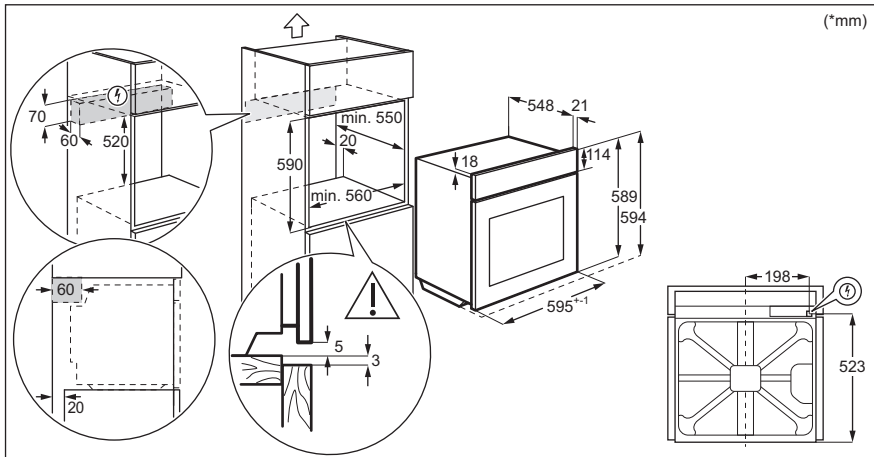

3.2 Mocowanie piekarnika do szafki

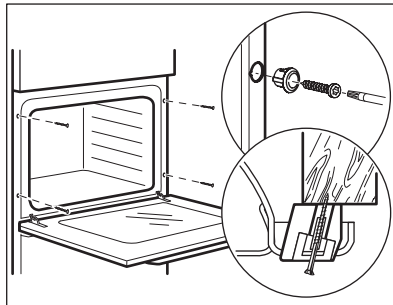

4. OPIS URZĄDZENIA

4.1 Ogólne informacje

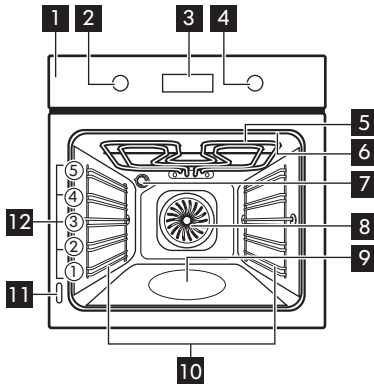

- 1** Panel sterowania
- 2** Pokrętko wyboru funkcji pieczenia
- 3** Wyświetlacz
- 4** Pokrętko sterowania
- 5** Grzałka
- 6** Gniazdo termosondy
- 7** Lampa
- 8** Wentylator
- 9** Wnęka komory
- 10** Prowadnice blach, wyjmowane
- 11** Tabliczka znamionowa
- 12** Poziomy umieszczania potraw

4.2 Wyposażenie







- **Ruszt**
Do ustawiania naczyń, form do ciast oraz do pieczenia mięs.
- **Blacha do pieczenia ciasta**
Do pieczenia ciast i ciastek.
- **Głęboka blacha**
Do pieczenia mięsa lub ciasta oraz do zbierania skapującego tłuszczu.
- **Termosonda**
Do mierzenia stopnia upieczenia potrawy.
- **Prowadnice teleskopowe**
Prowadnice teleskopowe ułatwiają wkładanie i wyjmowanie akcesoriów.

5. WŁĄCZANIE I WYŁĄCZANIE PIEKARNIKA

5.1 Chowane pokręta sterujące

Aby użyć urządzenia, należy nacisnąć pokrętkę. Pokrętło wysunie się.





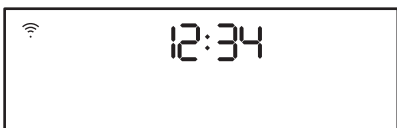
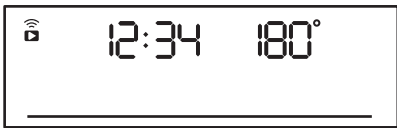
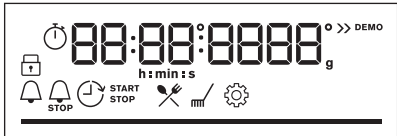









5.2 Panel sterowania

Pola czujników panelu sterowania					Nacisnąć	Obrócić pokrętło
 Timer	 Szybkie nagrzewanie	 Oświetlenie piekarnika	 Termosonda	OK		
Wybrać funkcję pieczenia, aby włączyć piekarnik.						
Obrócić pokrętło wyboru funkcji pieczenia w położenie wyłączenia, aby wyłączyć urządzenie.						

	Gdy pokrętło wyboru funkcji piekarnika znajduje się w położeniu wyłączenia, wyświetlacz przechodzi do trybu czuwania.
	Podczas pieczenia na wyświetlaczu pojawi się ustawiona temperatura, aktualna godzina i inne dostępne opcje.
	Wyświetlacz z maksymalną liczbą ustawionych funkcji.

Wskaźniki na wyświetlaczu

PRZED PIERWSZYM UŻYCIEM

 Blokada	 Gotowanie wspomagane	 Czyszczenie	 Ustawienia	 Szybkie nagrzewanie
Wskaźniki timera:				
Wskaźnik Wi-Fi – miga, gdy można podłączyć piekarnik do Wi-Fi.		Wskaźnik Operacje zdalne – można zdalnie sterować piekarnikiem.		
 Połączenie Wi-Fi jest włączone.		 Operacje zdalne jest wł.		
Pasek postępu – dla temperatury lub czasu.				
Wskaźnik pieczenia parowego				
Termosonda Wskaźnik				

6. PRZED PIERWSZYM UŻYCIEM



OSTRZEŻENIE!

Patrz rozdział dotyczący bezpieczeństwa.

6.1 Czyszczenie wstępne

Przed pierwszym użyciem należy wyczyścić pusty piekarnik i ustawić czas:

			 00:00 Ustawić czas. Naciśnięć przycisk OK.
---	---	---	---

6.2 Wstępne nagrzewanie

Przed pierwszym użyciem należy wstępnie nagrzać pusty piekarnik.

Krok 1	Wyjąć z piekarnika wszystkie akcesoria i prowadnice blach.
---------------	--

PRZED PIERWSZYM UŻYCIEM

Przed pierwszym użyciem należy wstępnie nagrzać pusty piekarnik.

Krok 2 Ustawić maksymalną temperaturę dla funkcji: 
Pozostawić włączony piekarnik na 1 godz.

Krok 3 Ustawić maksymalną temperaturę dla funkcji: 
Pozostawić włączony piekarnik na 15 min.

 Podczas nagrzewania z piekarnika może wydobywać się nieprzyjemny zapach i dym. Należy zapewnić odpowiednią wentylację w pomieszczeniu.

6.3 Połączenie bezprzewodowe

Do podłączenia piekarnika wymagane są:

- sieć bezprzewodowa z połączeniem internetowym,
- urządzenie mobilne połączone z siecią bezprzewodową.

Krok 1	Pobierz aplikację mobilną My Electrolux Kitchen i postępuj zgodnie z instrukcjami dotyczącymi kolejnych kroków.
Krok 2	Obrócić pokrętko, aby wybrać:  .

Częstotliwość	WLAN 2,4 GHz	WLAN 5 GHz
	2400–2483,5 MHz	5150–5350 MHz 5470–5725 MHz
Protokół	IEEE 802.11b DSSS, 802.11g/n OFDM	IEEE 802.11 a/n OFDM
Maks. moc	EIRP < 20 dBm (100 mW)	EIRP < 23 dBm (200 mW)
Moduł Wi-Fi	NIU5-50	

Częstotliwość Bluetooth	2400–2483,5 MHz
Protokół	LE: DSSS
Maks. moc	EIRP < 4 dBm (2,5 mW)

Kraje członkowskie UE objęte postanowieniem dyrektywy 2014/53/UE: Belgia, Bułgaria, Czechy, Dania, Niemcy, Estonia, Irlandia, Grecja, Hiszpania, Francja, Chorwacja, Włochy, Cypr, Łotwa, Litwa, Luksemburg, Węgry, Malta, Holandia, Austria, Polska, Portugalia, Rumunia, Słowenia, Słowacja, Finlandia, Szwecja, Norwegia, Szwajcaria, Wielka Brytania, Turcja.

6.4 Licencje na oprogramowanie

Oprogramowanie tego produktu zawiera elementy oparte na oprogramowaniu open source. Electrolux w pełni uznaje wkład otwartych społeczności i społeczności robotyki w rozwój.

Aby uzyskać dostęp do kodu źródłowego tych bezpłatnych i otwartych elementów oprogramowania, którego warunki licencji wymagają publikacji oraz do wglądu w pełne informacje dotyczące praw autorskich i warunków licencji, zapraszamy na witrynę: <http://electrolux.opensoftwarerepository.com> (folder NIU5).

7. CODZIENNA EKSPLOATACJA



OSTRZEŻENIE!

Patrz rozdział dotyczący bezpieczeństwa.

7.1 Jak ustawić: Funkcje pieczenia

Rozpoczęcie pieczenia	
Krok 1	Krok 2
Ustawić funkcję pieczenia.	Ustawić temperaturę

Gotowanie na parze:			
Upewnić się, że piekarnik ostygł.			
Krok 1	Krok 2	Krok 3	Krok 4
			Nagrzewać pusty piekarnik przez 10 minut w celu wytworzenia wilgoci. Umieścić potrawę w piekarniku.
Napełnić wnękę komory wodą z kranu.	Ustawić funkcję pieczenia parowego.	Ustawić temperaturę	

Gotowanie na parze:





- i** Maksymalna pojemność wnęki komory wynosi 250 ml. Wnęki komory nie należy napelniać podczas trwania pieczenia lub gdy piekarnik jest gorący.





Po zakończeniu pieczenia parowego:

Krok 1	Krok 2	Krok 3
Obrócić pokrętko wyboru funkcji pieczenia w położenie wyłączenia, aby wyłączyć urządzenie.	Ostrożnie otworzyć drzwi. Wydostająca się para może wywołać poparzenia.	Upewnić się, że piekarnik ostygł. Usunąć pozostałą wodę z wnęki komory.

7.2 Funkcje pieczenia

Standardowe funkcje pieczenia

Funkcja pieczenia	Zastosowanie
 Termoobieg	Do jednoczesnego pieczenia na trzech poziomach i do suszenia żywności. Ustawić temperaturę o 20-40°C niższą niż dla funkcji Górna/dolna grzałka.
 Górna/dolna grzałka	Do pieczenia ciasta na jednym poziomie oraz do suszenia żywności.
 SteamBake	Do zwiększenia wilgotności podczas pieczenia. Do uzyskania odpowiedniego koloru i chrupiącej skórki podczas pieczenia. Do zapewnienia czystości podczas odgrzewania. Do pasteryzowania owoców i warzyw.
 Funkcja Pizza	Do wypieku pizzy. Do intensywnego przyrumieniania i pieczenia potraw z chrupiącym spodem.
 Grzałka dolna	Do pieczenia ciast o chrupiącym spodzie oraz do pasteryzowania żywności.

Funkcja pieczenia	Zastosowanie
 Potrawy mrożone	Do przyrządzania produktów gotowych (np. frytek, pieczonych ziemniaków w ćwiartkach, sajonek itp.), tak aby nadać im chrupkość.
 Termoobieg wilgotny	Funkcja zapewnia oszczędność energii podczas pieczenia. Podczas używania tej funkcji temperatura w komorze może się różnić od temperatury ustawionej. Wykorzystywane jest ciepło resztkowe. Może nastąpić zmniejszenie mocy grzania. Więcej informacji można znaleźć w rozdziale „Codzienna eksploatacja”, Uwagi dotyczące funkcji: Termoobieg wilgotny.
 Grill	Do grillowania cienkich porcji potraw i piekania chleba.
 Turbo grill	Do pieczenia dużych kawałków mięsa lub drobiu z kośćmi na jednym poziomie. Do przyrządzania zapiekanek i przyrumieniania.
 Menu	Aby przejść do menu: Gotowanie wspomagane, Czyszczenie, Ustawienia.

7.3 Uwagi dotyczące funkcji: Termoobieg wilgotny

Funkcji tej użyto w celu potwierdzenia zgodności z wymogami rozporządzeń UE 65/2014 i UE 66/2014, dotyczących klasy efektywności energetycznej i ekoprojektu. Testy zgodne z normą EN 60350-1.

Drzwi piekarnika powinny być zamknięte podczas pieczenia, tak aby działanie funkcji nie było zakłócanie, a piekarnik działał z najwyższą możliwą wydajnością energetyczną.

Podczas korzystania z tej funkcji oświetlenie wyłącza się automatycznie po 30 sekundach.







Wskazówki dotyczące pieczenia znajdują się w rozdziale „Wskazówki i porady”. Termoobieg wilgotny. Ogólne zalecenia dotyczące oszczędzania energii znajdują się w rozdziale „Efektywność energetyczna,” Oszczędność energii.

7.4 Jak ustawić: Gotowanie wspomagane





Każda potrawa w tym podmenu ma przypisaną zalecaną funkcję piekarnika i temperaturę. Czas i temperaturę można regulować podczas pieczenia.

Do przygotowania niektórych potraw można również użyć funkcji:	Stopień wypieczenia potrawy:
<ul style="list-style-type: none"> • Termosonda 	<ul style="list-style-type: none"> • Lekko wypieczone • Średnio wypieczone • Dobrze wypieczone

CODZIENNA EKSPLOATACJA









Gotowanie wspomagane – umożliwia szybkie przygotowanie potrawy z domyślnymi ustawieniami:			
Krok 1	Krok 2	Krok 3	Krok 4
 	 	 1 - 45	 OK
Otworzyć menu.	Wybrać Gotowanie wspomagane. Naciśnąć OK.	Wybrać danie. Naciśnąć przycisk OK.	Włożyć naczynie do piekarnika. Potwierdzić ustawienie.

7.5 Gotowanie wspomagane z przepisami















Legenda	
	Termosonda dostępne. Ustawić Termosonda w najgrubszej części potrawy. Piekarnik wyłączy się po ustawieniu Termosonda temperatury.
	Ilość wody na funkcję wytwarzania pary.
	Przed rozpoczęciem pieczenia należy wstępnie nagrzać piekarnik.
	Poziom umieszczania potraw.

















Po zakończeniu funkcji sprawdzić, czy potrawa jest gotowa.

Potrawa	Waga	Poziom półki/akcesoria	Czas trwania
Wołowina 			



























	Potrawa	Waga	Poziom półki/akcesoria	Czas trwania
P1	Pieczeń wołowa, krwista	1 - 1,5 kg; kawałki o grubości 4 - 5 cm	  2 blacha do pieczenia ciasta Podsmażyć mięso na patelni przez kilka minut. Włożyć do piekarnika.	~ 40 min
P2	Pieczeń wołowa, średnio wypieczona			~ 50 min
P3	Pieczeń wołowa, dobrze wypieczona			~ 60 min
P4	Stek, średnio wypieczony	180-220 g na sztukę; plastry o grubości 3 cm	   3; brytfanna na ruszcie Podsmażyć mięso na patelni przez kilka minut. Włożyć do piekarnika.	~ 15 min
P5	Pieczeń wołowa/duszona (żeberka, okrągła, gruba powierzchnia)	1,5 - 2 kg	  2; brytfanna na ruszcie Podsmażyć mięso na patelni przez kilka minut. Dodać płyn. Włożyć do piekarnika.	~ 120 min
P6	Pieczeń wołowa, lekko wypieczona (wolne gotowanie)	1 - 1,5 kg; kawałki o grubości 4 - 5 cm	  2 blacha do pieczenia Użyć ulubionych przypraw lub po prostu soli i świeżo zmielonego pieprzu. Podsmażyć mięso na patelni przez kilka minut. Włożyć do piekarnika.	~ 75 min
P7	Pieczeń wołowa, średnio wypieczona (wolne gotowanie)			~ 85 min
P8	Pieczeń wołowa, dobrze wypieczona (wolne gotowanie)			~ 130 min





















CODZIENNA EKSPLOATACJA

	Potrawa	Waga	Poziom półki/akcesoria	Czas trwania
P9	Filet, lekko wypieczony (wolne gotowanie)	0,5 - 1,5 kg; kawałki o grubości 5 - 6 cm	  2 blacha do pieczenia Użyć ulubionych przypraw lub po prostu soli i świeżo zmielonego pieprzu. Pod smażyć mięso na patelni przez kilka minut. Włożyć do piekarnika.	~ 75 min
P10	Filet, średnio wypieczony (wolne gotowanie)			~ 90 min
P11	Filet, gotowy (wolne gotowanie)			~ 120 min
Cielęcina 				
P12	Pieczeń cielęcina (np. łopatka)	0,8-1,5 kg; kawałki o grubości 4 cm	  2; brytfanna na ruszcie Wykorzystaj ulubione przyprawy. Dodać płyn. Pieczeń przykryta.	~ 80 min
Wieprzowina  				
P13	Karczek wieprzowy lub łopatka	1,5 - 2 kg	  2; brytfanna na ruszcie Obrócić mięso po upływie połowy czasu pieczenia.	~ 120 min
P14	Szarpana wieprzowina PNT	1,5 - 2 kg	  2 blacha do pieczenia Wykorzystaj ulubione przyprawy. Obrócić mięso po upływie połowy czasu pieczenia, aby uzyskać równomierne przyrumienienie.	~ 215 min
P15	Schab, świeży	1 - 1,5 kg; kawałki o grubości 5 - 6 cm	  2; brytfanna na ruszcie Wykorzystaj ulubione przyprawy.	~ 55 min
P16	Żeberka	2-3 kg; użyć surowych żeberek o grubości 2-3 cm	 3 głęboka blacha Dodać płyn, aby zakryć dno naczynia. Obrócić mięso po upływie połowy czasu pieczenia.	90 min



	Potrawa	Waga	Poziom półki/akcesoria	Czas trwania
Jagnięcina 🐏				
P17	Udziec jagnięcy z kością	1,5 - 2 kg; kawałki o grubości 7 - 9 cm	  2; brytfanna na blasze do pieczenia Dodać płyn. Obrócić mięso po upływie połowy czasu pieczenia.	~ 130 min
Drób 🐔				
P18	Cały kurczak	1-1,5 kg; świeży	  2;  200 ml; naczynie żaroodporne na blasze do pieczenia Wykorzystaj ulubione przyprawy. Obrócić kurczaka po upływie połowy czasu pieczenia, aby uzyskać równomierne przyrumienienie.	~ 60 min
P19	Połówki kurczaka	0,5 - 0,8 kg	  3 ; blacha do pieczenia Wykorzystaj ulubione przyprawy.	~ 40 min
P20	Pierś kurczaka	180-200 g na sztukę	   2; naczynie żaroodporne na ruszcie Wykorzystaj ulubione przyprawy. Podsmażać mięso na patelni przez kilka minut.	~ 25 min
P21	Udka kurczaka, świeże	-	  3 blacha do pieczenia Jeśli najpierw zamarynowano udka z kurczaka, ustawić niższą temperaturę i smażyć je dłużej.	~ 30 min
P22	Kaczka, cała	2 - 3 kg	  2; brytfanna na ruszcie Wykorzystaj ulubione przyprawy. Umieścić mięso na brytfannie. Obrócić kaczkę po upływie połowy czasu pieczenia.	~ 100 min
P23	Gęś, cała	4 - 5 kg	  2; głęboka blacha Wykorzystaj ulubione przyprawy. Umieścić mięso na głębokiej blasze do pieczenia. Obrócić gęś po upływie połowy czasu pieczenia.	~ 110 min

CODZIENNA EKSPLOATACJA

	Potrawa	Waga	Poziom półki/akcesoria	Czas trwania
Inne 				
P24	Pieczeń mięsna	1 kg	  2; ruszt Wykorzystaj ulubione przyprawy.	~ 60 min
Ryby 				
P25	Cała ryba, grillowana	0,5-1 kg na rybę	  2; blacha do pieczenia Napełnij rybę masłem i użyj swoich ulubionych przypraw i ziół.	~ 30 min
P26	Filet rybny	-	  3; naczynie żaroodporne na ruszcie Wykorzystaj ulubione przyprawy.	20 min
Słodkie wypieki / desery   				
P27	Sernik	-	 2;  Tortownica o średnicy 28 cm na ruszcie	90 min
P28	Szarlotka	-	 2  100-150 ml blacha do pieczenia	60 min
P29	Tarta jabłkowa	-	 2; forma do ciasta na ruszcie	40 min
P30	Szarlotka	-	 2;  100 - 150 ml;  forma do ciasta 22 cm na ruszcie	60 min
P31	Brownie	2 kg	 3 głęboka blacha	30 min
P32	Babeczki czekoladowe	-	 2;  100 - 150 ml; taca na muffinki na ruszcie	30 min
P33	Ciasto bochenkowe	-	 2 blacha do chleba na ruszcie	50 min
Warzywa/dodatki   				





	Potrawa	Waga	Poziom półki/akcesoria	Czas trwania
P34	Pieczone ziemniaki	1 kg	 2; blacha do pieczenia Całe ziemniaki położyć na blasze do pieczenia.	50 min
P35	Ćwiartki	1 kg	 3; blacha do pieczenia wyłożona papierem do pieczenia Wykorzystaj ulubione przyprawy. Pokroić ziemniaki na kawałki.	35 min
P36	Grillowane mieszane warzywa	1 - 1,5 kg	 3; blacha do pieczenia wyłożona papierem do pieczenia Wykorzystaj ulubione przyprawy. Pokroić warzywa na kawałki.	30 min
P37	Krokiety, mrożone	0,5 kg	 3 blacha do pieczenia	25 min
P38	Pommes, mrożone	0,75 kg	 3; blacha do pieczenia	25 min
Zapiekanki, chleb i pizza   				
P39	Zapiekanka z lasagną/ makaronem	1 - 1,5 kg	 2; naczynie żaroodporne na ruszcie	45 min
P40	Zapiekanka ziemniaczana	1 - 1,5 kg	 1; naczynie żaroodporne na ruszcie	50 min
P41	Pizza świeża, cienka	-	  2;  100 ml; blacha do pieczenia wyłożona papierem do pieczenia	15 min
P42	Pizza świeża, gruba	-	  2  100 ml blacha do pieczenia ciasta wyłożony papierem do pieczenia	25 min
P43	Quiche	-	 2; forma do pieczenia na ruszcie	45 min
P44	Bagietka / Ciabatta / Biały chleb	0,8 kg	  3;  150 ml; blacha do pieczenia wyłożona papierem do pieczenia Na biały chleb potrzeba więcej czasu.	30 min

FUNKCJE ZEGARA

	Potrawa	Waga	Poziom półki/akcesoria	Czas trwania
P45	Chleb pełnoziarnisty / żytni / ciemny pełnoziarnisty w formie chleba	1 kg	  2;  150 ml; blacha do pieczenia wyłożona papierem do pieczenia / ruszt	45 min

8. FUNKCJE ZEGARA

8.1 Funkcje zegara

Funkcja zegara	Zastosowanie
	Minutnik. Gdy upłyne czas pieczenia, emitowany jest sygnał dźwiękowy.
	Czas pieczenia. Gdy timer zakończy odliczanie czasu, rozlegnie się sygnał dźwiękowy i funkcja pieczenia wyłączy się.
	Opóźnienie. Opóźnienie rozpoczęcia i/lub zakończenia pieczenia
	Stoper. Maksymalna wartość 23 godz. i 59 min. Funkcja ta nie ma wpływu na działanie piekarnika. Aby włączyć i wyłączyć Stoper, wybrać: Menu, Ustawienia.







8.2 Jak ustawić: Funkcje zegara

Jak ustawić: Aktualna godzina		
Krok 1	Krok 2	Krok 3
		
Aby zmienić aktualną godzinę, należy przejść do menu i wybrać Ustawienia, Aktualna godzina.	Ustawianie zegara	Nacisnąć: OK.

Jak ustawić: Minutnik

Krok 1		Krok 2	Krok 3
	Na wyświetlaczu widoczne jest wskazanie: 00:00 		
Nacisnąć: 		Ustawianie funkcji Minutnik	Nacisnąć: OK.
 Timer natychmiast rozpocznie odliczanie czasu.			

Jak ustawić: Czas pieczenia

Krok 1	Krok 2		Krok 3	Krok 4
		Na wyświetlaczu widoczne jest wskazanie: 00:00  STOP		
Wybrać funkcję pieczenia i ustawić temperaturę.	Nacisnąć kilkakrotnie: 		Ustawić czas pieczenia.	Nacisnąć: OK.
 Timer natychmiast rozpocznie odliczanie czasu.				

Jak ustawić: Opóźnienie

Krok 1	Krok 2		Krok 3	Krok 4		Krok 5	Krok 6
		Na wyświetlaczu pojawi się wskazanie aktualnej godziny  START			Na wyświetlaczu widoczne jest wskazanie: --:--  STOP		
Wybrać funkcję pieczenia.	Nacisnąć kilkakrotnie: 		Ustawić czas rozpoczęcia.	Nacisnąć: OK.		Ustawić czas zakończenia.	Nacisnąć: OK.
 Timer rozpocznie odliczanie ustawionego czasu rozpoczęcia programu.							

9. SPOSÓB UŻYCIA: AKCESORIA

9.1 Wkładanie akcesoriów

Niewielki występ na górze ma na celu zapewnienie większego bezpieczeństwa. Występy służą także jako zabezpieczenie przed wypadnięciem. Wysoka krawędź wokół rusztu zapobiega zsuwaniu się naczyń z rusztu.

Ruszt:

Wsunąć ruszt między prowadnice jednego z poziomów umieszczania potraw i upewnić się, że nóżki są skierowane w dół.

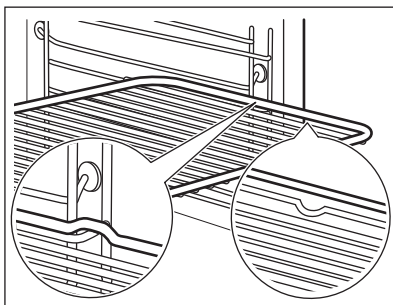
**Blacha do pieczenia ciasta /Głęboka blacha:**

Wsunąć blachę między prowadnice blachy.

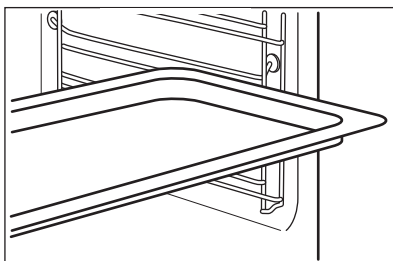
**Ruszt, Blacha do pieczenia ciasta /Głęboka blacha:**

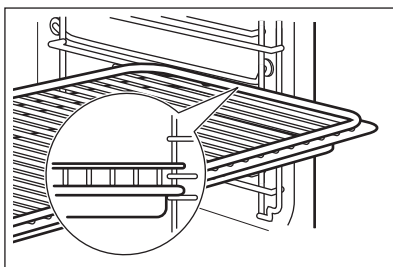

Wsunąć blachę między prowadnice blachy, a ruszt między prowadnice na wyższym poziomie.



9.2 Termosonda

Termosonda— mierzy temperaturę wewnątrz potrawy.

Dostępne są dwa ustawienia temperatury:

 Temperatura piekarnika.	 Temperatura wewnątrz produktu
--	--



Aby uzyskać najlepsze efekty pieczenia:

Składniki powinny mieć temperaturę pokojową.	Nie używać do potraw płynnych.	Podczas pieczenia musi pozostać w potrawie.
--	--------------------------------	---

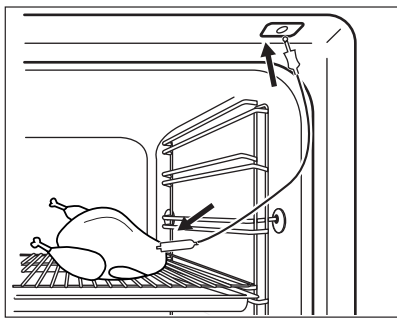
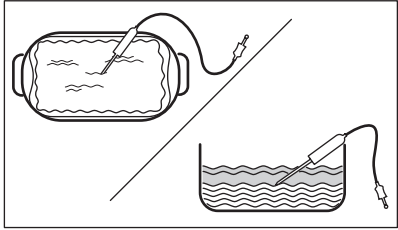
Obsługa urządzenia: Termosonda







Krok 1	Włączyć piekarnik.	
Krok 2	Ustawić funkcję pieczenia i w razie potrzeby temperaturę piekarnika.	
Krok 3	Umieścić: Termosonda.	
Mięso, drób i ryby	Zapiekanki	
<p>Włożyć końcówkę Termosonda w środek mięsa lub ryby; jeśli to możliwe – w najgrubszą część. Upewnić się, że co najmniej 3/4 Termosonda znajduje się w potrawie.</p>	<p>Umieścić końcówkę Termosonda dokładnie w środkowej części casserole. Termosonda powinna być stabilna podczas pieczenia. Można w tym celu wykorzystać składnik potrawy o stałej konsystencji. Za pomocą krawędzi naczynia do pieczenia podparć silikonowy uchwyt Termosonda. Końcówka Termosonda nie powinna dotykać dna naczynia.</p>	
		
Krok 4	Podłączyć Termosonda do gniazda znajdującego się z przodu piekarnika. Na wyświetlaczu pojawi się wskazanie obecnej temperatury: Termosonda.	

DODATKOWE FUNKCJE

Krok 5	 — nacisnąć, aby ustawić temperaturę wewnątrz produktu dla termosondy.
Krok 6	OK – nacisnąć, aby potwierdzić. Gdy potrawa osiągnie ustawioną temperaturę, rozlegnie się sygnał dźwiękowy. Można wyłączyć piekarnik lub kontynuować pieczenie, aby uzyskać odpowiedni stopień wypieczenia potrawy.
Krok 7	Wyciągnąć wtyczkę Termosonda z gniazda i wyjąć potrawę z piekarnika. <div style="border: 1px solid black; padding: 5px;"> OSTRZEŻENIE! Występuje zagrożenie poparzeniem, ponieważ Termosonda staje się gorąca. Należy zachować ostrożność podczas wyjmowania jej z gniazda i z potrawy.</div>



10. DODATKOWE FUNKCJE



10.1 Blokada

Funkcja ta zapobiega przypadkowej zmianie funkcji piekarnika.		
Włączyć funkcję, gdy działa piekarnik – kontynuowany jest ustawiony czas pieczenia, a panel sterowania jest zablokowany. Włączyć funkcję, gdy piekarnik jest wyłączony – nie można włączyć piekarnika, panel sterowania jest zablokowany.		
 	 OK - nacisnąć i przytrzymać, aby włączyć funkcję. Rozlegnie się sygnał dźwiękowy.	 OK - nacisnąć i przytrzymać, aby ją wyłączyć.
 3 x  - miga, gdy włączona jest blokada.		

10.2 Automatyczne wyłączenie

Ze względu na bezpieczeństwo piekarnik wyłącza się po upływie pewnego czasu, jeśli działa funkcja pieczenia i nie zostaną zmienione żadne ustawienia.

 (°C)	 (godz.)
30 - 115	12.5
120 - 195	8.5

 (°C)	 (godz.)
200 - 245	5.5
250 – maksimum	3

Funkcja samoczynnego wyłączenia nie działa z funkcjami: Oświetlenie piekarnika, Termosonda, Opóźnienie.





10.3 Wentylator chłodzący

Podczas pracy piekarnika wentylator chłodzący włącza się automatycznie, aby utrzymywać powierzchnie piekarnika w niskiej temperaturze. Po wyłączeniu piekarnika wentylator chłodzący działa do czasu ostygnięcia piekarnika.





11. WSKAZÓWKI I PORADY





11.1 Termoobieg wilgotny

Aby uzyskać najlepsze efekty, należy przestrzegać zaleceń z poniższej tabeli.

		 (°C)		 (min)
Słodkie bułki, 16 szt.	blacha do pieczenia ciasta lub głęboka blacha	180	2	20 - 30
Bułki, 9 szt.	blacha do pieczenia ciasta lub głęboka blacha	180	2	30 - 40
Pizza, mrożona, 0,35 kg	ruszt	220	2	10 - 15
Rolada biszkoptowa	blacha do pieczenia ciasta lub głęboka blacha	170	2	25 - 35
Brownie	blacha do pieczenia ciasta lub głęboka blacha	175	3	25 - 30
Suflet, 6 szt.	ceramiczne kokilki na ruszcie	200	3	25 - 30
Biszkoptowy spód tarty	forma do tarty na ruszcie	180	2	15 - 25

WSKAZÓWKI I PORADY

		 (°C)		 (min)
Biskopt królowej Wiktorii	naczynie do pieczenia na ruszcie	170	2	40 - 50
Gotowana ryba, 0,3 kg	blacha do pieczenia ciasta lub głęboka blacha	180	3	20 - 25
Cała ryba, 0,2 kg	blacha do pieczenia ciasta lub głęboka blacha	180	3	25 - 35
Filet z ryby, 0,3 kg	blacha do pieczenia pizzy na ruszcie	180	3	25 - 30
Mięso z wody, 0,25 kg	blacha do pieczenia ciasta lub głęboka blacha	200	3	35 - 45
Szaszлык, 0,5 kg	blacha do pieczenia ciasta lub głęboka blacha	200	3	25 - 30
Ciastka, 16 szt.	blacha do pieczenia ciasta lub głęboka blacha	180	2	20 - 30
Makaroniki, 24 szt.	blacha do pieczenia ciasta lub głęboka blacha	180	2	25 - 35
Babeczki, 12 szt.	blacha do pieczenia ciasta lub głęboka blacha	170	2	30 - 40
Ciasto pikantne, 20 szt.	blacha do pieczenia ciasta lub głęboka blacha	180	2	25 - 30
Kruche ciasteczka, 20 szt.	blacha do pieczenia ciasta lub głęboka blacha	150	2	25 - 35
Tartletki, 8 szt.	blacha do pieczenia ciasta lub głęboka blacha	170	2	20 - 30
Warzywa, z wody, 0,4 kg	blacha do pieczenia ciasta lub głęboka blacha	180	3	35 - 45
Omlet wegetariański	blacha do pieczenia pizzy na ruszcie	200	3	25 - 30

		 (°C)		 (min)
Warzywa śródziemnomorskie, 0,7 kg	blacha do pieczenia ciasta lub głęboka blacha	180	4	25 - 30

11.2 Termoobieg wilgotny – zalecane akcesoria







Należy używać używać naczyń i pojemników w ciemnym kolorze o matowej powierzchni. Pochłaniają one lepiej ciepło niż naczynia w jasnym kolorze o błyszczącej powierzchni.

			
Blacha do pizzy	Forma do pieczenia	Kokilki	Forma do tarty
W ciemnym kolorze, matowa średnica: 28 cm	W ciemnym kolorze, matowa średnica: 26 cm	Szkló średnica: 8 cm, wysokość: 5 cm	W ciemnym kolorze, matowa średnica: 28 cm







11.3 Tabele pieczenia na potrzeby ośrodków przeprowadzających testy







Informacje dla ośrodków przeprowadzających testy

Testy zgodne z normą IEC 60350-1.

				 (°C)	 (min)	
Ciastka, 20 sztuk na blasze	Górna/dolna grzałka	Blacha do pieczenia ciasta	3	170	20 - 30	-
Ciastka, 20 sztuk na blasze	Termoobieg	Blacha do pieczenia ciasta	3	150 - 160	20 - 35	-

WSKAZÓWKI I PORADY

				 (°C)	 (min)	
Ciastka, 20 sztuk na blasze	Termoobieg	Blacha do pieczenia ciasta	2 i 4	150 - 160	20 - 35	-
Szarlotka, 2 foremki Ø20 cm	Górna/dolna grzałka	Ruszt	2	180	70 - 90	-
Szarlotka, 2 foremki Ø20 cm	Termoobieg	Ruszt	2	160	70 - 90	-
Biszkopt, foremka do ciasta Ø26 cm	Górna/dolna grzałka	Ruszt	2	170	40 - 50	Nagrzewać wstępnie piekarnik przez 10 minut.
Biszkopt, foremka do ciasta Ø26 cm	Termoobieg	Ruszt	2	160	40 - 50	Nagrzewać wstępnie piekarnik przez 10 minut.
Biszkopt, foremka do ciasta Ø26 cm	Termoobieg	Ruszt	2 i 4	160	40 - 60	Nagrzewać wstępnie piekarnik przez 10 minut.
Bułka maślana	Termoobieg	Blacha do pieczenia ciasta	3	140 - 150	20 - 40	-
Bułka maślana	Termoobieg	Blacha do pieczenia ciasta	2 i 4	140 - 150	25 - 45	-
Bułka maślana	Górna/dolna grzałka	Blacha do pieczenia ciasta	3	140 - 150	25 - 45	-

						
				(°C)	(min)	
Tosty, 4-6 szt.	Grill	Ruszt	4	maks.	2-3 minuty pierwsza strona; 2-3 minuty druga strona	Nagrzewać wstępnie piekarnik przez 3 minut.
Burger wołowy, 6 szt., 0,6 kg	Grill	Ruszt i ociekacz	4	maks.	20 - 30	Umieścić ruszt na czwartym poziomie, a ociekacz na trzecim poziomie piekarnika. Obrócić produkt w połowie czasu gotowania. Nagrzewać wstępnie piekarnik przez 3 minut.



12. KONSERWACJA I CZYSZCZENIE



OSTRZEŻENIE!

Patrz rozdział dotyczący bezpieczeństwa.

12.1 Uwagi dotyczące czyszczenia

 Środki czyszczące	Umyć przód piekarnika miękką ściereczką zwilżoną ciepłą wodą z dodatkiem łagodnego detergentu.
	Użyć roztworu czyszczącego, aby wyczyścić metalowe powierzchnie.
	Usunąć plamy za pomocą łagodnego detergentu. Nie stosować go na powłokę katalityczną.
 Codzienne użytkowanie	Czyścić komorę po każdym użyciu. Nagromadzenie się tłuszczu lub innych zabrudzeń może skutkować pożarem.
	Wewnątrz piekarnika lub na szybach drzwi może skraplać się para wodna. Aby ograniczyć zjawisko skraplania się pary wodnej, należy uruchamiać piekarnik na 10 minut przed rozpoczęciem pieczenia. Nie pozostawiać gotowych potraw w piekarniku na dłużej niż 20 minut. Po każdym użyciu osuszyć komorę miękką ściereczką.

 <p>Wyposażenie</p>	<p>Po każdym użyciu akcesoriów należy wyczyścić je i pozostawić do wyschnięcia. Do czyszczenia należy użyć miękkiej ściereczki zwilżonej ciepłą wodą z dodatkiem łagodnego detergentu. Nie myć akcesoriów w zmywarce.</p>
	<p>Do czyszczenia akcesoriów z powłoką zapobiegającą przywieraniu nie należy używać ściernych środków czyszczących ani przedmiotów o ostrych krawędziach.</p>

12.2 Sposób czyszczenia: Wnęka komory

Oczyścić wnękę komory, aby usunąć osad z kamienia po gotowaniu na parze.

Krok 1	Krok 2	Krok 3
<p>Wlać: 250 ml octu spirytusowego do wnętrza komory. Użyć octu maks. 6%, bez żadnych dodatków.</p>	<p>Pozostawić ocet w temperaturze pokojowej na 30 minut, aby rozpuścił osad z kamienia.</p>	<p>Wyczyścić komorę ciepłą wodą z miękką szmatką.</p>
<p>W przypadku funkcji: SteamBake czyścić piekarnik co 5-10 cykli pieczenia.</p>		

12.3 Sposób wyjmowania: Prowadnice blach

Wyjąć prowadnice blach, aby wyczyścić piekarnik.

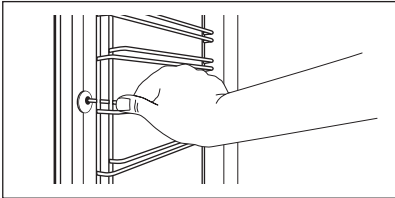
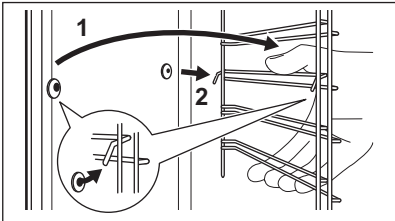

<p>Krok 1</p> <p>Wyłączyć piekarnik i zaczekać, aż ostygnie.</p>	
<p>Krok 2</p> <p>Odciągnąć przednią część prowadnic blach od bocznej ścianki.</p>	
<p>Krok 3</p> <p>Odciągnąć tylną część prowadnic blach od bocznej ścianki i wyjąć je.</p>	
<p>Krok 4</p> <p>Zamontować prowadnice blach w odwrotnej kolejności. Kołki ustalające prowadnic teleskopowych muszą być skierowane do przodu.</p>	

12.4 Obsługa urządzenia: Czyszczenie katalityczne

W komorze znajdują się panele katalityczne. Pochłania tłuszcz podczas procesu katalizy. Plamy lub odbarwienia powłoki katalitycznej nie mają wpływu na działanie funkcji czyszczenia.

Czyszczenie piekarnika z wykorzystaniem funkcji czyszczenia katalitycznego

Przed czyszczeniem katalitycznym wyjąć wszystkie akcesoria.

Krok 1	Krok 2	Krok 3
Wybrać Menu  / Czyszczenie  i nacisnąć przycisk OK.	Po zakończeniu czyszczenia rozlegnie się sygnał dźwiękowy. Piekarnik wyłączy się.	Gdy piekarnik ostygnie, wyczyścić komorę miękką wilgotną szmatką.
Czas trwania: 1 godz.		

12.5 Sposób demontażu i montażu: Drzwi

W drzwiach piekarnika znajdują się trzy szyby. Drzwi piekarnika i wewnętrzne szyby można wymontować do wyczyszczenia. Przed przystąpieniem do demontażu szyb należy zapoznać się z instrukcją „Zdejmowanie i zakładanie drzwi”.



UWAGA!

Nie używać piekarnika bez szyb.

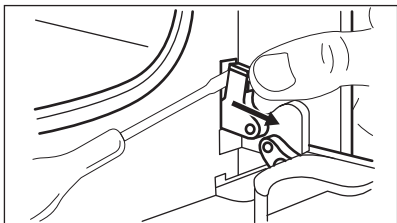
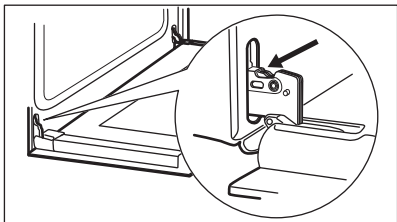
Krok 1	Otworzyć całkowicie drzwi i znaleźć zawias po prawej stronie drzwi.	
Krok 2	Za pomocą śrubokręta unieść i całkowicie obrócić dźwignię przy prawym zawiasie.	
Krok 3	Znaleźć zawias po lewej stronie drzwi.	
Krok 4	Podnieść i całkowicie obrócić dźwignię przy lewym zawiasie.	

KONSERWACJA I CZYSZCZENIE

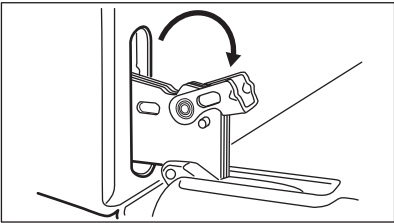
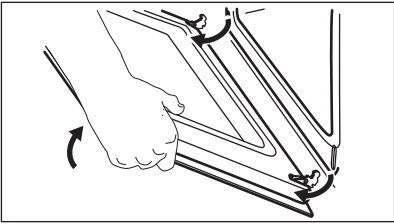
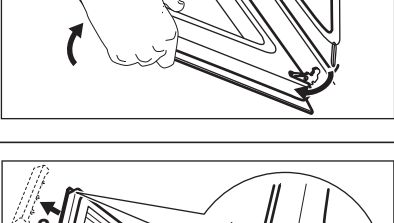
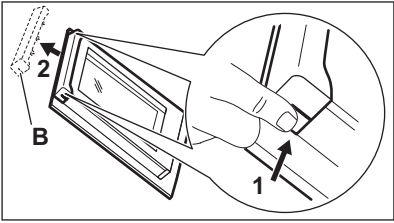
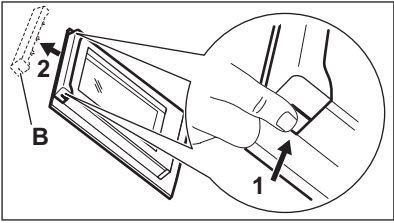
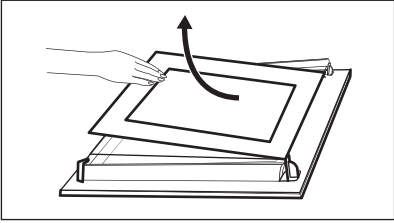
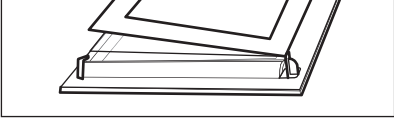
Krok 5	Przymknąć drzwi piekarnika do połowy, do pierwszej pozycji otwarcia. Następnie unosząc i pociągając drzwi do siebie, wyjąć je z mocowania.	
Krok 6	Umieścić drzwi na stabilnej powierzchni przykrytej miękką szmatką.	
Krok 7	Chwycić z obu stron górną listwę drzwi (B) i nacisnąć do środka, aby zwolnić zatrzaski.	
Krok 8	Pociągnąć listwę drzwi do przodu, aby ją zdjąć.	
Krok 9	Chwycić szyby drzwi za górne krawędzie i ostrożnie wyjmować je po kolei. Zacząć od górnej szyby. Upewnić się, że szyba całkowicie wysunie się z prowadnic.	
Krok 10	Umyć szyby wodą z płynem do mycia naczyń. Dokładnie wytrzeć szyby do sucha. Nie myć szyb w zmywarce.	
Krok 11	Po umyciu zamontować szyby i drzwi piekarnika.	

Umieścić szyby (A i B) we właściwych miejscach w odpowiedniej kolejności. Sprawdzić symbol/nadruk na boku szyby; każda z szyb wygląda inaczej, aby ułatwić procedurę demontażu i montażu.
Zamontować prawidłowo listwę drzwi (powinno być słyszalne kliknięcie).
Upewnić się, że środkową szybę prawidłowo umieszczono w mocowaniu.

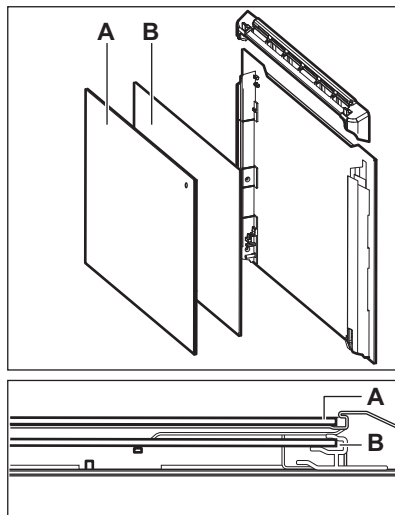

12.6 Sposób wymiany: Oświetlenie



OSTRZEŻENIE!

Zagrożenie porażeniem prądem.
Żarówka może być gorąca.

Aby uniknąć zabrudzenia żarówki halogenowej tłuszczem, należy chwycić ją przez szmatkę.

Przed wymianą żarówki oświetlenia:

Krok 1	Krok 2	Krok 3
Wyłączyć piekarnik. Odczekać, aż piekarnik ostygnie.	Odłączyć piekarnik od zasilania.	Umieścić ściereczkę na dnie komory.

Tylne oświetlenie

Krok 1	Obrócić szklany klosz, aby go zdjąć.
Krok 2	Wyczyścić szklany klosz.
Krok 3	Wymienić żarówkę na nową, odpowiednią do piekarnika i odporną na działanie wysokiej temperatury (do 300°C).
Krok 4	Zamontować klosz.

13. ROZWIĄZYWANIE PROBLEMÓW



OSTRZEŻENIE!

Patrz rozdział dotyczący bezpieczeństwa.

13.1 Co zrobić, gdy...

W przypadkach nieuwzględnionych w tabeli należy skontaktować się z autoryzowanym centrum serwisowym.

Piekarnik nie włącza się lub nie nagrzewa się	
Problem	Sprawdzić, czy...
Nie można uruchomić piekarnika ani nim sterować.	Piekarnik podłączono prawidłowo do źródła zasilania.
Piekarnik nie nagrzewa się.	Wyłączono funkcję samoczynnego wyłączenia.
Piekarnik nie nagrzewa się.	Zadziałał bezpiecznik.
Piekarnik nie nagrzewa się.	Wyłączona jest blokada uruchomienia.

Podzespoły	
Problem	Sprawdzić, czy...
Nie działa oświetlenie.	Termoobieg wilgotny – jest wł.
Oświetlenie nie działa.	Żarówka oświetlenia jest przepalona.
Termosonda nie działa.	Wtyczka Termosonda jest całkowicie włożona do gniazda.

Kody błędów	
Na wyświetlaczu widoczne jest wskazanie...	Sprawdzić, czy...
Err C2	Wyjęto wtyczkę Termosonda z gniazda.
00:00	Nastąpiła przerwa w zasilaniu. Ustawianie aktualnej godziny

EFEKTYWNOŚĆ ENERGETYCZNA

Kody błędów

Jeśli wyświetlacz pokazuje kod błędu, którego nie uwzględniono w tabeli, należy wyłączyć i ponownie włączyć bezpiecznik domowy, aby ponownie uruchomić piekarnik. Jeśli kod błędu pojawi się ponownie, należy skontaktować się z autoryzowanym centrum serwisowym.

Czyszczenie

Problem	Sprawdzić, czy...
Woda wypływa z wnętrza komory.	Do wnętrza komory wlano za dużo wody.

13.2 Informacje serwisowe

Jeżeli rozwiązanie problemu we własnym zakresie nie jest możliwe, należy skontaktować się ze sprzedawcą lub z autoryzowanym punktem serwisowym.

Dane niezbędne dla serwisu znajdują się na tabliczce znamionowej. Tabliczka znamionowa znajduje się na przednim obramowaniu komory piekarnika. Nie usuwać tabliczki znamionowej z komory piekarnika.

Zalecamy wpisanie danych w tym miejscu:

Model (MOD.)
Numer produktu (PNC)
Numer seryjny (S.N.)

14. EFEKTYWNOŚĆ ENERGETYCZNA

14.1 Informacje o produkcie i karta produktu*

Nazwa dostawcy	Electrolux
Oznaczenie modelu	EOD6C77WV 949499560 EOD6C77WX 949499558 EOD6C77WZ 949499559 LOD6C77WZ 949499561
Wskaźnik efektywności energetycznej	81.2
Klasa efektywności energetycznej	A+

EFEKTYWNOŚĆ ENERGETYCZNA

Zużycie energii przy standardowym obciążeniu w trybie tradycyjnym	0.93 kWh/cykl	
Zużycie energii przy standardowym obciążeniu w trybie z termoobiegiem	0.69 kWh/cykl	
Liczba komór	1	
Źródła ciepła	Zasilanie elektryczne	
Pojemność	72 l	
Typ piekarnika	Piekarnik do zabudowy	
Masa	EOD6C77WV	33.1 kg
	EOD6C77WX	33.1 kg
	EOD6C77WZ	33.2 kg
	LOD6C77WZ	32.4 kg

* Dla Unii Europejskiej zgodnie z rozporządzeniami UE 65/2014 i 66/2014.
Dla Białorusi zgodnie z normą STB 2478-2017, aneks G oraz STB 2477-2017, aneksy A i B.
Dla Ukrainy zgodnie z normą 568/32020.

Klasa efektywności energetycznej nie dotyczy Rosji.

EN 60350-1 – Elektryczny sprzęt do gotowania do użytku domowego – Część 1: Elektryczne kuchnie, piekarniki, piekarniki parowe i opiekacze – Metody badań cech funkcjonalnych.

14.2 Oszczędzanie energii



Piekarnik wyposażono w funkcje umożliwiające oszczędzanie energii podczas codziennego pieczenia.

Podczas działania piekarnika sprawdzić, czy jego drzwi są prawidłowo zamknięte. Nie otwierać zbyt często drzwi piekarnika podczas pieczenia. Dbać, aby uszczelka drzwi była czysta i prawidłowo umieszczona.

Korzystanie z metalowych naczyń pozwala oszczędzać energię.

Gdy nie jest to konieczne, nie należy wstępnie nagrzewać piekarnika przed rozpoczęciem pieczenia.

Przygotowując kilka potraw, należy w miarę możliwości skracać przerwy między ich pieczeniem.

Pieczenie z termoobiegiem

Jeśli to możliwe, w celu oszczędzania energii należy korzystać z funkcji termoobiegu.

Ciepło resztkowe

Wentylator i oświetlenie będą nadal działać. Po wyłączeniu piekarnika na wyświetlaczu pojawia się informacja o ciepłe resztkowym. Ciepło resztkowe można wykorzystać do utrzymania temperatury potrawy.

Gdy pieczenie przekracza 30 min, należy zmniejszyć temperaturę piekarnika do minimum na 3-10 min przed zakończeniem pieczenia. Dzięki ciepłu resztkowemu wewnątrz piekarnika potrawy będą się nadal piec.

Używać ciepła resztkowego do podgrzewania innych potraw.

Podtrzymywanie temperatury potraw

Wybrać najniższe możliwe ustawienie temperatury, aby wykorzystać ciepło resztkowe i podtrzymać temperaturę potrawy. Na wyświetlaczu pojawi się wskaźnik ciepła resztkowego lub temperatura.

Pieczenie z wyłączonym oświetleniem

Wyłączyć oświetlenie podczas pieczenia. Oświetlenie należy włączać tylko wtedy, gdy jest potrzebne.

Termoobieg wilgotny



Funkcja zapewnia oszczędność energii podczas pieczenia.



Podczas korzystania z tej funkcji oświetlenie wyłącza się automatycznie po 30 sekundach.



Oświetlenie można ponownie włączyć, ale wpłynie to niekorzystnie na oszczędność energii.

15. STRUKTURA MENU

15.1 Menu

	 – wybrać, aby przejść do Menu.
---	--



Struktura Menu		
Gotowanie wspomagane 	Czyszczenie 	Ustawienia 

Krok 1	Krok 2	Krok 3	Krok 4	Krok 5
 	 OK	 01 – 015	 OK	
Wybrać Menu, Ustawienia.	Potwierdzić ustawienie.	Wybrać ustawienie.	Potwierdzić ustawienie.	Ustawić wartość i nacisnąć przycisk OK.

STRUKTURA MENU

Ustawienia					
O1	Aktualna godzina	Zmień	O2	Jasność wyświetlacza	1 - 5
O3	Dźwięki przycisków	1 – Sygnał dźwiękowy 2 – Kliknięcie 3 – Dźwięk wyłączony	O4	Głośność sygnału	1 - 4
O5	Termosonda Działanie	1 – Alarm i zatrzymanie 2 – Alarm	O6	Stoper	Wł. / Wył.
O7	Oświetlenie piekarnika	Wł. / Wył.	O8	Szybkie nagrzewanie	Wł. / Wył.
O9	Przypomnienie o czyszczeniu.	Wł. / Wył.	O10	Wi-Fi	Wł. / Wył.
O11	Automatyczny praca w trybie sterowania zdalnego	Wł. / Wył.	O12	Zapomnij sieć	Tak / Nie
O13	Tryb demonstracyjny	Kod aktywacji: 2468	O14	Wersja oprogramowania	Sprawdzanie
O15	Zresetuj wszystkie ustawienia	Tak / Nie			

16. OCHRONA ŚRODOWISKA

Materiały oznaczone symbolem  należy poddać utylizacji. Opakowanie urządzenia włożyć do odpowiedniego pojemnika w celu przeprowadzenia recyklingu. Należy zadbać o ponowne przetwarzanie odpadów urządzeń elektrycznych i elektronicznych, aby chronić środowisko naturalne oraz ludzkie zdrowie. Nie wolno wyrzucać urządzeń oznaczonych symbolem  razem z odpadami domowymi. Należy zwrócić produkt do miejscowego punktu ponownego przetwarzania lub skontaktować się z odpowiednimi władzami miejscowymi.

NE GÂNDIM LA DVS

Vă mulțumim că ați achiziționat un produs Electrolux. Ați ales un produs rezultat în urma a zeci de ani de experiență profesională și inovație. Ingenios și stilat, a fost conceput gândindu-vă la dumneavoastră. Pentru a vă asigura că aveți toate cunoștințele necesare pentru obținerea unor rezultate extraordinare de fiecare dată când îl folosiți.

Bine ați venit la Electrolux.

Vizitați site-ul nostru pentru:



A găsi sfaturi privind utilizarea, broșuri, informații pentru depanare, service și reparații:
www.electrolux.com/support



A vă înregistra produsul pentru a beneficia de servicii mai bune:
www.registerelectrolux.com



A cumpăra accesorii, consumabile și piese de schimb originale pentru aparatul dvs.:
www.electrolux.com/shop



Pentru mai multe rețete, recomandări, depanare, descărcați aplicația **My Electrolux Kitchen**.



ASISTENȚĂ PENTRU CLIEȚI ȘI SERVICE

Utilizați întotdeauna piese de schimb originale.

Atunci când contactați Centrul nostru de service autorizat, asigurați-vă că aveți la dispoziție următoarele informații: Model, PNC, Număr de serie.

Informațiile pot fi găsite pe plăcuța cu date tehnice.

Avertisment / Atenție - Informații privind siguranța

Informații și sfaturi generale

Informații privind mediul înconjurător

Ne rezervăm dreptul asupra efectuării de modificări.

CUPRINS

1. INFORMAȚII PRIVIND SIGURANȚA.....379	2.5 Iluminarea interioară..... 384
1.1 Siguranța copiilor și a persoanelor vulnerabile..... 379	2.6 Service..... 384
1.2 Informații generale despre siguranță.....380	2.7 Gestionarea deșeurilor după încheierea ciclului de viață al aparatului..... 384
2. INSTRUCȚIUNI DE SIGURANȚĂ..... 381	3. INSTALAREA..... 384
2.1 Instalarea.....381	3.1 Încorporarea..... 385
2.2 Conexiunea la rețeaua electrică..382	3.2 Fixarea aparatului de mobilier..... 386
2.3 Utilizarea.....383	
2.4 Îngrijirea și curățarea.....384	

4. DESCRIEREA PRODUSULUI.....	386	10.2 Oprirea automată.....	403
4.1 Prezentare generală.....	386	10.3 Suflanta cu aer rece.....	404
4.2 Accesorii.....	387	11. INFORMAȚII ȘI SFATURI.....	404
5. CUM SE PORNEȘTE ȘI SE OPREȘTE		11.1 Aer cald umed.....	404
CUPTORUL.....	387	11.2 Aer cald umed -	
5.1 Butoane de selectare retractabile	387	11.3 Tabelele de gătit pentru instituttele	406
5.2 Panou de comandă.....	387	de testare.....	406
6. ÎNAINTE DE PRIMA UTILIZARE.....	388	12. ÎNGRIJIREA ȘI CURĂȚAREA.....	408
6.1 Curățarea inițială.....	389	12.1 Note cu privire la curățare.....	408
6.2 Preîncălzirea inițială.....	389	12.2 Cum se curățã:	
6.3 Conexiune wireless 	389	Adâncitură cavitate.....	409
6.4 Licențele software.....	390	12.3 Cum se scot: Suporturile pentru	409
7. UTILIZAREA ZILNICĂ.....	390	raft	409
7.1 Modul de setare: Funcții de		12.4 Modul de utilizare:	
încălzire.....	390	Curățarea catalică	409
7.2 Funcții de gătire.....	391	12.5 Cum se scoate și se montează:	
7.3 Note cu privire la: Aer cald umed.....	392	Ușa.....	410
7.4 Modul de setare: Gătire asistată.....	393	12.6 Cum se înlocuiește: Bec.....	412
7.5 Gătire asistată cu rețete.....	393	13. DEPANARE.....	412
8. FUNCȚIILE CEASULUI.....	399	13.1 Ce trebuie făcut dacă.....	413
8.1 Funcțiile ceasului.....	399	13.2 Date pentru service.....	414
8.2 Modul de setare: Funcțiile		14. EFICIENȚĂ ENERGETICĂ.....	414
ceasului.....	399	14.1 Informații despre produs și Fișa cu	
9. MODUL DE UTILIZARE: ACCESORII....	400	informații despre produs*.....	414
9.1 Introducerea accesoriilor.....	401	14.2 Economisirea energiei.....	415
9.2 Senzor de gătire.....	401	15. STRUCTURA MENIULUI.....	416
10. FUNCȚII SUPLIMENTARE.....	403	15.1 Meniu.....	416
10.1 Blocare.....	403		

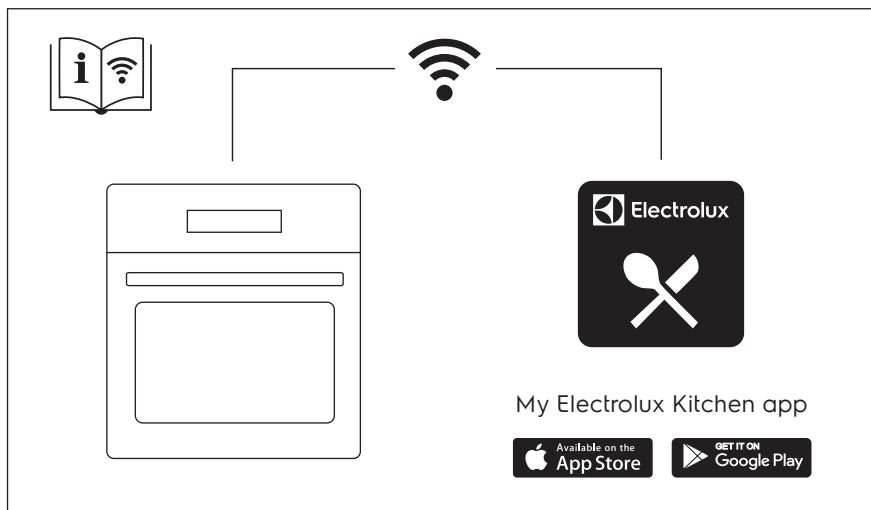

1. ⚠️ INFORMAȚII PRIVIND SIGURANȚA

Înainte de instalarea și de utilizarea aparatului, citiți cu atenție instrucțiunile furnizate. Producătorul nu este responsabil pentru nicio vătămare sau daună rezultată din instalarea sau utilizarea incorectă. Păstrați permanent instrucțiunile într-un loc sigur și accesibil pentru o consultare ulterioară.

1.1 Siguranța copiilor și a persoanelor vulnerabile

- Acest aparat poate fi utilizat de copiii cu vârsta mai mare de 8 ani, de persoanele cu capacități fizice, senzoriale sau mentale reduse sau de persoanele ne-experimentate doar sub supraveghere sau după o scurtă instruire care să le ofere informațiile necesare despre utilizarea sigură a aparatului și să le permită să înțeleagă pericolele la care se expun. Copiii cu vârsta mai mică de 8 ani și persoanele cu dizabilități profunde și complexe nu trebuie lăsate să se apropie de aparat dacă nu sunt supravegheate permanent.
- Copiii trebuie supravegheați pentru a vă asigura că nu se joacă cu aparatul și dispozitivele mobile My Electrolux Kitchen.

- Nu lăsați ambalajele la îndemâna copiilor și aruncați-le conform reglementărilor.
- **AVERTISMENT:** Nu lăsați copiii și animalele să se apropie de aparat când este în funcțiune sau când se răcește. Părțile accesibile devin fierbinți în timpul funcționării.
- Dacă aparatul are un dispozitiv de siguranță pentru copii, acesta trebuie activat.
- Copiii nu vor realiza operațiunile de curățare sau de întreținere care revin utilizatorului aparatului fără a fi supravegheați.

1.2 Informații generale despre siguranță

- Doar o persoană calificată trebuie să instaleze acest aparat și să înlocuiască cablul.
- Nu folosiți aparatul înainte de a-l instala în structura încastrată.
- Deconectați aparatul de la sursa de alimentare înainte de a efectua orice operațiune de întreținere.
- În cazul în care cablul de alimentare este deteriorat, acesta trebuie înlocuit de producător, de Centrul de service autorizat al acestuia sau de persoane cu o calificare similară pentru a se evita electrocutarea.
- **AVERTISMENT:** Asigurați-vă că aparatul este oprit înainte de a înlocui becul pentru a evita o posibilă electrocutare.
- **AVERTISMENT:** Aparatul și părțile accesibile ale acestuia devin fierbinți pe durata utilizării. Aveți grijă să nu atingeți elementele de încălzire.
- Folosiți întotdeauna mănuși de protecție pentru a scoate sau a pune în interior accesorii sau vase.
- Utilizați doar senzorul alimentar (senzorul) recomandat pentru acest aparat.
- Pentru a scoate suporturile pentru raft trebuie să trageți mai întâi de partea din față a suportului, după care să îndepărtați capătul din spate de pereții laterali. Instalați suporturile pentru raft în ordine inversă.

- Nu folosiți un aparat de curățat cu abur pentru a curăța aparatul.
- Nu folosiți substanțe abrazive dure sau raclete ascuțite de metal pentru a curăța sticla ușii deoarece acestea pot zgâria suprafața, ceea ce poate conduce la spargerea sticlei.

2. INSTRUCȚIUNI DE SIGURANȚĂ

2.1 Instalarea



AVERTISMENT!

Doar o persoană calificată trebuie să instaleze acest aparat.

- Îndepărtați toate ambalajele.
- Dacă aparatul este deteriorat, nu îl instalați sau utilizați.
- Urmați instrucțiunile de instalare furnizate împreună cu aparatul.
- Aveți întotdeauna grijă când mutați aparatul deoarece acesta este greu. Folosiți întotdeauna mănuși de protecție și încălțăminte închisă.
- Nu trageți aparatul de mâner.
- Instalați aparatul într-un loc sigur și adecvat care satisface cerințele privind instalarea.
- Respectați distanțele minime față de alte aparate și corpuri de mobilier.
- Înainte de a monta aparatul, verificați dacă ușa cuptorului se deschide fără opreliști.
- Aparatul este prevăzut cu un sistem de răcire electrică. Acesta trebuie utilizat cu alimentarea electrică.

Înălțimea minimă a dulapului (Înălțimea minimă a dulapului sub blatul de lucru)	590 (600) mm
Lățimea dulapului	560 mm
Adâncimea dulapului	550 (550) mm
Înălțimea feței aparatului	594 mm
Înălțimea spatelui aparatului	576 mm
Lățimea feței aparatului	595 mm
Lățimea spatelui aparatului	559 mm
Adâncimea aparatului	569 mm
Adâncimea de încorporare a aparatului	548 mm
Adâncimea cu ușa deschisă	1022 mm

INSTRUCȚIUNI DE SIGURANȚĂ

Dimensiunea minimă a deschiderii de ventilație. Deschiderea este poziționată pe partea din spate jos	560x20 mm
Lungimea cablului de alimentare electrică. Cablul este poziționat în colțul dreapta al părții din spate	1500 mm
Șuruburile de montaj	4x25 mm

2.2 Conexiunea la rețeaua electrică



AVERTISMENT!

Pericol de incendiu și electrocutare.

- Toate conexiunile electrice trebuie realizate de către un electrician calificat.
- Aparatul trebuie legat la o priză cu împământare.
- Asigurați-vă că parametrii de pe plăcuța cu date tehnice sunt compatibili cu valorile nominale ale sursei de alimentare.
- Utilizați întotdeauna o priză cu protecție (împământare) contra electrocutării, montată corect.
- Nu folosiți prize multiple și cabluri prelungitoare.
- Procedați cu atenție pentru a nu deteriora ștecherul și cablul de alimentare electrică. Dacă este necesară înlocuirea cablului de alimentare, acesta trebuie înlocuit numai de către Centrul de service autorizat.
- Nu lăsați cablurile de alimentare electrică să atingă sau să se afle în apropierea ușii aparatului sau a nișei de sub aparat, în special atunci când acesta funcționează sau ușa este fierbinte.
- Protecția la electrocutare a pieselor aflate sub tensiune și izolate trebuie fixată astfel încât să nu permită scoaterea ei fără folosirea unor unelte.
- Introduceți ștecherul în priză numai după încheierea procedurii de instalare. Asigurați accesul la priză după instalare.
- Dacă priza de curent prezintă jocuri, nu conectați ștecherul.
- Nu trageți de cablul de alimentare pentru a scoate din priză aparatul. Trageți întotdeauna de ștecher.
- Folosiți doar dispozitive de izolare adecvate: întrerupătoare pentru protecția liniei, siguranțe (siguranțe înfiletabile scoase din suport), contactori și declanșatori la protecția de împământare.
- Instalația electrică trebuie să fie prevăzută cu un dispozitiv de izolare, care să vă permită să deconectați aparatul de la rețea la toți polii. Dispozitivul izolator trebuie să aibă o deschidere între contacte de cel puțin 3 mm.
- Acest aparat este livrat cu un ștecăr și un cablu de alimentare electrică.

Tipurile de cabluri adecvate pentru instalare sau înlocuire pentru Europa:

H07 RN-F, H05 RN-F, H05 RRF, H05 VV-F, H05 V2V2-F (T90), H05 BB-F

Pentru secțiunea cablului consultați puterea totală consumată de pe plăcuța cu date tehnice. De asemenea, puteți consulta tabelul:

Putere totală (W)	Secțiunea cablului (mm ²)
maxim 1380	3 x 0.75
maxim 2300	3 x 1
maxim 3680	3 x 1.5

Cablul de împământare (cablul verde / galben) trebuie să fie cu 2 cm mai lung decât cele de fază și de nul (cablurile albastru și maro).

2.3 Utilizarea



AVERTISMENT!

Pericol de rănire, arsuri și electrocutare sau explozie.

- Acest aparat este destinat exclusiv pentru uz casnic (la interior).
- Nu modificați specificațiile acestui aparat.
- Verificați dacă orificiile de ventilație nu sunt blocate.
- Nu lăsați aparatul nesupravegheat în timpul funcționării.
- Dezactivați aparatul după fiecare întreținere.
- Procedați cu atenție la deschiderea ușii aparatului atunci când aparatul este în funcțiune. Se poate degaja aer fierbinte.
- Nu acționați aparatul având mâinile umede sau când acesta este în contact cu apa.
- Nu aplicați presiune asupra ușii deschise.
- Nu utilizați aparatul ca suprafață de lucru sau ca loc de depozitare.
- Deschideți ușa aparatului cu atenție. Utilizarea unor ingrediente cu conținut de alcool poate determina prezența aburilor de alcool în aer.
- Nu lăsați scântelele sau flăcările deschise să intre în contact cu aparatul atunci când deschideți ușa.
- Produsele inflamabile sau obiectele umezite cu produse inflamabile nu trebuie introduse în aparat, nici puse alături sau deasupra acestuia.
- Nu faceți publică parola dvs. de Wi-Fi.



AVERTISMENT!

Pericol de deteriorare a aparatului.

- Pentru a preveni deteriorarea sau decolorarea emailului:
 - nu puneți vase sau alte obiecte în aparat direct pe baza acestuia.
 - nu puneți folie din aluminiu direct pe baza cavității aparatului.
 - nu puneți apă direct în aparatul fierbinte.
 - nu țineți vase umede și alimente în interior după încheierea gătirii.
 - procedați cu atenție la demontarea sau instalarea accesoriilor.
- Decolorarea emailului sau a oțelului inoxidabil nu are niciun efect asupra funcționării aparatului.
- Folosiți o cratiță adâncă pentru prăjiturile însirocate. Sucurile de fructe lasă pete care pot fi permanente.
- Acest aparat poate fi utilizat numai pentru gătire. Nu trebuie utilizat în alte scopuri, de exemplu pentru încălzirea camerei.

- Gătiți întotdeauna cu ușa cuptorului închisă.
- Dacă aparatul este instalat în spatele unui panou de mobilă (de ex. o ușă), asigurați-vă că ușa nu se închide niciodată atunci când aparatul funcționează. Căldura și umezeala se pot acumula în spatele panoului închis de mobilă ceea ce produce daune aparatului, unității carcasi sau podelei. Nu închideți panoul de mobilă dacă aparatul nu s-a răcit complet după utilizare.

2.4 Îngrijirea și curățarea



AVERTISMENT!

Pericol de rănire, incendiu sau de deteriorare a aparatului.

- Înainte de a efectua operațiile de întreținere, dezactivați aparatul și scoateți ștecherul din priză.
- Verificați dacă aparatul s-a răcit. Există riscul de spargere a panourilor de sticlă.
- Înlocuiți imediat panourile de sticlă ale ușii dacă acestea sunt deteriorate. Contactați Centrul de service autorizat.
- Aveți grijă atunci când îndepărtați ușa aparatului. Ușa este grea!
- Curățați regulat aparatul pentru a preveni deteriorarea materialului de la suprafață.
- Curățați aparatul cu o lavetă moale, umedă. Utilizați numai detergenți neutri. Nu folosiți produse abrazive, bureți abrazivi, solvenți sau obiecte metalice.
- Dacă folosiți un spray pentru cuptor, respectați instrucțiunile de siguranță de pe ambalajul acestuia.
- Nu curățați emailul catalitic cu detergenți.

2.5 Iluminarea interioară



AVERTISMENT!

Pericol de electrocutare.

- Referitor la becul (becurile) din acest produs și becurile de schimb vândute separat: Aceste becuri sunt concepute pentru a suporta situațiile fizice extreme din aparatele electrocasnice, cum ar fi cele de temperatură, vibrație, umiditate sau au rolul de a semnaliza informații privitoare la starea operațională a aparatului. Acestea nu sunt destinate utilizării în alte aplicații și nu sunt adecvate pentru iluminarea camerelor din locuință.
- Folosiți exclusiv becuri cu aceleași specificații.

2.6 Service

- Pentru a repara aparatul contactați Centrul de service autorizat.
- Utilizați numai piese de schimb originale.

2.7 Gestionarea deșeurilor după încheierea ciclului de viață al aparatului



AVERTISMENT!

Pericol de vătămare sau sufocare.

- Deconectați aparatul de la sursa de alimentare electrică.
- Tăiați cablul de alimentare electrică chiar de lângă aparat și aruncați-l.
- Scoateți încuietoarea ușii pentru a nu permite copiilor sau animalelor de companie să rămână blocați în aparat.

3. INSTALAREA



AVERTISMENT!

Consultați capitolele privind siguranța.

3.1 Încorporarea



YouTube

www.youtube.com/electrolux
www.youtube.com/aeg

How to install your AEG/Electrolux
Oven - Column installation

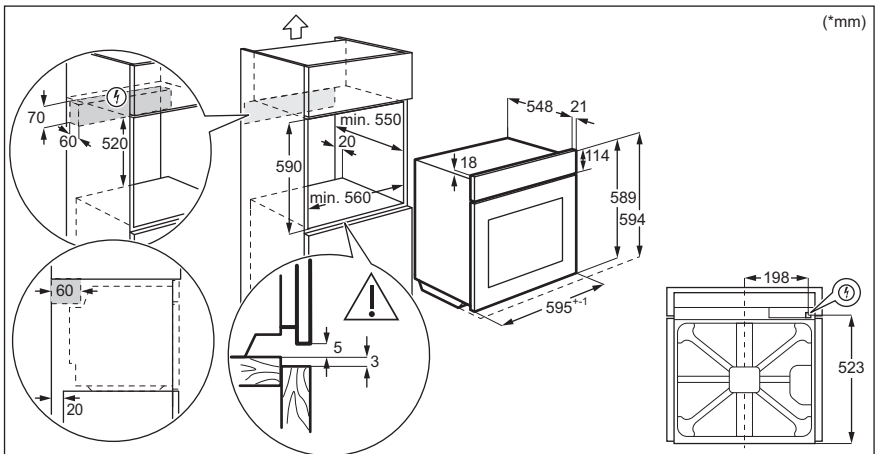
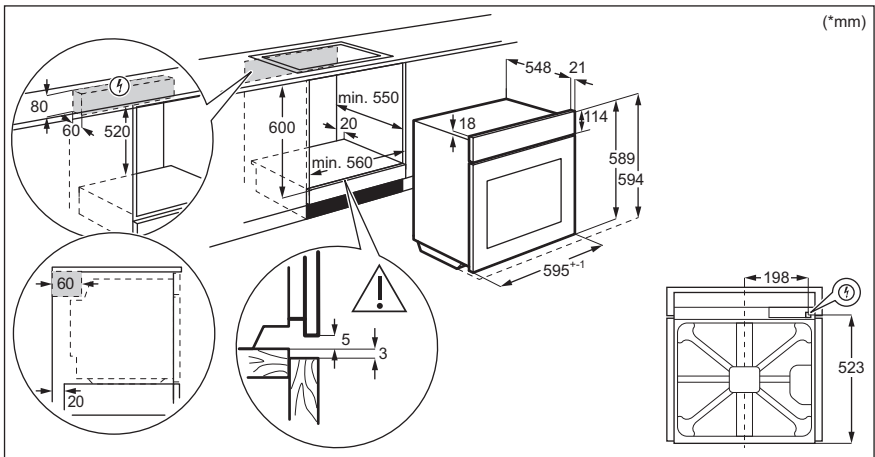

DESCRIEREA PRODUSULUI

3.2 Fixarea aparatului de mobilier

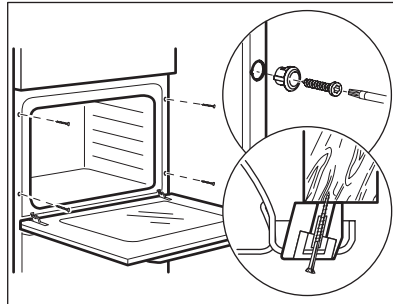

4. DESCRIEREA PRODUSULUI

4.1 Prezentare generală

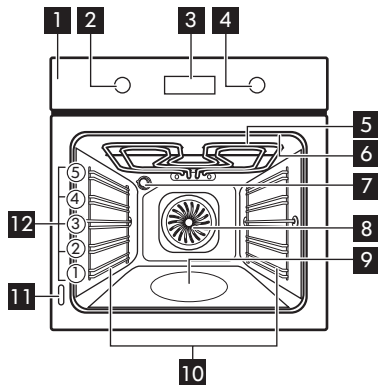

- 1** Panou de comandă
- 2** Buton de selectare pentru funcții de gătire
- 3** Afișaj
- 4** Buton de comandă
- 5** Element de încălzire
- 6** Priză pentru senzorul de gătire
- 7** Bec
- 8** Ventilator
- 9** Adâncitură cavitate
- 10** Suport pentru raft, detașabil
- 11** Plăcuță cu date tehnice
- 12** Poziții raft

CUM SE PORNEȘTE ȘI SE OPREȘTE CUPTORUL

4.2 Accesoriiile







- **Raft de sârmă**
Pentru veselă, forme pentru prăjituri, fripturi.
- **Tavă de gătit**
Pentru prăjituri și fursecuri.
- **Cratiță adâncă**
Pentru coacere și frigere sau ca tavă pentru grăsime.
- **Senzor alimentar**
Pentru a măsura cât de bine sunt făcute alimentele.
- **Ghidaje telescopice**
Cu ajutorul ghidajelor telescopice puteți monta sau scoate rafturile cu ușurință.



5. CUM SE PORNEȘTE ȘI SE OPREȘTE CUPTORUL

5.1 Butoane de selectare retractabile

Pentru a utiliza aparatul, apăsați butonul. Butonul iese în afară.

5.2 Panou de comandă

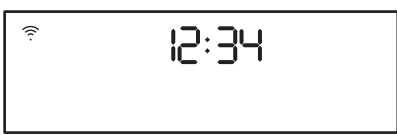
Câmpuri cu senzor panou de comandă					Apăsați butonul	Rotiți butonul
 Cronometru	 Încălzire rapidă	 Iluminare cuptor	 Senzor de gătire	OK		
Selectați o funcție de gătire pentru a porni cuptorul.						
Rotiți butonul de selectare pentru funcțiile de gătire la poziția oprit pentru a opri cuptorul.						





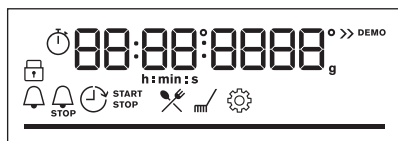









	Atunci când butonul pentru funcțiile de gătire este în poziția oprit, afișajul intră în așteptare.
	Când gătiți, afișajul indică temperatura setată, ora și alte opțiuni disponibile.

ÎNAINTE DE PRIMA UTILIZARE



Afișajul este setat cu numărul maxim de funcții.

Indicatorii afișajului

 Blocare	 Gătire asistată	 Curățare	 Setări	 Încălzire rapidă
Indicatoare cronometru				
Wi-Fi indicator - clipește atunci când cuptorul poate fi conectat la Wi-Fi.			Operatii de la distanta indicatorul - cuptorul poate fi controlat de la distanță.	
 Wi-Fi conexiunea este pornită.			 Operatii de la distanta se aprinde.	
Bară de progres - pentru temperatură sau timp.				
Indicator pentru gătitul cu abur				
Senzor de gătit Indicator				



6. ÎNAINTE DE PRIMA UTILIZARE





AVERTISMENT!

Consultați capitolele privind siguranța.

6.1 Curățarea inițială

Înainte de prima utilizare curățați cuptorul gol și setați timpul:			
			 00:00 Setarea timpului. Apăsați OK .

6.2 Preîncălzirea inițială

Preîncălziți cuptorul gol înainte de a-l folosi prima dată.	
Etapa 1	Scoateți din cuptor toate accesoriile și suporturile pentru raftul mobil.
Etapa 2	Setați temperatura maximă a funcției:  Lăsați cuptorul să funcționeze timp de 1 oră.
Etapa 3	Setați temperatura maximă a funcției:  Lăsați cuptorul să funcționeze timp de 15 min.
 Cuptorul poate emite un miros și fum în timpul pre-încălzirii. Asigurați-vă că încăperea este ventilată.	

6.3 Conexiune wireless

Pentru a conecta cuptorul, aveți nevoie de:

- Rețea wireless cu conexiune la Internet.
- Dispozitiv mobil conectat la rețeaua dvs. wireless.

Pasul 1	Descărcați aplicația pentru mobil My Electrolux Kitchen și urmați instrucțiunile pentru pașii următori.
Pasul 2	Rotiți butonul de selectare pentru a selecta:  .

Frecvența	2.4 GHz WLAN	5 GHz WLAN
	2400 - 2483,5 Mhz	5150 - 5350 MHz 5470 - 5725 MHz
Protocol	IEEE 802.11b DSSS, 802.11g/n OFDM	IEEE 802.11 a/n OFDM

UTILIZAREA ZILNICĂ

Putere maximă	EIRP < 20 dBm (100 mW)	EIRP < 23 dBm (200 mW)
Modul Wi-Fi	NIU5-50	

Frecvență Bluetooth	2400 - 2483,5 Mhz
Protocol	LE: DSSS
Putere maximă	EIRP < 4 dBm (2.5 mW)

Statele membre UE care sunt acoperite de dispoziția Directivei 2014/53/EU: Belgia, Bulgaria, Republica Cehă, Danemarca, Germania, Estonia, Irlanda, Grecia, Spania, Franța, Croația, Italia, Cipru, Letonia, Lituania, Luxemburg, Ungaria, Malta, Olanda, Austria, Polonia, Portugalia, România, Slovenia, Slovacia, Finlanda, Suedia., Norvegia, Elveția, Marea Britanie, Turcia.

6.4 Licențele software

Software-ul din acest produs conține componente care se bazează pe software-ul gratuit și open source. Electrolux recunoaște și mulțumește pentru contribuțiile comunităților de open software și robotică la proiectul de dezvoltare.

Pentru a accesa codul sursă al acestor componente software deschise și deschise ale căror condiții de licență necesită publicare și pentru a vedea informațiile complete privind drepturile de autor și termenii de licență aplicabile, vă rugăm să vizitați: <http://electrolux.opensoftwarerepository.com> (folder NIU5).



7. UTILIZAREA ZILNICĂ



AVERTISMENT!



Consultați capitolele privind siguranța.

7.1 Modul de setare: Funcții de încălzire

Începeți gătit	
Pasul 1	Pasul 2
	
Setați o funcție de gătit.	Setați temperatura.

Gătire la abur

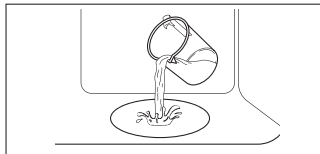
Verificați dacă cuptorul s-a răcit.

Pasul 1	Pasul 2	Pasul 3	Pasul 4
			Preîncălziți cuptorul timp de 10 min pentru a crea umiditate. Introduceți mâncarea în cuptor.
Umpleți adâncitura cavității cu apă de la robinet.	Setați funcția de gătire cu abur.	Setați temperatura.	

i Capacitatea maximă a adânciturii cavității este de 250 ml. Nu reumpleți adâncitura cavității în timpul gătirii sau atunci când cuptorul este fierbinte.

Când gătitul la abur se termină:









Pasul 1	Pasul 2	Pasul 3
Rotiți butonul de selectare pentru funcțiile de gătire la poziția oprit pentru a opri cuptorul.	Deschideți ușa cu atenție. Umiditatea eliberată poate produce arsuri.	Verificați dacă cuptorul s-a răcit. Îndepărtați apa rămasă din adâncitura cavității.

7.2 Funcții de gătire

Funcții standard de gătire

Funcția de încălzire	Utilizare
 Aer cald cu ventilație	Pentru a coace simultan pe până la trei poziții ale raftului și pentru a deshidrata alimentele. Setează temperatura cu 20 - 40 °C mai jos decât pentru Încălzire sus și jos.

UTILIZAREA ZILNICĂ

Funcția de încălzire	Utilizare
 Încalzire sus și jos	Pentru a coace și frige alimentele pe o singură poziție a raftului.
 SteamBake	Pentru a adăuga umiditate în timpul gătitului. Pentru a obține culoarea adecvată și crusta crocantă în timpul coacerii. Pentru a oferi mai multă suculență în timpul reîncălzirii. Pentru conservarea fructelor sau legumelor.
 Funcție Pizza	Pentru a coace pizza. Pentru rumenire intensivă și crocant la bază.
 Încălzire jos	Pentru a coace prăjituri crocante la bază și pentru a conserva alimentele.
 Preparare congelate	Pentru a găti mâncăruri semipreparate crocante cum ar fi cartofi prăjiți, cartofi wedge sau rulouri crocante.
 Aer cald umed	Această funcție este concepută să economisească energia în timpul gătitului. Atunci când folosiți această funcție, temperatura din cavitate poate fi diferită de temperatura setată. Este folosită căldura reziduală. Nivelul de căldură poate fi redus. Pentru mai multe informații, consultați capitolul „Utilizarea zilnică”, Note cu privire la: Aer cald umed.
 Grill	Pentru frigerea la grătar a bucăților subțiri de alimente și pentru pâine prăjită.
 Gătire intensiva	Pentru a frige bucăți mari de carne sau pui cu os pe o poziție a raftului. Pentru gratinare și rumenire.
 Meniu	Pentru a intra în meniu: Gătire asistată, Curățare, Setări.

7.3 Note cu privire la: Aer cald umed

Această funcție a fost folosită pentru conformarea cu clasa de eficiență energetică și cerințele de ecodesign în conformitate cu UE 65/2014 și UE 66/2014. Teste conform EN 60350-1.

Ușa cuptorului trebuie închisă pe durata gătirii pentru a nu întrerupe funcția astfel încât cuptorul să funcționeze cu cea mai ridicată eficiență energetică posibilă.

Atunci când folosiți această funcție, becul se stinge automat după 30 de sec.





Pentru instrucțiuni de gătire consultați capitolul „Informații și sfaturi”, Aer cald umed. Pentru recomandări generale privind economia de energie, consultați capitolul „Eficiența energetică”, Economisirea energiei.

7.4 Modul de setare: Gătire asistată





Fiecare preparat din acest submeniu are o funcție și temperatură recomandate. Puteți regla timpul și temperatura.

Pentru anumite preparate, puteți găti și cu:	Gradul până la care este gătit un preparat:
<ul style="list-style-type: none"> Senzor de gătire 	<ul style="list-style-type: none"> În sânge Mediu Bine făcut

Gătire asistată - folosiți-o pentru a pregăti rapid un preparat cu setările implicite:

Pasul 1	Pasul 2	Pasul 3	Pasul 4
			
Intrați în Meniu.	Selectați Gătire asistată. Apăsați OK.	Selectați preparatul. Apăsați OK.	Introduceți preparatul în cuptor. Confirmați setarea.









7.5 Gătire asistată cu rețete

Legendă	
	Senzor de gătire disponibil. Puneți Senzor de gătire în cea mai groasă parte a preparatului. Cuptorul se stinge când setați Senzor de gătire temperatura este atinsă.
	Cantitatea de apă pentru funcția abur.
	Preîncălziți cuptorul înainte de a începe să gătiți.
	Nivel raft.



















Când funcția se termină, verificați dacă mâncarea este gata.

























UTILIZAREA ZILNICĂ

	Preparat	Greutate	Nivel raft / Accesorii	Durata timpului
Vită 🐄				
P1	Friptură de vită, în sânge	1 - 1,5 kg; bucăți groase de 4 - 5 cm	🔪 📏 2 tavă de gătit Prăjiți carnea timp de câteva minute într-o cratiță fierbinte. Introduceți la cuptor.	~ 40 min
P2	Friptură de vită, mediu			~ 50 min
P3	Friptură de vită, bine făcut			~ 60 min
P4	Friptură, medie	180 - 220 g per bucată; felii de 3 cm grosime	🔪 📏 📏 3 tavă pentru coacere raft de sârmă Prăjiți carnea timp de câteva minute într-o cratiță fierbinte. Introduceți la cuptor.	~ 15 min
P5	Friptură de vită / fierbere înăbușit (coastă superioară, pulpă superioară, groasă)	1,5 - 2 kg	🔪 📏 2 tavă pentru coacere raft de sârmă Prăjiți carnea timp de câteva minute într-o cratiță fierbinte. Adăugați lichid. Introduceți la cuptor.	~ 120 min
P6	Friptură de vită, în sânge (gătire la temp. scăzută)	1 - 1,5 kg; bucăți groase de 4 - 5 cm	🔪 📏 2 tavă de gătit Folosiți mirodeniile preferate sau doar sare și piper proaspăt măcinat. Prăjiți carnea timp de câteva minute într-o cratiță fierbinte. Introduceți la cuptor.	~ 75 min
P7	Friptură de vită, mediu (gătire la temp. scăzută)			~ 85 min
P8	Friptură de vită, bine făcută (gătire la temp. scăzută)			~ 130 min



















	Preparat	Greutate	Nivel raft / Accesorii	Durata timpului
P9	File, în sânge (gătire la temp. scăzută)	0,5 - 1,5 kg; bucăți groase de 5 - 6 cm	 2 tavă de gătit Folosiți mirodeniile preferate sau doar sare și piper proaspăt măcinat. Prăjiți carnea timp de câteva minute într-o cratiță fierbinte. Introduceți la cuptor.	~ 75 min
P10	File, mediu (gătire la temp. scăzută)			~ 90 min
P11	File, făcut (gătire la temp. scăzută)			~ 120 min
Vițel 				
P12	Friptură de vițel (de ex. spațată)	0,8 - 1,5 kg; bucăți groase de 4 cm	 2 tavă pentru coacere raft de sârmă Utilizați mirodeniile favorite. Adăugați lichid. Friptură acoperită.	~ 80 min
Porc 				
P13	Friptură de ceafă de porc sau pulpă	1,5 - 2 kg	 2 tavă pentru coacere raft de sârmă La jumătatea duratei de gătit, întoarceți carnea.	~ 120 min
P14	Carne de porc gătită la foc mic LTC	1,5 - 2 kg	 2 tavă de gătit Utilizați mirodeniile favorite. Pentru a obține o rumenire uniformă, întoarceți carnea după jumătate din durata de gătit.	~ 215 min
P15	File, proaspăt	1 - 1,5 kg; bucăți groase de 5 - 6 cm	 2 tavă pentru coacere raft de sârmă Utilizați mirodeniile favorite.	~ 55 min
P16	Coaste de porc	2 - 3 kg; utilizați coaste de porc crude, subțiri de 2 - 3 cm	 3 cratiță adâncă Adăugați lichid pentru a acoperi baza unui preparat. La jumătatea duratei de gătit, întoarceți carnea.	90 min



UTILIZAREA ZILNICĂ

	Preparat	Greutate	Nivel raft / Accesorii	Durata timpului
Miel 				
P17	Pulpă de miel cu os	1,5 - 2 kg; 7 - bucăți groase de 9 cm	  2 tavă pentru coacere tavă de gătit Adăugați lichid. La jumătatea duratei de gătire, întoarceți carnea.	~ 130 min
Pasăre 				
P18	Pui întreg	1 - 1,5 kg; proaspăt	  2  200 ml preparat caserole tavă de gătit Utilizați mirodeniile favorite. Întoarceți puiul după jumătate din durata de gătit pentru a rumeni uniform.	~ 60 min
P19	Jumătate de pui	0,5 - 0,8 kg	  3 ; tavă de gătit Utilizați mirodeniile favorite.	~ 40 min
P20	Piept de pui	180 - 200 g per bucată	   2 preparat caserole raft de sârmă Utilizați mirodeniile favorite. Prăjiți carnea timp de câteva minute într-o cratiță fierbinte.	~ 25 min
P21	Pulpe de pui, proaspete	-	  3 tavă de gătit Dacă ați marinat mai întâi pulpele de pui, setați o temperatură mai redusă și gătiți-le mai mult timp.	~ 30 min
P22	Rață întreagă	2 - 3 kg	  2 tavă pentru coacere raft de sârmă Utilizați mirodeniile favorite. Puneți carnea pe friptură. Întoarceți rața la jumătatea duratei de gătire.	~ 100 min
P23	Gâscă întreagă	4 - 5 kg	  2 cratiță adâncă Utilizați mirodeniile favorite. Puneți carnea în tava de gătit. Întoarceți gâsca după jumătate din durata de gătire.	~ 110 min
Altele 				

	Preparat	Greutate	Nivel raft / Accesorii	Durata timpului
P24	Bucată de carne	1 kg	  2 raft de sârmă Utilizați mirodeniile favorite.	~ 60 min
 Pește				
P25	Pește întreg, la grătar	0,5 - 1 kg per pește	  2 ; tavă de gătit Umpleți peștele cu unt și folosiți mirodenii și ierburi aromatate favorite.	~ 30 min
P26	File de pește	-	  3; preparat caserole raft de sârmă Utilizați mirodeniile favorite.	20 min
Biscuiți / deserturi dulci   				
P27	Prăjitură cu brânză	-	 2  Tavă demontabilă de 28 cm raft de sârmă	90 min
P28	Prăjitură cu mere	-	 2  100 - 150 ml tavă de gătit	60 min
P29	Tartă cu mere	-	 2 formă pentru plăcintă raft de sârmă	40 min
P30	Plăcintă cu mere	-	 2  100 - 150 ml  Formă de 22 cm pe raft de sârmă	60 min
P31	Negresa	2 kg	 3 cratiță adâncă	30 min
P32	Brioșe cu ciocolată	-	 2  100 - 150 ml tavă pentru brioșe pe raft de sârmă	30 min
P33	Bucată de prăjitură	-	 2 tavă pentru pâine pornită raft de sârmă	50 min
Legume / Garnituri   				





UTILIZAREA ZILNICĂ

	Preparat	Greutate	Nivel raft / Accesorii	Durata timpului
P34	Cartofi copti	1 kg	 2; tavă de gătit Puneți cartofii întregi cu pielea în tava de gătit.	50 min
P35	Wegdes	1 kg	 3 tavă de gătit tapetată cu hârtie de copt Utilizați mirodeniile favorite. Tăiați cartofii în bucăți.	35 min
P36	Legume mixte la grătar	1 - 1,5 kg	 3 tavă de gătit tapetată cu hârtie de copt Utilizați mirodeniile favorite. Tăiați legumele în bucăți.	30 min
P37	Crochete, congelate	0,5 kg	 3; tavă de gătit	25 min
P38	Cartofi, congelați	0,75 kg	 3; tavă de gătit	25 min
Gratinate, pâine și pizza   				
P39	Lasagna / Caserolă cu tăiței	1 - 1,5 kg	 2; preparat caserole raft de sârmă	45 min
P40	Cartofi gratinați	1 - 1,5 kg	 1; preparat caserole raft de sârmă	50 min
P41	Pizza proaspătă, subțire	-	  2; لیس 100 ml; tavă de gătit tapetată cu hârtie de copt	15 min
P42	Pizza proaspătă, groasă	-	  2; لیس 100 ml; tavă de gătit tapetată cu hârtie de copt	25 min
P43	Quiche	-	 2 formă pentru copt raft de sârmă	45 min
P44	Baghetă / Ciabatta / Pâine albă	0,8 kg	   3; لیس 150 ml; tavă de gătit tapetată cu hârtie de copt Mai mult timp necesar pentru pâinea albă.	30 min



	Preparat	Greutate	Nivel raft / Accesorii	Durata timpului
P45	Pâine integrală / seacă / neagră în tava de pâine	1 kg	 2;  150 ml; tavă de gătit tapetată cu hârtie de copt/ raft de sârmă	45 min

8. FUNCȚIILE CEASULUI

8.1 Funcțiile ceasului





Funcția ceas	Aplicație
	Cronometru. La încheierea duratei este emis semnalul sonor.
	Durăță gătire. Când cronometrul ajunge la final, este emis un sunet și funcția de gătire se oprește.
	Temporizare. Pentru a amâna pornirea și/sau terminarea gătirii.
	Cronometru numărătoare directă. Maximul este 23 h 59 min. Această funcție nu are niciun efect asupra operării cuptorului. Pornirea și oprirea Cronometru numărătoare directă selectați: Meniu, Setări.

8.2 Modul de setare: Funcțiile ceasului

Modul de setare Timpul		
Pasul 1	Pasul 2	Pasul 3
		
Pentru a modifica ora curentă, intrați în meniu și selectați Setări, Timp.	Setați ceasul.	Apăsați: OK.







MODUL DE UTILIZARE: ACCESORII

Modul de setare Cronometru

Pasul 1	Afișajul indică: 0:00 	Pasul 2	Pasul 3
			
Apăsați: 		Setați Cronometru	Apăsați: OK.









 Cronometrul pornește imediat numărătoarea inversă.

Modul de setare Durată gătire

Pasul 1	Pasul 2	Afișajul indică: 0:00  STOP	Pasul 3	Pasul 4
				
Alegeți o funcție de gătire și setați temperatura.	Apăsați în mod repetat: 		Setați timpul de gătire.	Apăsați: OK.

 Cronometrul pornește imediat numărătoarea inversă.

Modul de setare Temporizare

Pasul 1	Pasul 2	Afișajul arată: timpul  START	Pasul 3	Pasul 4	Afișajul indică: --:--  STOP	Pasul 5	Pasul 6
							
Selecționați funcția de gătire.	Apăsați în mod repetat: 		Setați ora de start.	Apăsați: OK.		Setați ora de sfârșit.	Apăsați: OK.

 Cronometrul începe numărătoarea inversă la ora de start setată.

9. MODUL DE UTILIZARE: ACCESORII

9.1 Introducerea accesoriilor

O mică proeminență în partea de sus crește siguranța. Proeminențele sunt, de asemenea, dispozitive anti-răsturnare. Muchia ridicată din jurul raftului împiedică alunecarea vaselor de pe raft.

Raft sârmă:

Împingeți raftul între șinele de ghidaj ale suportului raftului și asigurați-vă că picioarele sunt îndreptate în jos.

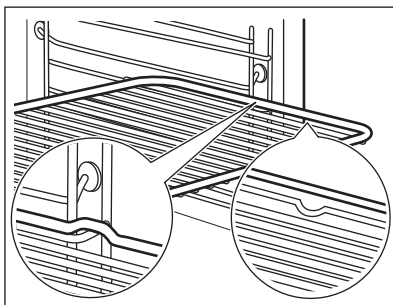

Tavă de gătit /Cratiță adâncă:

Împingeți tava între șinele de ghidaj ale nivelului raftului.

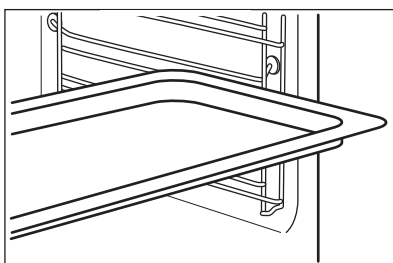

Raft sârmă, Tavă de gătit /Cratiță adâncă:

Împingeți tava între barele de ghidaj ale suportului raftului și raftul de sârmă deasupra barelor de ghidaj.

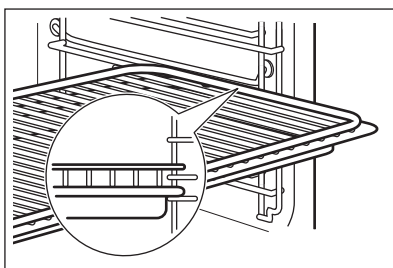

9.2 Senzor de gătire

Senzor de gătire- măsoară temperatura din interiorul alimentului.



MODUL DE UTILIZARE: ACCESORII

Există două temperaturi care trebuie setate:		
°C Temperatura cuptorului.		 Temperatura zonei de mijloc.

Pentru rezultate optime de gătire:		
Ingredientele trebuie să fie la temperatura camerei.	Nu se va utiliza pentru preparate lichide.	În timpul gătirii trebuie să rămână în preparat.

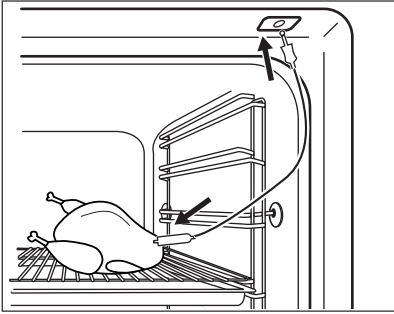
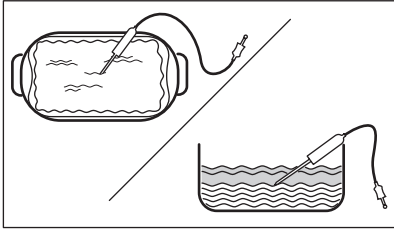





Modul de utilizare: Senzor de gătire

Pasul 1	Porniți cuptorul.	
Pasul 2	Setați o funcție de încălzire și, dacă este necesar, temperatura cuptorului.	
Pasul 3	Introduceți: Senzor de gătire.	
Carne, pasăre și pește	Tocănițe	
Introduceți vârful Senzor de gătire în mijlocul bucății de carne, pește, în cea mai groasă parte, dacă este posibil. Asigurați-vă că cel puțin 3/4 din Senzor de gătire se află în interiorul preparatului.	Introduceți vârful Senzor de gătire exact în mijlocul caselei. Senzor de gătire trebuie să rămână într-un loc fix în timpul gătirii. Folosiți un ingredient solid pentru a realiza acest lucru. Utilizați marginea vasului de copt pentru a susține mânerul din silicon al Senzor de gătire. Vârful Senzor de gătire nu trebuie să atingă fundul vasului de copt.	
		
Pasul 4	Introduceți Senzor de gătire în priză din partea frontală a cuptorului. Afișajul indică temperatura curentă a: Senzor de gătire.	

Pasul 5	 - apăsați pentru a seta temperatura zonei de mijloc a senzorului.
Pasul 6	OK - apăsați pentru a confirma. Când alimentul atinge temperatura setată, este emis semnalul sonor. Puteți alege să opriți sau să continuați gătitul pentru a vă asigura că mâncarea este bine făcută.
Pasul 7	Scoateți conectorul Senzor de gătit din priză și preparatul din cuptor. <div style="border: 1px solid black; padding: 5px; margin-top: 10px;"> AVERTISMENT! Pericol de arsuri deoarece Senzor de gătit devine fierbinte. Aveți grijă atunci când îl deconectați și îl scoateți din mâncare.</div>



10. FUNȚII SUPLIMENTARE

10.1 Blocare



Această funcție previne schimbarea accidentală a funcției cuptorului.		
<p>Porniți-l atunci când cuptorul funcționează - gătitul setat continuă, panoul de comandă este blocat.</p> <p>Porniți-l atunci când cuptorul este oprit - cuptorul nu poate fi pornit, panoul de comandă este blocat.</p>		
 	 OK - apăsați lung pentru a porni funcția. Este emis un semnal sonor.	 OK - apăsați lung pentru a opri.
 3 x  - clipește când blocarea este pornită.		

10.2 Oprirea automată

Din motive de siguranță, cuptorul se oprește după o perioadă dacă o funcție de gătit este activă și nu modificați nicio setare.

 (°C)	 (h)
30 - 115	12.5
120 - 195	8.5
200 - 245	5.5

INFORMAȚII ȘI SFATURI

 (°C)	 (h)
250 - maxim	3

Oprirea automată nu funcționează cu aceste funcții: Iluminare cuptor, Senzor de gătire, Temporizare.





10.3 Suflanta cu aer rece

Atunci când cuptorul funcționează, suflanta cu aer rece pornește automat pentru a menține reci suprafețele cuptorului. Dacă opriți cuptorul, suflanta cu aer rece continuă să funcționeze până când cuptorul se răcește.





11. INFORMAȚII ȘI SFATURI

11.1 Aer cald umed

Pentru cele mai bune rezultate, respectați sugestiile din tabelul de mai jos.



		 (°C)		 (min)
Rulouri dulci, 16 bucăți	tavă de gătit sau tavă de colectare	180	2	20 - 30
Rulouri, 9 bucăți	tavă de gătit sau tavă de colectare	180	2	30 - 40
Pizza congelată, 0,35 kg	raft sarma	220	2	10 - 15
Ruladă	tavă de gătit sau tavă de colectare	170	2	25 - 35
Negresă	tavă de gătit sau tavă de colectare	175	3	25 - 30
Soufflê, 6 bucăți	vas ceramic ramekin pe raft de sârmă	200	3	25 - 30
Blat de pan-dișpan	formă pentru aluat fraged pe raft de sârmă	180	2	15 - 25
Sandviș Victoria	vas de copt pe raft de sârmă	170	2	40 - 50

INFORMAȚII ȘI SFATURI

		 (°C)		 (min)
Pește fiert, 0,3 kg	tavă de gătit sau tavă de colectare	180	3	20 - 25
Pește întreg, 0,2 kg	tavă de gătit sau tavă de colectare	180	3	25 - 35
File de pește, 0,3 kg	tavă de pizza pe raft de sârmă	180	3	25 - 30
Carne fiartă, 0,25 kg	tavă de gătit sau tavă de colectare	200	3	35 - 45
Șașlăc, 0,5 kg	tavă de gătit sau tavă de colectare	200	3	25 - 30
Prăjituri, 16 bucăți	tavă de gătit sau tavă de colectare	180	2	20 - 30
Pricomigdale, 24 bucăți	tavă de gătit sau tavă de colectare	180	2	25 - 35
Brioșe, 12 bucăți	tavă de gătit sau tavă de colectare	170	2	30 - 40
Pateuri sărate, 20 bucăți	tavă de gătit sau tavă de colectare	180	2	25 - 30
Fursecuri, 20 bucăți	tavă de gătit sau tavă de colectare	150	2	25 - 35
Mini tarte, 8 bucăți	tavă de gătit sau tavă de colectare	170	2	20 - 30
Legume, fierte, 0,4 kg	tavă de gătit sau tavă de colectare	180	3	35 - 45
Omletă vegetariană	tavă de pizza pe raft de sârmă	200	3	25 - 30
Legume mediteraneene, 0,7 kg	tavă de gătit sau tavă de colectare	180	4	25 - 30

11.2 Aer cald umed - accesorii recomandate

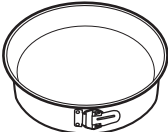

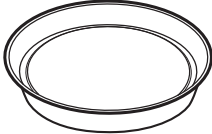



Folosiiți forme și recipiente în culori închise, fără reflexie. Acestea absorb mai bine căldura decât vasele deschise la culoare și cu reflexie.

			
Tigaie de pizza	Tavă de copt	Ramekin-uri	Tavă rotundă pentru tarte
Culoare închisă, fără reflexie Diametru de 28 cm	Culoare închisă, fără reflexie Diametru de 26 cm	Vitroceramică Diametru de 8 cm, înălțime de 5 cm	Culoare închisă, fără reflexie Diametru de 28 cm







11.3 Tabelele de gătit pentru institutele de testare

Informații pentru institutele de testare







Teste conform cu IEC 60350-1.

						
				(°C)	(min)	
Prăjituri mici, 20 bucăți pe tavă	Încalzire sus și jos	Tavă de gătit	3	170	20 - 30	-
Prăjituri mici, 20 bucăți pe tavă	Aer cald cu ventilație	Tavă de gătit	3	150 - 160	20 - 35	-
Prăjituri mici, 20 bucăți pe tavă	Aer cald cu ventilație	Tavă de gătit	2 și 4	150 - 160	20 - 35	-
Plăcintă cu mere, 2 forme Ø20 cm	Încalzire sus și jos	Raft de sârmă	2	180	70 - 90	-

INFORMAȚII ȘI SFATURI

				 (°C)	 (min)	
Plăcintă cu mere, 2 forme Ø20 cm	Aer cald cu ventilatie	Raft de sârmă	2	160	70 - 90	-
Pan-dișpan, formă pentru prăjituri Ø26 cm	Încalzire sus si jos	Raft de sârmă	2	170	40 - 50	Preîncălziți cuptorul timp de 10 minute.
Pan-dișpan, formă pentru prăjituri Ø26 cm	Aer cald cu ventilatie	Raft de sârmă	2	160	40 - 50	Preîncălziți cuptorul timp de 10 minute.
Pan-dișpan, formă pentru prăjituri Ø26 cm	Aer cald cu ventilatie	Raft de sârmă	2 și 4	160	40 - 60	Preîncălziți cuptorul timp de 10 minute.
Biscuit sfărâmi-cios	Aer cald cu ventilatie	Tavă de gătit	3	140 - 150	20 - 40	-
Biscuit sfărâmi-cios	Aer cald cu ventilatie	Tavă de gătit	2 și 4	140 - 150	25 - 45	-
Biscuit sfărâmi-cios	Încalzire sus si jos	Tavă de gătit	3	140 - 150	25 - 45	-
Pâine prăjită, 4 - 6 bucăți	Grill	Raft de sârmă	4	max.	2 - 3 minute pe o parte; 2 - 3 minute pe cealaltă parte	Preîncălziți cuptorul timp de 3 minute.

ÎNGRIJIREA ȘI CURĂȚAREA

						
				(°C)	(min)	
Burger de vită, 6 bucăți, 0,6 kg	Grill	Raft de sârmă și tavă de colectare	4	max.	20 - 30	Puneți raftul de sârmă pe al patrulea nivel și tava de colectare pe al treilea nivel al cuptorului. Întoarceți alimentele la jumătatea duratei de gătire. Preîncălziți cuptorul timp de 3 minute.



12. ÎNGRIJIREA ȘI CURĂȚAREA



AVERTISMENT!

Consultați capitolele privind siguranța.

12.1 Note cu privire la curățare

 Agenți de curățare	Curățați partea din față a cuptorului cu o lavetă moale, apă caldă și un detergent neutru.
	Folosiți o soluție de curățare pentru curățarea suprafețelor metalice.
	Curățați petele cu un detergent neutru. Nu îl folosiți pe suprafețele catalitice.
 Utilizarea zilnică	Curățați cavitatea după fiecare utilizare. Acumularea de grăsimi sau de orice alte reziduuri poate produce un incendiu.
	Umezeala poate produce condens în cuptor sau pe panourile de sticlă ale ușii. Pentru a reduce condensul, lăsați cuptorul să funcționeze timp de 10 minute înainte de gătire. Nu țineți alimentele în cuptor pentru mai mult de 20 de minute. Uscați cavitatea cu o lavetă moale după fiecare utilizare.

 <p>Accesorii</p>	<p>Curățați toate accesoriile după fiecare utilizare și uscați-le. Folosiți o lavetă moale cu apă caldă și un detergent neutru. Nu curățați accesoriile în mașina de spălat vase.</p>
	<p>Nu curățați accesoriile anti-aderente folosind un agent de curățare abraziv sau obiecte cu muchii ascuțite.</p>

12.2 Cum se curăță: Adâncitură cavitate

Curățați adâncitura cavității pentru a îndepărta reziduurile de calcar după ce gătiți cu abur.

Pasul 1	Pasul 2	Pasul 3
<p>Turnați: 250 ml de oțet din vin alb în adâncitura cavității. Folosiți un oțet de maxim 6%, fără niciun aditiv.</p>	<p>Lăsați oțetul să dizolve reziduurile de calcar la temperatura mediului ambiant timp de 30 de minute.</p>	<p>Curățați cavitatea cu apă caldă și o lavetă moale.</p>
<p>Pentru funcția: SteamBake curățați cuptorul la fiecare 5 - 10 cicluri de gătit.</p>		

12.3 Cum se scot: Suporturile pentru raft

Scoateți suporturile raftului pentru a curăța cuptorul.

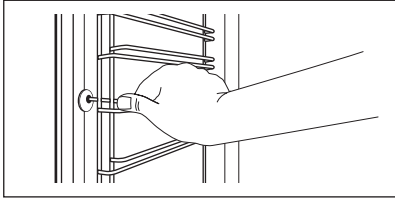
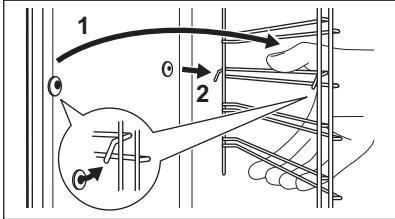

<p>Etapa 1</p>	<p>Opriti cuptorul și așteptați să se răcească.</p>	
<p>Etapa 2</p>	<p>Trageți partea din față a suportului pentru rafturi și îndepărtați-o de peretele lateral.</p>	
<p>Etapa 3</p>	<p>Trageți partea din spate a suportului pentru raft și îndepărtați-o de peretele lateral și scoateți-o în afară.</p>	
<p>Etapa 4</p>	<p>Instalați suporturile pentru raft în ordine inversă. Pini de reținere de pe ghidajele rafturilor telescopice trebuie să fie orientați către înainte.</p>	

12.4 Modul de utilizare: Curățarea catalitică

În cavitate se află panouri catalitice. Acestea absorb grăsimea în timpul catalizei. Petele sau decolorarea stratului catalitic nu au niciun efect asupra curățării.

Curățați cuptorul folosind curățarea catalitică

Înainte de curățarea catalitică, scoateți toate accesoriile.

Pasul 1	Pasul 2	Pasul 3
Selectați Meniu  / Curățare  și apăsați OK.	La încheierea curățării este emis semnalul sonor. Cuptorul se stinge.	După ce cuptorul s-a răcit, curățați cavitatea cu o lavetă moale și udă.
Durata: 1 h.		

12.5 Cum se scoate și se montează: Ușa

Ușa cuptorului este prevăzută cu trei panouri de sticlă. Puteți să scoateți ușa cuptorului și panourile de sticlă de la interior pentru a le curăța. Citiți toate instrucțiunile de la „Scoaterea și instalarea ușii” înainte de a scoate panourile de sticlă.



ATENȚIE!

Nu utilizați cuptorul fără panourile de sticlă.

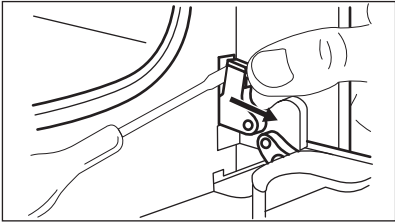
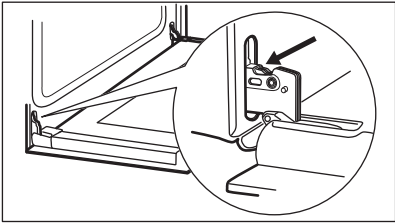
Etapa 1	Deschideți complet ușa și localizați balamaua din partea dreaptă a ușii.	
Etapa 2	Folosiți o șurubelniță pentru a ridica și rotiți complet mânerul balamalei de pe partea dreaptă.	
Etapa 3	Localizați balamaua din partea stângă a ușii.	
Etapa 4	Ridicați și rotiți complet pârghia de pe balamaua din stânga.	

ÎNGRIJIREA ȘI CURĂȚAREA

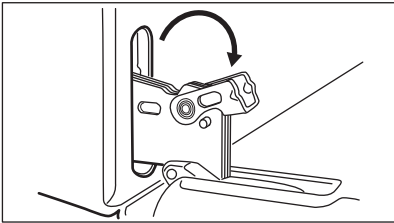
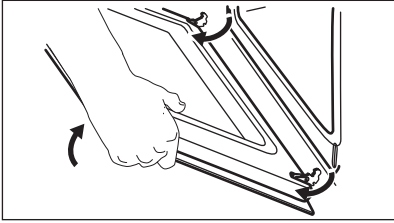
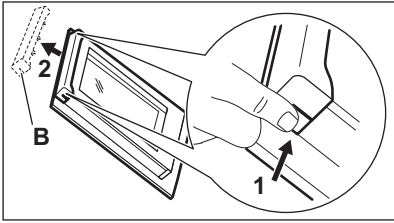
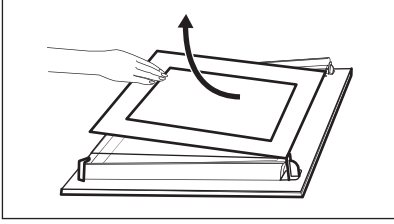
Etapa 5	Închideți pe jumătate ușa cuptorului până la prima poziție de deschidere. După aceea, ridicați și împingeți și scoateți ușa din locaș.	
Etapa 6	Puneți ușa pe o lavetă moale, pe o suprafață stabilă.	
Etapa 7	Apucați garnitura profilată a ușii (B) de pe partea superioară a ușii, de ambele părți și apăsați-o către interior pentru a elibera cârligul.	
Etapa 8	Trageți în afară de garnitura profilată a ușii pentru a o scoate.	
Etapa 9	Țineți panourile de sticlă ale ușii de partea superioară și scoateți-le cu atenție unul câte unul. Începeți cu panoul de sus. Asigurați-vă că sticla ieșe complet din suporturi.	
Etapa 10	Curățați panourile de sticlă cu apă caldă și săpun. Uscați cu grijă panourile de sticlă. Nu curățați panourile de sticlă în mașina de spălat vase.	
Etapa 11	După curățare, instalați panourile de sticlă și ușa cuptorului.	

Verificați dacă ați pus la loc panourile de sticlă (A și B) în ordinea corectă. Verificați simbolul / modelul de pe lateralul panoului de sticlă. Fiecare panou de sticlă arată diferit pentru a ușura dezasblarea și asamblarea. Dacă este instalată corect, garnitura ușii face clic.

Asigurați-vă că ați montat corect în locașul său panoul de sticlă din mijloc.

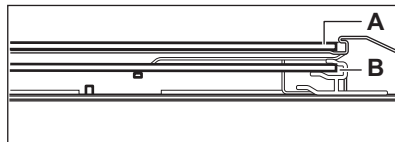
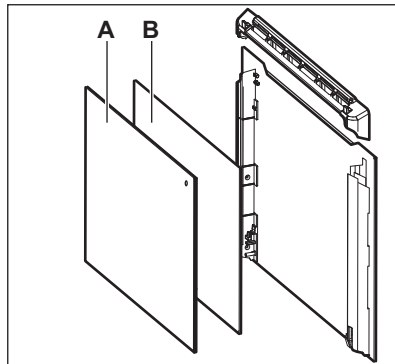

12.6 Cum se înlocuiește: Bec



AVERTISMENT!

Pericol de electrocutare.
Becul poate fi fierbinte.

Întotdeauna țineți becul halogen cu ajutorul unei cârpe pentru a preveni arderea reziduurilor de grăsime pe bec.

Înainte de a schimba becul:

Etapa 1	Etapa 2	Etapa 3
Oprii cuptorul. Așteptați până când cuptorul este rece.	Deconectați cuptorul de la sursa de alimentare electrică.	Puneți o lavetă pe fundul cavității.

Becul din spate

Etapa 1	Rotiți capacul de sticlă și scoateți-l.
Etapa 2	Curățați capacul de sticlă.
Etapa 3	Înlocuiți becul cu un bec adecvat rezistent la o căldură de 300 °C.
Etapa 4	Montați capacul de sticlă.

13. DEPANARE



AVERTISMENT!

Consultați capitolele privind siguranța.

13.1 Ce trebuie făcut dacă...

În orice situație care nu este prevăzută în acest tabel, contactați un Centru de service autorizat.

Cuptorul nu pornește sau nu se încălzește	
Problemă	Verificați dacă...
Cuptorul nu poate fi pornit sau utilizat.	Cuptorul este conectat corect la o sursă de alimentare electrică.
Cuptorul nu se încălzește.	Oprirea automată este dezactivată.
Cuptorul nu se încălzește.	Siguranța nu este arsă.
Cuptorul nu se încălzește.	Blocare acces copii este oprită.

Componente	
Problemă	Verificați dacă...
Becul este stins.	Aer cald umed - se aprinde.
Becul nu funcționează.	Becul este ars.
Senzor de gătire nu funcționează.	Fișa Senzor de gătire este introdusă complet în priză.

Coduri de eroare	
Afișajul indică...	Verificați dacă...
Err C2	Ați scos fișa Senzor de gătire din priză.
00:00	A fost o pană de curent. Setați timpul.
Dacă afișajul prezintă un cod de eroare care nu se regăsește în acest tabel, opriți și porniți siguranța pentru a reporni cuptorul. În cazul în care codul de eroare apare din nou, contactați un Centru de service autorizat.	

EFICIENȚĂ ENERGETICĂ

Curățare	
Problemă	Verificați dacă...
Apa se scurge din adâncitura cavității.	Este prea multă apă în adâncitura cavității.

13.2 Date pentru service

Dacă nu puteți găsi singur o soluție, adresați-vă comerciantului sau unui Centru de service autorizat.

Datele necesare centrului de service se găsesc pe plăcuța cu date tehnice. Aceasta este amplasată pe cadrul frontal din interiorul cuptorului. Nu scoateți plăcuța cu date tehnice din interiorul cuptorului.

Vă recomandăm să notați datele aici:	
Model (MOD.)
Codul numeric al produsului (PNC)
Numărul de serie (S.N.)

14. EFICIENȚĂ ENERGETICĂ

14.1 Informații despre produs și Fișa cu informații despre produs*

Numele furnizorului	Electrolux
Identificarea modelului	EOD6C77WV 949499560 EOD6C77WX 949499558 EOD6C77WZ 949499559 LOD6C77WZ 949499561
Indexul de eficiență energetică	81.2
Clasa de eficiență energetică	A+
Consumul de energie cu o încărcătură standard, modul convențional	0.93 kWh/ciclu
Consumul de energie cu o încărcătură standard, modul de ventilație	0.69 kWh/ciclu
Numărul de incinte	1

Sursa de căldură	Energie electrică	
Volum	72 l	
Tipul cuptorului	Cuptor încastrat	
Masă	EOD6C77WV	33.1 kg
	EOD6C77WX	33.1 kg
	EOD6C77WZ	33.2 kg
	LOD6C77WZ	32.4 kg

* Pentru Uniunea Europeană conform cu Reglementările UE 65/2014 și 66/2014.
Pentru Republica Belarus conform cu STB 2478-2017, Anexa G; STB 2477-2017, Anexele A și B.
Pentru Ucraina conform cu 568/32020.

Clasa de eficiență energetică nu se aplică pentru Rusia.

EN 60350-1 - Aparat de gătit electrocasnice - Partea 1: Game, cuptoare, cuptoare cu abur și grătare - Metode de măsurare a performanței.

14.2 Economisirea energiei



Cuptorul dispune de unele funcții care vă ajută la economisirea energiei în timpul procesului zilnic de gătit.

Asigurați-vă că ușa cuptorului este închisă în timpul funcționării cuptorului. Nu deschideți ușa cuptorului prea des în timpul gătirii. Mențineți curată garnitura ușii și asigurați-vă că este bine fixată în poziție.

Folosiți vase din metal pentru a îmbunătăți economia de energie.

Când este posibil, nu preîncălziți cuptorul înainte de a găti.

Faceți pauze cât mai mici între două coaceri atunci când pregătiți câteva preparate simultan.

Gătitul cu ventilator

Atunci când este posibil, folosiți funcțiile de gătit cu ventilator pentru a economisi energie.

Căldura reziduală

Ventilatorul și becul continuă să funcționeze. Atunci când opriți cuptorul, afișajul prezintă căldura reziduală. Căldura poate fi utilizată pentru menținerea alimentelor calde.

Când durata gătirii este mai mare de 30 de min, reduceți temperatura cuptorului cu cel puțin 3 - 10 min înainte de a termina gătitul. Căldura reziduală din interiorul cuptorului va continua să gătească.

Folosiți căldura reziduală pentru a încălzi alte preparate.

Menținerea caldă a alimentelor

Alegeți setarea pentru cea mai mică temperatură posibilă pentru a folosi căldura reziduală și menține o mâncare caldă. Indicatorul căldurii reziduale sau al temperaturii apare pe afișaj.

Gătirea cu becul stins

Opriți becul pe durata gătirii. Porniți-l doar atunci când este necesar.

STRUCTURA MENIULUI



Aer cald umed

Funcție concepută să economisească energia în timpul gătirii.



Atunci când folosiți această funcție, becul se stinge automat după 30 de sec. Puteți aprinde din nou becul, însă această acțiune va reduce economiile de energie estimate.







15. STRUCTURA MENIULUI

15.1 Meniu

	 - selectați pentru a intra în Meniu.
---	--

Meniu structură

Gătire asistată 	Curățare 	Setări 
---	--	--



Pasul 1	Pasul 2	Pasul 3	Pasul 4	Pasul 5
 	 OK	 O1 - O15	 OK	
Selectați Meniu, Setări.	Confirmați setarea.	Selectați setarea.	Confirmați setarea.	Reglați valoarea și apăsați OK.

Setări

O1	Timpul	Modificare	O2	Luminozitate display	1 - 5
O3	Tonul de la taste	1 - Bip 2 - Clic 3 - Sunet oprit	O4	Volum la apăsare taste	1 - 4
O5	Senzor de gătire Acțiune	1 - Alarmă și oprire 2 - Alarmă	O6	Cronometru numărătoare directă	Pornit/Oprit
O7	Iluminare cuptor	Pornit/Oprit	O8	Încălzire rapidă	Pornit/Oprit

Setări					
O9	Semnal De Reamintire La Curățare	Pornit/Oprit	O10	Wi-Fi	Pornit/Oprit
O11	Operațiune de telecomandă automată	Pornit/Oprit	O12	Dezactiveaza rețeaua	Da / Nu
O13	Modul demo	Codul de activare: 2468	O14	Versiunea software	Verificare
O15	Resetați toate opțiunile	Da / Nu			

16. INFORMAȚII PRIVIND MEDIUL

Reciclați materialele marcate cu simbolul . Pentru a recicla ambalajele, acestea trebuie puse în containerele corespunzătoare. Ajutați la protejarea mediului și a sănătății umane și la reciclarea deșeurilor din aparatele electrice și electrocasnice. Nu aruncați aparatele marcate cu acest simbol  împreună cu deșeurile menajere. Returnați produsul la centrul local de reciclare sau contactați administrația orașului dvs.

МИСЛИМО НА ВАС

Хвала што сте купили Electrolux уређај. Изабрали сте производ који са собом доноси деценије стручног рада и иновација. Генијалан је, елегантан и осмишљен имајући у виду ваше потребе. Будите уверени да ћете при сваком коришћењу добити изванредне резултате.

Добро дошли у Electrolux.

Посетите наш сајт да:



Прибавите савете за коришћење, брошуре и информације за решавање проблема, сервис и поправку:

www.electrolux.com/support



Региструјте производ ради боље услуге:

www.registerelectrolux.com



Купите прибор, потрошни материјал и оригиналне резервне делове за свој уређај:

www.electrolux.com/shop



За још више рецепата, савета и метода решавања проблема преузмите апликацију **My Electrolux Kitchen**.



КОРИСНИЧКА ПОДРШКА И СЕРВИС

Увек користите оригиналне резервне делове.

Када контактирате овлашћени сервисни центар, водите рачуна да код себе имате следеће податке: Модел, број производа, серијски број.

Подаци могу да се пронађу на плочици са техничким карактеристикама.

 Упозорење/опрез – информације о безбедности

 Опште информације и савети

 Информације о животној средини

Задржано право измена.

САДРЖАЈ

1. ИНФОРМАЦИЈЕ О БЕЗБЕДНОСТИ.....	420	2.5 Унутрашње осветљење.....	425
1.1 Безбедност деце и осетљивих особа.....	420	2.6 Услуга.....	425
1.2 Опште мере безбедности.....	421	2.7 Одлагање.....	425
2. БЕЗБЕДНОСНА УПУТСТВА.....	422	3. ИНСТАЛАЦИЈА.....	425
2.1 Монтажа.....	422	3.1 Уграђивање.....	426
2.2 Прикључење на електричну мрежу.....	423	3.2 Причвршћивање рерне за кухињски елемент.....	427
2.3 Употреба.....	424	4. ОПИС ПРОИЗВОДА.....	427
2.4 Нега и чишћење.....	425	4.1 Општи приказ.....	427

4.2 Прибор.....	428	10.2 Аутоматско искључивање.....	445
5. КАКО СЕ УКЉУЧУЈЕ И ИСКЉУЧУЈЕ ПЕРНА.....	428	10.3 Вентилатор за хлађење.....	446
5.1 Дугмад која се увлаче.....	428	11. КОРИСНИ САВЕТИ.....	446
5.2 Командна табла.....	428	11.1 Влажно печење уз вентилатор.....	446
6. ПРЕ ПРВЕ УПОТРЕБЕ.....	429	11.2 Влажно печење уз вентилатор - препоручени прибор.....	448
6.1 Прво чишћење.....	430	11.3 Табеле кувања за институте за тестирање.....	448
6.2 Иницијално предгревање.....	430	12. НЕГА И ЧИШЋЕЊЕ.....	450
6.3 Бежична веза 	430	12.1 Напомене у вези са чишћењем.....	451
6.4 Софтверске лиценце.....	431	12.2 Како да очистите: Удубљења у унутрашњости.....	451
7. СВАКОДНЕВНА УПОТРЕБА.....	431	12.3 Како да извадите: Подршке за решетке.....	451
7.1 Како да подесите: Функције загревања.....	431	12.4 Како да користите: Каталитичко чишћење.....	452
7.2 Функције загревања.....	432	12.5 Како да скинете и инсталирате: Врата.....	452
7.3 Напомене у вези са: Влажно печење уз вентилатор.....	434	12.6 Како да замените: Лампица....	454
7.4 Како да подесите: Потпомогнута припрема.....	434	13. РЕШАВАЊЕ ПРОБЛЕМА.....	455
7.5 Потпомогнута припрема са рецептима.....	434	13.1 Шта учинити ако.....	455
8. ФУНКЦИЈЕ САТА.....	440	13.2 Подаци о сервисирању.....	456
8.1 Функције сата.....	441	14. ЕНЕРГЕТСКА ЕФИКАСНОСТ.....	456
8.2 Како да подесите: Функције сата.....	441	14.1 Информације о производу и Лист са информацијама о производу*....	457
9. КАКО ДА КОРИСТИТЕ: ПРИБОР.....	442	14.2 Уштеда енергије.....	458
9.1 Убацивање прибора.....	442	15. СТРУКТУРА МЕНИЈА.....	458
9.2 Температурни сензор.....	443	15.1 Мени.....	458
10. ДОДАТНЕ ФУНКЦИЈЕ.....	445		
10.1 Контролна брава.....	445		

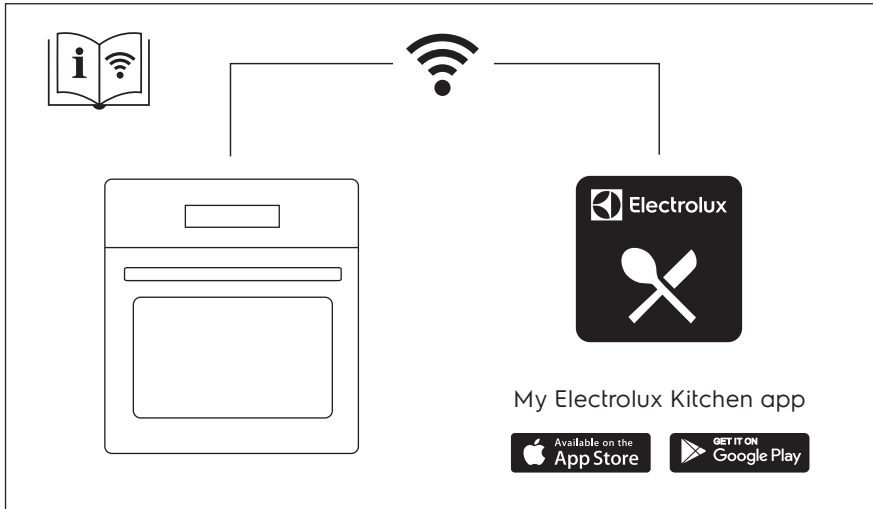

1. ⚠ ИНФОРМАЦИЈЕ О БЕЗБЕДНОСТИ

Пре инсталације и коришћења уређаја, пажљиво прочитајте приложено упутство. Произвођач није одговоран за било какве повреде или штету које су резултат неисправне инсталације или употребе. Чувајте упутство за употребу на безбедном и приступачном месту за будуће коришћење.

1.1 Безбедност деце и осетљивих особа

- Овај уређај могу да користе деца старија од 8 година и особе са смањеним физичким, чулним или менталним способностима, као и особе којима недостају искуство и знање, уколико им се обезбеди надзор или им се дају упутства у вези са употребом уређаја на безбедан начин и уколико схватају могуће опасности. Децу млађа од 8 година, као и особе са веома тешким и сложеним инвалидитетом, треба држати даље од уређаја, осим ако су под сталним надзором.
- Децу треба контролисати како се не би играла са уређајем и мобилним уређајима са My Electrolux Kitchen.

- Држите сву амбалажу даље од деце и одложите је на одговарајући начин.
- УПОЗОРЕЊЕ: Постарајте се да деца и кућни љубимци не буду близу уређаја док уређај ради или се расхлађује. Доступни делови постају врели током употребе.
- Ако овај апарат има уређај за безбедност деце, треба га активирати.
- Деца не смеју да обављају чишћење и корисничко одржавање уређаја без надзора.

1.2 Опште мере безбедности

- Само квалификована особа може да монтира овај уређај и замени кабл.
- Не користите овај уређај пре него што га уградите.
- Искључите уређај из струје пре било каквог одржавања.
- Уколико је кабл за напајање оштећен, њега мора да замени произвођач, одговарајући Овлашћени сервисни центар или лица сличне квалификације, како би се избегла опасност од електрицитета.
- УПОЗОРЕЊЕ: Уверите се да је уређај искључен пре него што замените сијалицу како бисте избегли могућност да дође до електричног шока.
- УПОЗОРЕЊЕ: Уређај и његови доступни делови могу бити врели током коришћења. Треба бити пажљив како би се избегло додиривање грејних елемената.
- Увек користите заштитне рукавице кад вадите прибор или посуђе из рерне или их стављате у рерну.
- Користите само температурни сензор (сензор температуре у средини печеног меса) који је препоручен за овај уређај.
- Да бисте уклонили шине за подршку решетке прво повуците предњи део шина за подршку а затим задњи део од бочних зидова. Постављање шина за подршку решетке врши се обрнутим редоследом.

- Немојте користити парочистач за чишћење уређаја.
- Немојте користити груба абразивна средства за чишћење или оштре металне сунђере за чишћење стаклених врата јер они могу изгребати површину због чега може доћи до распрскавања стакла.

2. БЕЗБЕДНОСНА УПУТСТВА

2.1 Монтажа



УПОЗОРЕЊЕ!

Само квалификована особа може да инсталира овај уређај.

- Уклоните комплетну амбалажу.
- Немојте да инсталирате или користите оштећен уређај.
- Придржавајте се упутстава за монтирање које сте добили уз уређај.
- Увек водите рачуна приликом померања уређаја зато што је тежак. Увек користите заштитне рукавице и затворену обућу.
- Не вуците уређај за ручицу.
- Инсталирајте уређај на сигурно и прикладно место које испуњава захтеве за инсталацију.
- Неопходно је придржавати се минималног растојања од других уређаја и кухињских елемената.
- Пре монтаже уређаја, проверите да ли се врата пећнице отварају без задршке.
- Овај уређај је опремљен системом за електрично хлађење. Мора се употребљавати са извором електричног напајања.

Минимална висина кухињског елемента (минимална висина елемента испод радне плоче)	590 (600) мм
Ширина кухињског елемента	560 мм
Дубина кухињског елемента	550 (550) мм
Висина предње стране уређаја	594 мм
Висина задње стране уређаја	576 мм
Ширина предње стране уређаја	595 мм
Ширина задње стране уређаја	559 мм
Дубина уређаја	569 мм
Дубина уграђеног уређаја	548 мм

Дубина са отвореним вратима	1022 мм
Минимална величина вентилационог отвора. Отвор постављен на доњој задњој страни	560x20 мм
Дужина кабла за напајање. Кабл је постављен у десном углу са задње стране	1500 мм
Монтажни завртњи	4x25 мм

2.2 Прикључење на електричну мрежу



УПОЗОРЕЊЕ!

Ризик од пожара и струјног удара.

- Сва прикључивања струје треба да обави квалификован електричар.
- Уређај мора да буде уземљен.
- Уверите се да су параметри на плочици са техничким карактеристикама компатибилни са одговарајућим параметрима електричне мреже за напајање.
- Увек користите прописно уграђену утичницу са заштитом од струјног удара.
- Немојте да користите адаптере са више утичница и продужне каблове.
- Проверите да нисте оштетили главно напајање и кабл за напајање. Уколико струјни кабл треба да се замени, то треба да обави наш овлашћени сервисни центар.
- Не дозволите да кабл за напајање додирује или дође близу вратима уређаја или ниши испод уређаја, нарочито када уређај ради или када су врата врела.
- Заштита од удара делова под напоном и изолованих делова мора да се причврсти тако да не може да се уклони без алата.
- Прикључите главни кабл за напајање на зидну утичницу тек на крају инсталације. Водите рачуна да постоји приступ мрежном утикачу након инсталације.
- Ако је зидна утичница лабава, немојте да прикључујете мрежни утикач.
- Не вуците кабл за напајање како бисте искључили уређај. Кабл искључите тако што ћете извући утикач из утичнице.
- Користите само исправне раставне прекидаче: заштитне прекидаче, осигураче (осигураче са навојем треба скинути са носача), аутоматске заштитне прекидаче и контакторе.
- У електричној инсталацији мора постојати раставни прекидач који вам омогућава да искључите све фазе напајања уређаја. Размак између контаката на раставном прекидачу мора да износи најмање 3 mm.
- Уређај се испоручује са струјним утикачем и струјним каблом.

Типови каблова за инсталацију или замену за Европу:

H07 RN-F, H05 RN-F, H05 RRF, H05 VV-F, H05 V2V2-F (T90), H05 BB-F

За пресек кабла погледајте податке о укупној снази на плочици са техничким карактеристикама: Такође можете погледати и табелу:

Укупна снага (W)	Пресек кабла (mm ²)
максимално 1380	3 x 0.75
максимално 2300	3 x 1
максимално 3680	3 x 1.5

Проводник за уземљење (зелени/жути проводник) мора бити за 2 цм дужи од проводника за фазу и нулу (плави и браон проводник).

2.3 Употреба



УПОЗОРЕЊЕ!

Постоји ризик од повређивања, опекотина и струјног удара или експлозије.

- Овај уређај је намењен само за кућну употребу (у затвореном простору).
- Немојте да мењате спецификацију овог уређаја.
- Водите рачуна да отвори за вентилацију не буду запушени.
- Не остављајте уређај без надзора током рада.
- Уређај треба искључити након сваке употребе.
- Будите опрезни кад отворате врата уређаја док он ради. Може се десити да изађе вreo ваздух.
- Немојте руковати уређајем када су вам мокре руке или када је он у контакту са водом.
- Немојте излагати отворена врата великом оптерећењу.
- Немојте користити уређај као радну површину или простор за одлагање.
- Пажљиво отворите врата уређаја. Коришћење састојака који садрже алкохол може довести до испаравања алкохола и мешања са ваздухом.
- Варнице или отворени пламен не смеју да буду у близини уређаја када отворате врата.
- Запаљиве материје или предмете натопљене запаљивим материјама немојте стављати унутар и поред уређаја или на њега.
- Не делите своју лозинку за Wi-Fi.



УПОЗОРЕЊЕ!

Постоји ризик од оштећења уређаја.

- Да бисте спречили оштећење или губитак боје на емајлираним површинама:
 - Немојте стављати посуђе из рерне или друге предмете у уређају директно на дно.
 - Не стављајте алуминијумску фолију директно на дно унутрашњости уређаја.
 - Немојте сипати воду директно у врућ уређај.
 - Немојте држати у уређају влажно посуђе и храну након завршетка кувања.
 - Будите пажљиви када скидате или постављате прибор.
- Губитак боје на емајлираним површинама или нерђајућем челику не утиче на сам рад уређаја.
- Користите дубоки плех за заливене колаче. Воћни сок може да остави трајне мрље.
- Овај уређај је намењен само за кување. Немојте га користити у друге сврхе, на пример за загревање просторије.
- Док спремате јело, врата рерне треба увек да буду затворена.

- Ако је уређај монтиран иза панела намештаја (нпр. врата), обезбедите да приликом рада врата никада не буду затворена. Иза затвореног панела намештаја могу да се накупе топлота и влага и проузрокују накнадно оштећење уређаја, кућишта или пода. Не затварајте панел намештаја све док се уређај у потпуности не охлади након коришћења.

2.4 Нега и чишћење



УПОЗОРЕЊЕ!

Постоји ризик од озлеђивања, пожара или оштећења уређаја.

- Пре чишћења искључите уређај и извуците утикач из зидне утичнице.
- Проверите да ли је уређај хладан. Постоји ризик да се сломају стаклене плоче.
- Одмах замените стаклене плоче на вратима ако се оштете. Обратите се Овлашћеном сервисном центру.
- Будите пажљиви када скидате врата са уређаја. Врата су тешка!
- Редовно чистите уређај да бисте спречили пропадање површинског материјала.
- Уређај чистите влажном меком крпом. Користите искључиво неутралне детерџенте. Немојте користити абразивне производе, абразивне јастучиће за чишћење, раствараче или металне предмете.
- Уколико користите спреј за рерну, придржавајте се упутстава о безбедности на амбалажи.
- Немојте чистити каталитички емајл детерџентом.

2.5 Унутрашње осветљење



УПОЗОРЕЊЕ!

Ризик од струјног удара.

- Када се ради о сијалицама унутар производа и резервних делова, сијалице које се продају засебно: Ове сијалице су намењене да издрже екстремне физичке услове у кућним апаратима, као што су температура, вибрације, влага, или су намењене да сигнализирају информације о радном стању уређаја. Нису предвиђене за употребу у другим уређајима и нису погодне за осветљавање просторија у домаћинству.
- Користите само сијалице које имају исту спецификацију.

2.6 Услуга

- Ради оправке уређаја обратите се овлашћеном сервисном центру..
- Користите само оригиналне резервне делове.

2.7 Одлагање



УПОЗОРЕЊЕ!

Ризик од повреде или гушења.

- Искључите утикач кабла за напајање уређаја из мрежне утичнице.
- Исеците мрежни електрични кабл на месту које је близу уређаја и одложите га.
- Уклоните ручицу од врата да бисте спречили да се деца или кућни љубимци заглаве у уређају.

3. ИНСТАЛАЦИЈА



УПОЗОРЕЊЕ!

Погледајте поглавља о безбедности.

3.1 Уграђивање



YouTube

www.youtube.com/electrolux
www.youtube.com/aeg

How to install your AEG/Electrolux
Oven - Column installation

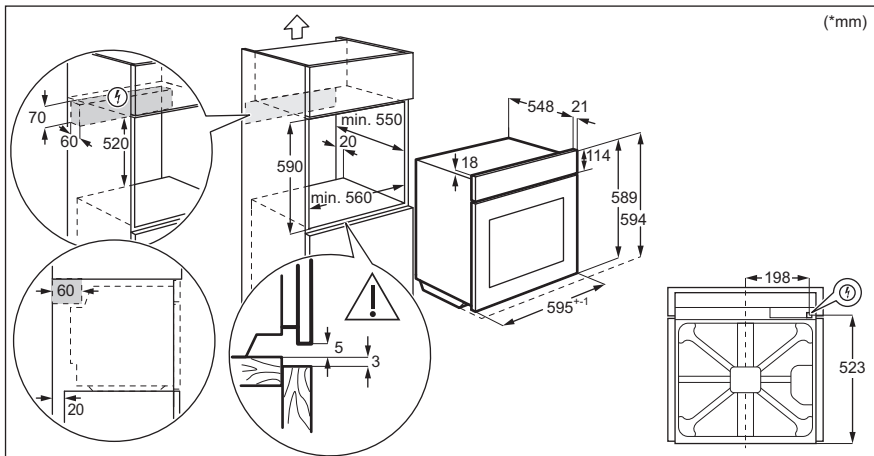
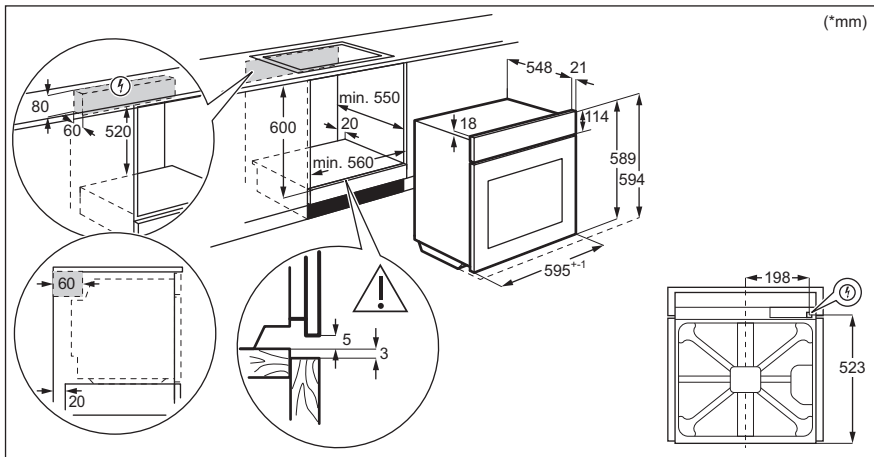

3.2 Причвршћивање рерне за кухињски елемент

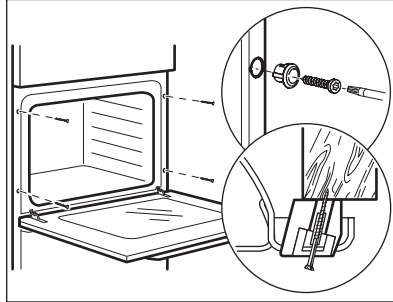

4. ОПИС ПРОИЗВОДА

4.1 Општи приказ

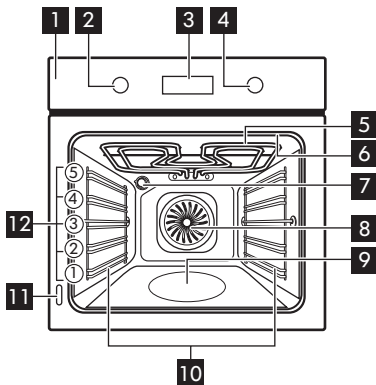

- 1** Командна табла
- 2** Командно дугме за функције загревања
- 3** Дисплеј
- 4** Командно дугме
- 5** Грејни елемент
- 6** Утичница температурног сензора
- 7** Лампа
- 8** Вентилатор
- 9** Удубљења у унутрашњости
- 10** Носач решетке, покретни
- 11** Плочица са техничким карактеристикама
- 12** Положаји решетке

КАКО СЕ УКЉУЧУЈЕ И ИСКЉУЧУЈЕ РЕРНА

4.2 Прибор







- **Решеткаста полица**
За посуђе за кување, калупе за колаче, печење.
- **Плех за печење**
За колаче и кекс.
- **Грил / дубоки тигањ**
За печење теста и меса или као посуда за скупљање масноће.
- **Сензор за храну**
За мерење степена испечености хране.
- **Телескопске вођице**
Са овим телескопским вођицама можете лакше да постављате и уклањате решетке.

5. КАКО СЕ УКЉУЧУЈЕ И ИСКЉУЧУЈЕ РЕРНА

5.1 Дугмад која се увлаче

За коришћење овог уређаја притисните командно дугме. Командно дугме се извлачи.

5.2 Командна табла

Сензорска поља командне табле					Притискајте дугме	Окрените командно дугме
 Тајмер	 Брзо загревање	 Светло	 Температурни сензор	OK		
Изаберите функцију загревања да бисте уључили пећницу.						
Окрените командно дугме за функције загревања у положај „искључено“ да бисте искључили пећницу.						

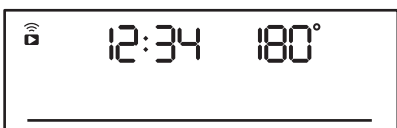

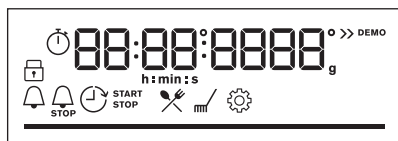
	Када је командно дугме за функције загревања буде у положају „искључено“, дисплеј прелази у режим приправности.
	Када кувате, на дисплеју се приказује подешена температура, доба дана и друге доступне опције.



Дисплеј са максималним бројем подешених функција.

Индикатори дисплеја

 Контролна бртва	 Потпомогнута припрема	 Чишћење	 Подешавања	 Брзо загревање
Индикатори времена:				
Вај-фај индикатор – трепери када пећница може да се повеже на Wi-Fi.		Даљинско управљање индикатор – рерном може да се управља даљински.		
 Вај-фај веза је укључена.		 Даљинско управљање је укључен.		

Трака напретка – за температуру или време.	
Индикатор за кување на пари	
Температурни сензор индикатор	





6. ПРЕ ПРВЕ УПОТРЕБЕ





УПОЗОРЕЊЕ!

Погледајте поглавља о безбедности.

6.1 Прво чишћење

Пре прве употребе, очистите празну пећницу и подесите време:			
			 00:00 Подесите тајмер. Притисните OK .

6.2 Иницијално предгревање

Претходно загрејте рерну пре прве употребе.	
Корак 1	Уклоните сав прибор и подршке решетки из рерне.
Корак 2	Подесите максималну температуру за функцију:  . Оставите рерну да ради 1 сат.
Корак 3	Подесите максималну температуру за функцију:  . Оставите рерну да ради 15 минута.
 Рерна може да испушта мирис и дим током предгревања. Уверите се да је просторија проветрена.	

6.3 Бежична веза

За повезивање рерне потребни су вам:

- Бежична мрежа са интернет везом.
- Мобилни уређај повезан на вашу бежичну мрежу.

Корак 1	Преузмите мобилну апликацију My Electrolux Kitchen и пратите упутства за даље кораке.
Корак 2	Окрените дугме да бисте изабрали:  .

Фреквенција	WLAN на 2,4 GHz	WLAN на 5 GHz
	2400–2483,5 MHz	5150–5350 MHz 5470–5725 MHz
Протокол	IEEE 802.11b DSSS, 802.11g/n OFDM	IEEE 802.11 a/n OFDM

Максимална снага	EIRP < 20 dBm (100 mW)	EIRP < 23 dBm (200 mW)
Wi-Fi модул	NIU5-50	

Фреквенција Bluetooth везе	2400–2483,5 MHz
Протокол	LE: DSSS
Максимална снага	EIRP < 4 dBm (2.5 mW)

Земље чланице ЕУ обухваћене одредбом Директиве 2014/53/ЕУ: Белгија, Бугарска, Чешка, Данска, Немачка, Естонија, Ирска, Грчка, Шпанија, Француска, Хрватска, Италија, Кипар, Летонија, Литванија, Луксембург, Мађарска, Малта, Холандија, Аустрија, Пољска, Португал, Румунија, Словенија, Словачка, Финска, Шведска, Норвешка, Швајцарска, Велика Британија, Турска.

6.4 Софтверске лиценце

Софтвер у овом производу садржи компоненте засноване на бесплатном софтверу и софтверу отвореног кода. Компанија Electrolux са захвалношћу прихвата допринос заједница отвореног софтвера и роботике развоју пројекта.

Да бисте приступали изворном коду ових бесплатних софтверских компоненти отвореног кода, чији услови лиценцирања захтевају објављивање, као и да бисте видели пуне информације о њиховим ауторским правима и важеће услове лиценцирања, посетите страницу: <http://electrolux.opensourcerepository.com> (фасцикла NIU5).

7. СВАКОДНЕВНА УПОТРЕБА



УПОЗОРЕЊЕ!

Погледајте поглавља о безбедности.



7.1 Како да подесите: Функције загревања

Почните да кувате	
Корак 1	Корак 2
Подесите функцију загревања.	Подесите температуру.

СВАКОДНЕВНА УПОТРЕБА

Кување на пари

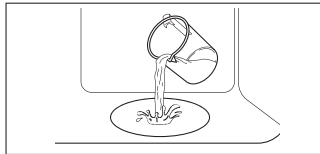
Проверите да ли је пећница хладна.

Корак 1	Корак 2	Корак 3	Корак 4
			Загрејте празну пећницу током 10 мин да би се створила влага. Ставите храну у пећницу.
Испуните удубљења у унутрашњости водом са чесме.	Подесите функцију загревања на пари.	Подесите температуру.	
<p>i Максимални капацитет удубљења у унутрашњости рерне је 250 ml. Немојте да допуњавате удубљења у унутрашњости током кувања или када је пећница врућа.</p>			









Када се кување на пари заврши:

Корак 1	Корак 2	Корак 3
Окрените командно дугме за функције загревања у положај „искључено“ да бисте искључили пећницу.	Пажљиво отворите врата. Отпуштена влага може да изазове опекотине.	Проверите да ли је пећница хладна. Уклоните преосталу воду из удубљења у унутрашњости.

7.2 Функције загревања

Стандардне функције загревања

Функција загревања	Примена
 <p>Печење уз равни вентил.</p>	За печење на највише три положаја решетке истовремено и за сушење хране. Подесите температуру да буде нижа за 20–40°C него за Загрев. одозго/одоздо.

Функција загревања	Примена
 Загрев. одозго/ одоздо	<p>За печење на једном положају решетке.</p>
 SteamBake	<p>За додавање влаге током кувања. За добијање праве боје и хрскаве корице током печења. За већу сочност при поновном загревању. За очување воћа или поврћа.</p>
 Функција за пицу	<p>За печење пице. За интензивно запецање и добијање хрскавог дна.</p>
 Загревање одоздо	<p>За печење колача са хрскавим дном и за конзервисање хране.</p>
 Смрзнута храна	<p>За припрему полуспремљене хране (нпр. помфрита, исеченог кромпира или пролећних ролница), тако да буде хрскава.</p>
 Влажно печење уз вентилатор	<p>Ова функција је предвиђена за уштеду енергије током кувања. Када користите ову функцију, температура унутар рерне може да се разликује од задате температуре. Користи се заостала топлота. Снага загревања може бити умањена. За више информација погледајте поглавље „Свакодневна употреба“, напомене у вези са: Влажно печење уз вентилатор.</p>
 Гриловање	<p>За гриловање танких комада хране и тостирање хлеба.</p>
 Турбо гриловање	<p>За печење великих комада меса или живине са костима на једној решетки. За спремање гратинираних јела и за запецање.</p>
 Мени	<p>Да бисте ушли у Мени: Потпомогнута припрема, Чишћење, Подешавања.</p>

7.3 Напомене у вези са: Влажно печење уз вентилатор

Ова функција је коришћена за усклађивање са класом енергетске ефикасности и захтевима екодизајна у складу са стандардима EU 65/2014 и EU 66/2014. Тестови према стандарду EN 60350-1.





Врата пећнице треба да буду затворена током кувања како функција не би била прекидана и како би пећница радила на највишем могућем степену енергетске ефикасности.

Када користите ову функцију, лампица се аутоматски искључује након 30 сек. За упутства за кување погледајте одељак „Напомене и савети”, Влажно печење уз вентилатор. За опште препоруке у вези са уштедом енергије погледајте одељак „Енергетска ефикасност”, Уштеда енергије.

7.4 Како да подесите: Потпомогнута припрема



Свако јело у овом подменију има препоручену функцију и температуру. Можете да подесите време и температуру током кувања.

Приликом кувања неких јела, можете да користите и:	Степен до ког се јело кува:
<ul style="list-style-type: none"> Температурни сензор 	<ul style="list-style-type: none"> Слабо печено Средња Добро печено









Потпомогнута припрема – користите за брзу припрему јела са подразумеваним подешавањима:			
Корак 1	Корак 2	Корак 3	Корак 4
			
Уђите у мени.	Изаберите Потпомогнута припрема. Притисните ОК.	Изаберите јело. Притисните ОК.	Ставите посуду у пећницу. Потврдите подешавање.

7.5 Потпомогнута припрема са рецептима





Легенда	
	Температурни сензор је доступан. Поставите Температурни сензор у најдебљи део јела. Пећница се искључује када се достигне подешена температура Температурни сензор.

Легенда	
	Количина воде за функцију на пари.
	Загрејте пећницу пре кувања.
	Ниво решетке.











Када се функција заврши, проверите да ли је храна спремна.

	Јело	Тежина	Ниво решетке/Прибор	Време трајања
Говедина 				
P1	Говеђе печење, слабо печено	1–1,5 кг; комади дебљине 4–5 цм	  2; плех за печење Пржите месо неколико минута на врућем тигању. Ставите у пећницу.	~ 40 мин
P2	Говеђе печење, средње печено			~ 50 мин
P3	Говеђе печење, добро печено			~ 60 мин
P4	Котлет, средње печен	180–220 г по комаду; комади дебљине 3 цм	   3; посуда за печење на решеткастој полици Пржите месо неколико минута на врућем тигању. Ставите у пећницу.	~ 15 мин
P5	Говеђе печење/динстано (ребра прве класе, округли одрезак, дебели пауфлек)	1,5–2 кг	  2; посуда за печење на решеткастој полици Пржите месо неколико минута на врућем тигању. Додајте течност. Ставите у пећницу.	~ 120 мин



















СВАКОДНЕВНА УПОТРЕБА

	Јело	Тежина	Ниво решетке/Прибор	Време трајања
P6	Говеђе печење, слабо печено (споро печење)	1–1,5 кг; комади дебљине 4–5 цм	 2; плех за печење Користите своје омиљене зачине или једноставно со и свежу млевену паприку. Пржите месо неколико минута на врућем тигању. Ставите у пећницу.	~ 75 мин
P7	Говеђе печење, средње печено (споро печење)			~ 85 мин
P8	Говеђе печење, добро печено (споро печење)			~ 130 мин
P9	Филе, слабо печено (споро печење)	0,5–1,5 кг; комади дебљине 5–6 цм	 2; плех за печење Користите своје омиљене зачине или једноставно со и свежу млевену паприку. Пржите месо неколико минута на врућем тигању. Ставите у пећницу.	~ 75 мин
P10	Филе, средње печено (споро печење)			~ 90 мин
P11	Филе, печено (споро печење)			~ 120 мин
Телетина 				
P12	Печена телетина (нпр. плећка)	0,8–1,5 кг; комади дебљине 4 цм	 2; посуда за печење на решеткастој полици Користите омиљене зачине. Додајте течност. Печење покривено.	~ 80 мин
Свињетина 				



















СВАКОДНЕВНА УПОТРЕБА

	Јело	Тежина	Ниво решетке/Прибор	Време трајања
P13	Свињско печење, врат или плећка	1,5–2 кг	 2; посуда за печење на решеткастој полици Окрените месо након половине времена кувања.	~ 120 мин
P14	Вучена свињетина ЛТЦ	1,5–2 кг	 2; плек за печење Користите омиљене зачине. Окрените месо након половине времена кувања да бисте постигли равномерно запецање.	~ 215 мин
P15	Каре, свеж	1–1,5 кг; комади дебљине 5–6 цм	 2; посуда за печење на решеткастој полици Користите омиљене зачине.	~ 55 мин
P16	Ребра	2–3 кг; користите сирова, танка ребра дебљине 2–3 цм	 3; дубоки тигањ Додајте течност да бисте покрили дно посуде. Окрените месо након половине времена кувања.	90 мин
Јагњетина 				
P17	Јагњећи бут са костима	1,5–2 кг; комади дебљине 7–9 цм	 2; посуда за печење на плеку за печење Додајте течност. Окрените месо након половине времена кувања.	~ 130 мин
Живина 				
P18	Цело пиле	1–1,5 кг; свеже	 2;  200 ml; посуда за касеролу на плеку за печење Користите омиљене зачине. Окрените пиле након половине времена кувања да бисте постигли равномерно запецање.	~ 60 мин
P19	Пола пилета	0,5–0,8 кг	 3; плек за печење Користите омиљене зачине.	~ 40 мин



















СВАКОДНЕВНА УПОТРЕБА

	Јело	Тежина	Ниво решетке/Прибор	Време трајања
P20	Пилеће груди	180–200 г по комаду	  2; посуда за касеролу на решеткастој полици Користите омиљене зачине. Пржите месо неколико минута на врућем тигању.	~ 25 мин
P21	Пилећи батаци, свежи	-	  3; плекс за печење Ако сте прво маринирали пилеће батаке, подесите нижу температуру и кувајте их дуже.	~ 30 мин
P22	Патка, цела	2–3 кг	  2; посуда за печење на решеткастој полици Користите омиљене зачине. Ставите месо на посуду за печење. Окрените патку након половине времена кувања.	~ 100 мин
P23	Гуска, цела	4–5 кг	  2; дубоки тигањ Користите омиљене зачине. Ставите месо на дубоки плекс за печење. Окрените гуску након половине времена кувања.	~ 110 мин
Остало 				
P24	Векна од меса	1 кг	  2; решеткаста полица Користите омиљене зачине.	~ 60 мин
 Риба				
P25	Цела риба, грилована	0,5–1 кг по риби	  2; плекс за печење Испуните рибу маслацем и користите омиљене зачине и зачинско биље.	~ 30 мин
P26	Рибљи филети	-	  3; посуда за касеролу на решеткастој полици Користите омиљене зачине.	20 мин
Печење слаткиша/дезерти   				

СВАКОДНЕВНА УПОТРЕБА





	Јело	Тежина	Ниво решетке/Прибор	Време трајања
P27	Колач од сира	-	 2;  калупа за печење од 28 цм на решеткастој полици	90 мин
P28	Колач од јабука	-	 2;  100–150 ml; плех за печење	60 мин
P29	Тарт од јабука	-	 2; калуп за питу на решеткастој полици	40 мин
P30	Пита с јабукама	-	 2;  100–150 ml;  калуп за питу од 22 цм на решеткастој полици	60 мин
P31	Брауни колачи	2 кг	 3; дубоки тигањ	30 мин
P32	Чоколадни мафини	-	 2;  100–150 ml; плех за мафине на решеткастој полици	30 мин
P33	Суви колач	-	 2; посуда за колач на решеткастој полици	50 мин
Поврће/Прилози   				
P34	Печени кромпир	1 кг	 2; плех за печење Ставите цео кромпир са кором на плех за печење.	50 мин
P35	Домаћински кромпир	1 кг	 3; плех за печење обложен папиром за печење Користите омиљене зачине. Исеците кромпире на комаде.	35 мин
P36	Гриловано мешано поврће	1–1,5 кг	 3; плех за печење обложен папиром за печење Користите омиљене зачине. Исеците поврће на комаде.	30 мин
P37	Крокети, замрзнати	0,5 кг	 3; плех за печење	25 мин

ФУНКЦИЈЕ САТА

	Јело	Тежина	Ниво решетке/Прибор	Време трајања
P38	Помфрит, замрзнут	0,75 кг	 3; плех за печење	25 мин
Гратинирана јела, леб и пица   				
P39	Лазанје/Касероле од кнедли	1–1,5 кг	 2; посуда за касеролу на решеткастој полици	45 мин
P40	Гратинирани кромпир	1–1,5 кг	 1; посуда за касеролу на решеткастој полици	50 мин
P41	Свежа пица, танка	-	  2;  100 ml; плех за печење обложен папиром за печење	15 мин
P42	Свежа пица, дебела	-	  2;  100 ml; плех за печење обложен папиром за печење	25 мин
P43	Киш	-	 2; плех за печење на решеткастој полици	45 мин
P44	Багет/Ћабата/Бели хлеб	0,8 кг	  3;  150 ml; плех за печење обложен папиром за печење За бели хлеб је потребно више времена.	30 мин
P45	Хлеб са целим зрном/ражени хлеб/црни хлеб са целим зрном у посуди за хелб	1 кг	  2;  150 ml; плех за печење обложен папиром за печење/решеткаста полица	45 мин

8. ФУНКЦИЈЕ САТА

8.1 Функције сата

Функција сата	Примена
	Тајмер. Када тајмер заврши са одбројавањем, оглашава се звучни сигнал.
	Време кувања. Када тајмер заврши са одбројавањем, чује се звучни сигнал и функција загревања се зауставља.
	Време одлагања. За одлагање старта и/или краја кувања.
	Тајмер током рада. Максимално је 23 ч 59 мин. Ова функција не утиче на рад пећице. За укључивање и искључивање Тајмер током рада изаберите: Мени, Подешавања.

8.2 Како да подесите: Функције сата

Како да подесите: Доба дана		
Корак 1	Корак 2	Корак 3
		
Да бисте променили доба дана, уђите у мени и изаберите опције Подешавања, Доба дана.	Подесите сат.	Притисните: ОК.

Како да подесите: Тајмер			
Корак 1	Дисплеј приказује: 0:00 	Корак 2	Корак 3
			
Притисните: 	Подесите Тајмер	Притисните: ОК.	
 Тајмер одмах почиње да одбројава.			

КАКО ДА КОРИСТИТЕ: ПРИБОР

Како да подесите: Време кувања				
Корак 1	Корак 2	Дисплеј приказује: 0:00  STOP	Корак 3	Корак 4
			Изаберите функцију загревања и подесите температуру.	За подешавање времена кувања.
 Тајмер одмах почиње да одбројава.				

Како да подесите: Време одлагања							
Корак 1	Корак 2	Дисплеј приказује: доба дана  ПОКРЕТАЊЕ	Корак 3	Корак 4	Дисплеј приказује: --:--  ЗАУСТАВЉАЊЕ	Корак 5	Корак 6
			Изаберите функцију загревања.	Подесите време почетка.		Притисните: OK.	Подесите време завршетка.
 Тајмер почиње да одбројава у подешено време почетка.							

9. КАКО ДА КОРИСТИТЕ: ПРИБОР

9.1 Убацивање прибора

Мало удубљење са горње стране повећава безбедност. Удубљења такође спречавају превртање. Уздигнута ивица око полице спречава клизање посуђа на полици.

Решеткаста полица:

Угурајте полицу између вођица на носачу решетке и водите рачуна да ножице буду окренуте надоле.

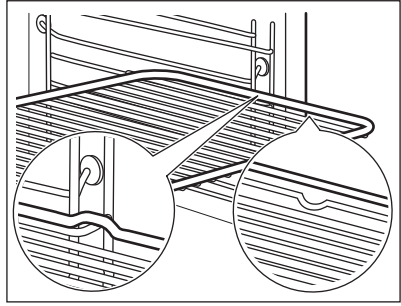

Плех за печење /Дубоки тигањ:

Угурајте плех између вођица на подршци решетке.

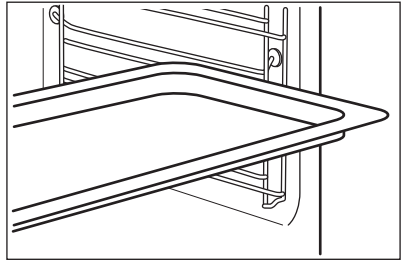

Решеткаста полица, Плех за печење / Дубоки тигањ:

Гурните плех између вођица на подршци за решетке и решеткасту полицу између вођица на подршци за решетке изнад.

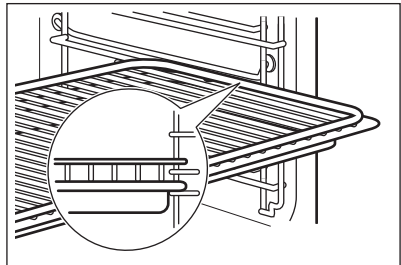

9.2 Температурни сензор

Температурни сензор- мери температуру унутар хране.

Треба да се подесе две температуре:



Температура пећнице.





Температура у средини.

КАКО ДА КОРИСТИТЕ: ПРИБОР

За најбоље резултате кувања:

Састојци треба да буду на собној температури.	Не користите за течна јела.	Током кувања мора да остане унутар хране.
---	-----------------------------	---

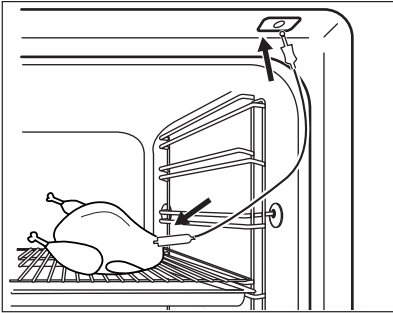
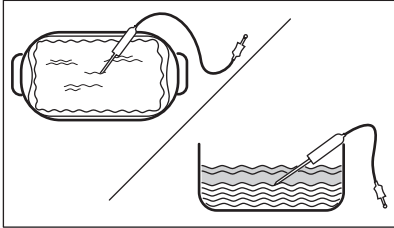



Како да користите: Температурни сензор

Корак 1	Укључите рерну.
Корак 2	Подесите функцију загревања и по потреби температуру рерне.
Корак 3	Поставите: Температурни сензор.
Месо, живина и риба	Касерола
Убаците врх Температурни сензор у центар меса, рибе, ако је могуће у најдебљи део. Водите рачуна да барем 3/4 Температурни сензор буде унутар јела.	Убаците врх Температурни сензор тачно у центар касероле. Температурни сензор треба да стоји стабилно на једном месту током печења. Да бисте то постигли, користите чврсте састојке. Користите обод посуде за печење као подршку за силиконску ручицу Температурни сензор. Врх Температурни сензор не треба да додирује дно посуде за печење.
	
Корак 4	Прикључите Температурни сензор у утичницу с предње стране пећнице. Дисплеј приказује тренутну температуру: Температурни сензор.
Корак 5	 - притисните да бисте подесили температуру сензора унутар хране.

<p>Корак 6</p>	<p>ОК – притисните да бисте потврдили. Када храна достигне подешену температуру, чује се звучни сигнал. Можете изабрати да прекинете или да наставите са кувањем како бисте били сигурни да је храна добро скувана.</p>
<p>Корак 7</p>	<p>Извучите утикач Температурни сензор из утичнице и извадите јело из пећнице.</p> <div style="border: 1px solid black; padding: 5px;"> <p> УПОЗОРЕЊЕ! Постоји ризик од опекотина јер Температурни сензор постаје врео. Будите пажљиви када га искључујете и вадите из јела.</p> </div>



10. ДОДАТНЕ ФУНКЦИЈЕ

10.1 Контролна брава

<p>Ова функција спречава случајну промену функције пећнице.</p>		
<p>Укључите је када пећница ради – подешено кување се наставља, командна табла је закључана. Укључите је када је пећница искључена – пећница не може да се укључи, командна табла је закључана.</p>		
<p> Укључите</p>	<p> ОК – притисните и држите да бисте укључили функцију. Звучни сигнал.</p>	<p> ОК – притисните и држите да бисте је искључили.</p>
<p> 3 x  – трепери када је контролна брава укључена.</p>		

10.2 Аутоматско искључивање

Из безбедносних разлога пећница се искључује након неког времена ако функција загревања ради, а ви не промените подешавања.

 (°C)	 (h)
30 - 115	12.5
120 - 195	8.5
200 - 245	5.5

КОРИСНИ САВЕТИ

 (°C)	 (h)
250 - максимално	3

Аутоматско искључивање не ради са функцијама: Светло, Температурни сензор, Време одлагања.





10.3 Вентилатор за хлађење





Док рерна ради, вентилатор за хлађење се аутоматски укључује у циљу хлађења спољних површина рерне. Ако искључите рерну, вентилатор за хлађење може наставити да ради све док се рерна не охлади.





11. КОРИСНИ САВЕТИ

11.1 Влажно печење уз вентилатор

За постизање најбољих резултата, придржавајте се савета наведених у табели у наставку.

		 (°C)		 (min)
Слатке земичке, 16 комада	плех за печење или посуда за скупљање масноће	180	2	20 - 30
Земичке, 9 комада	плех за печење или посуда за скупљање масноће	180	2	30 - 40
Пица, замрзнута, 0,35 kg	решеткаста полица	220	2	10 - 15
Швајцарски ролат	плех за печење или посуда за скупљање масноће	170	2	25 - 35
Брауни колач	плех за печење или посуда за скупљање масноће	175	3	25 - 30
Суфле, 6 комада	керамичке посуде на решеткастој полици	200	3	25 - 30

		 (°C)		 (min)
Корица за флан	плех за флан на решеткастој полици	180	2	15 - 25
Сендвич-торта Викторија	посуда за печење на решеткастој полици	170	2	40 - 50
Поширана риба, 0,3 kg	плех за печење или посуда за скупљање масноће	180	3	20 - 25
Цела риба, 0,2 kg	плех за печење или посуда за скупљање масноће	180	3	25 - 35
Рибљи филети, 0,3 kg	плех за пицу на решеткастој полици	180	3	25 - 30
Поширано месо, 0,25 kg	плех за печење или посуда за скупљање масноће	200	3	35 - 45
Шашлик, 0,5 kg	плех за печење или посуда за скупљање масноће	200	3	25 - 30
Колачи, 16 комада	плех за печење или посуда за скупљање масноће	180	2	20 - 30
Колачи-макарони, 24 комада	плех за печење или посуда за скупљање масноће	180	2	25 - 35
Мафини, 12 комада	плех за печење или посуда за скупљање масноће	170	2	30 - 40
Славо пециво, 20 комада	плех за печење или посуда за скупљање масноће	180	2	25 - 30

		 (°C)		 (min)
Кекс од сипкавог теста, 20 комада	плех за печење или посуда за скупљање масноће	150	2	25 - 35
Тортице, 8 комада	плех за печење или посуда за скупљање масноће	170	2	20 - 30
Поврће, бланширано, 0,4 kg	плех за печење или посуда за скупљање масноће	180	3	35 - 45
Вегетаријански омлет	плех за пицу на решетастој полици	200	3	25 - 30
Медитеранско поврће, 0,7 kg	плех за печење или посуда за скупљање масноће	180	4	25 - 30

11.2 Влажно печење уз вентилатор - препоручени прибор







Користите тамне и нерелефтујуће лименке и посуде. Оне бољу апсорбују топлоту него светле боје и рефлектујуће посуде.

			
Плех за пицу	Посуда за печење	Мала посуда за печење	Плех за флан
Таман, нерелефтујући Пречник 28 cm	Таман, нерелефтујући Пречник 26 cm	Керамички Пречник 8 cm, висина 5 cm	Таман, нерелефтујући Пречник 28 cm







11.3 Табеле кувања за институте за тестирање

Информације за институте за тестирање

Тестови према стандарду IEC 60350-1.

				 (°C)	 (min)	
Ситни колачи, 20 по плеху	Загрев. одозго/ одоздо	Плех за печење	3	170	20 - 30	-
Ситни колачи, 20 по плеху	Печење уз равни вен- тил.	Плех за печење	3	150 - 160	20 - 35	-
Ситни колачи, 20 по плеху	Печење уз равни вен- тил.	Плех за печење	2 и 4	150 - 160	20 - 35	-
Пита с јабука- ма, 2 плеха Ø20 cm	Загрев. одозго/ одоздо	Решет- каста полица	2	180	70 - 90	-
Пита с јабука- ма, 2 плеха Ø20 cm	Печење уз равни вен- тил.	Решет- каста полица	2	160	70 - 90	-
Бисквит торта, калуп за торту Ø26 cm	Загрев. одозго/ одоздо	Решет- каста полица	2	170	40 - 50	Претходно за- грејте рерну у трајању од 10 ми- нута.
Бисквит торта, калуп за торту Ø26 cm	Печење уз равни вен- тил.	Решет- каста полица	2	160	40 - 50	Претходно за- грејте рерну у трајању од 10 ми- нута.
Бисквит торта, калуп за торту Ø26 cm	Печење уз равни вен- тил.	Решет- каста полица	2 и 4	160	40 - 60	Претходно за- грејте рерну у трајању од 10 ми- нута.

НЕГА И ЧИШЋЕЊЕ

				 (°C)	 (min)	
Шкотски колачић	Печење уз равни вентил.	Плех за печење	3	140 - 150	20 - 40	-
Шкотски колачић	Печење уз равни вентил.	Плех за печење	2 и 4	140 - 150	25 - 45	-
Шкотски колачић	Загрев. одозго/ одоздо	Плех за печење	3	140 - 150	25 - 45	-
Тост, 4 - 6 комада	Гриловање	Решетка полица	4	макс.	2 - 3 минута прву страну; 2 - 3 минута другу страну	Претходно загрејте рерну у трајању од 3 минута.
Говеђа пљескавица, 6 комада, 0,6 kg	Гриловање	Решетка полица и посуда за скупљање масноће	4	макс.	20 - 30	Ставите решетку полицу на четврти ниво и посуду за скупљање масноће на други ниво рерне. Окрените храну на пола печења. Претходно загрејте рерну у трајању од 3 минута.

12. НЕГА И ЧИШЋЕЊЕ





УПОЗОРЕЊЕ!

Погледајте поглавља о безбедности.

12.1 Напомене у вези са чишћењем

 <p>Средства за чишћење</p>	Обришите предњу страну рерне меком крпом, топлим водом и благим средством за чишћење.
	За чишћење металних површина користите раствор средства за чишћење.
	Очистите мрље благим детерџентом. Не користите га на каталитичким површинама.

 <p>Свакодневна употреба</p>	Очистите унутрашњост рерне након сваке употребе. Нагомилана масноћа или други остаци могу проузроковати пожар.
	У рерни или на стакленим плочама на вратима може доћи до кондензовања влаге. Да би се смањила кондензација, оставите рерну да ради 10 минута пре почетка кувања. Не одлажите храну у рерни дуже од 20 минута. Након сваке употребе, осушите унутрашњост меком крпом.

 <p>Прибор</p>	Након сваке употребе, очистите сав прибор и оставите га да се осуши. Користите меку крпу са топлим водом и благим детерџентом. Немојте прати прибор у машини за прање судова.
	Не чистите прибор са нелепљивим премазом помоћу абразивних средстава за чишћење или предмета са оштрим ивицама.

12.2 Како да очистите: Удубљења у унутрашњости

Очистите удубљења у унутрашњости да бисте уклонили преостале наслаге каменца након кувања на пари.

Корак 1	Корак 2	Корак 3
Сипајте: 250 ml белог сирћета у удубљење у унутрашњости. Користите раствор од 6% сирћета без икаквих додатака.	Оставите да сирће раствори наслаге каменца на температури просторије у трајању од 30 минута.	Очистите унутрашњост топлим водом и меком крпом.
За функцију: SteamBake чистите пећницу на сваких 5–10 циклуса кувања.		

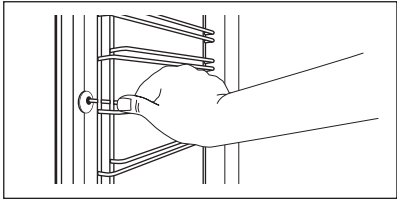
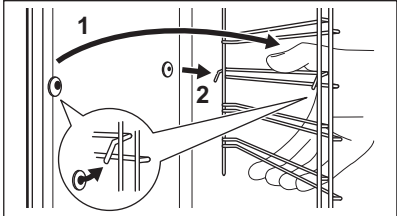

12.3 Како да извадите: Подршке за решетке

Извадите подршке решетака да бисте очистили рерну.

Корак 1	Искључите рерну и сачекајте да се охлади.	
Корак 2	Извуците предњи део подршке решетке из бочног зида.	
Корак 3	Извуците задњи део подршке решетке из бочног зида и уклоните га.	
Корак 4	Постављање шина за подршку решетке врши се обрнутим редоследом. Клинови на телескопским вођицама морају бити окренути ка предњој страни.	

12.4 Како да користите: Каталитичко чишћење

У унутрашњости постоје каталитички панели. Апсорбује масноће током катализе. Флеке или губитак боје каталитичког премаза немају утицаја на чишћење.

Очистите рерну каталитичким чишћењем		
Пре каталитичког чишћења, уклоните сав прибор из унутрашњости.		
Корак 1	Корак 2	Корак 3
Изаберите Мени  / Чишћење  и притисните ОК .	Када се чишћење заврши, оглашава се звучни сигнал. Рерна ће се искључити.	Када је рерна хладна, очистите унутрашњост меком влажном крпом.
Трајање: 1 h.		

12.5 Како да скинете и инсталирате: Врата

Врата рерне имају три стаклене плоче. Можете да скинете врата рерне и унутрашње стаклене плоче ради чишћења. Прочитајте цело упутство за „Скидање и инсталирање врата“ пре него што скинете стаклене плоче.

	ОПРЕЗ Немојте да рерну без стаклених плоча.
--	---

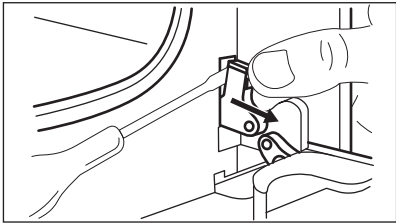
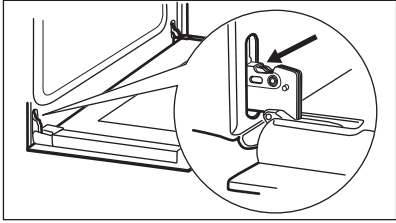
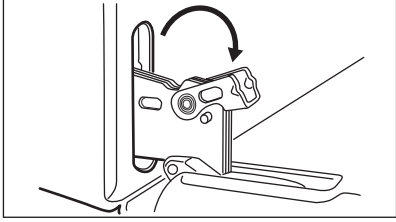
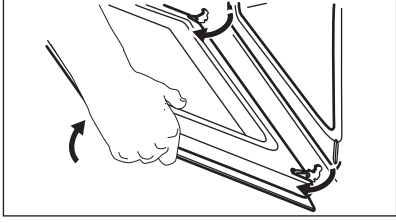
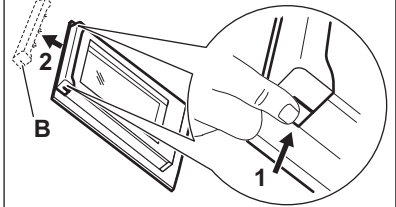
<p>Корак 1</p>	<p>Отворите врата до краја и пронађите шарку на десној страни врата.</p>	
<p>Корак 2</p>	<p>Користите одвијач да подигнете и до краја окренете полуку шарке с десне стране.</p>	
<p>Корак 3</p>	<p>Пронађите шарку на левој страни врата.</p>	
<p>Корак 4</p>	<p>Подигните и до краја окрените полуку на левој шарки.</p>	
<p>Корак 5</p>	<p>Затворите врата рерне до пола, до првог положаја за отварање. Затим подигните и повуците врата према себи и извадите их из лежишта.</p>	
<p>Корак 6</p>	<p>Ставите врата на меку крпу на стабилној површини.</p>	
<p>Корак 7</p>	<p>Притисните оквир врата (В) са обе стране горње ивице ка унутра да бисте отпустили стезну заптивку.</p>	
<p>Корак 8</p>	<p>Повуците оквир врата напред да бисте га уклонили.</p>	
<p>Корак 9</p>	<p>Ухватите стаклене плоче за горњу ивицу и једну по једну их пажљиво извучите нагоре. Почните од горње плоче. Уверите се да су стаклене плоче исклизнуле до краја из носача.</p>	

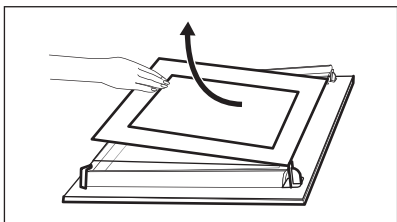
<p>Корак 10</p>	<p>Очистите стаклене плоче водом и сапуницом. Пажљиво осушите стаклене плоче. Не перите стаклене плоче у машини за прање судова.</p>	
<p>Корак 11</p>	<p>Након чишћења, монтирајте стаклене плоче и врата рерне.</p>	

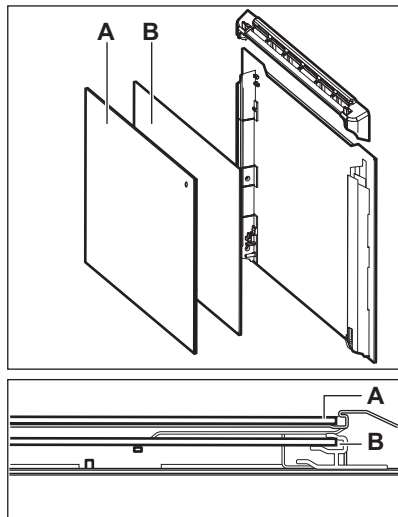
<p>Водите рачуна да стаклене плоче (А и В) вратите одговарајућим редоследом. Проверите који је симбол/штампа на бочној страни стаклене плоче јер свака стаклена плоча изгледа другачије како би се олакшала демонтажа и монтажа. Кад се правилно инсталира, оквир врата кликне. Водите рачуна да правилно поставите средњу стаклену плочу у лежишта.</p>	
--	---

12.6 Како да замените: Лампица

	<p>УПОЗОРЕЊЕ! Ризик од струјног удара. Лампица може бити врућа.</p>
--	--

Халогену лампу увек држите умотану у крпу како бисте спречили сагоревање остатака масноће на лампи.

Пре замене лампице:		
Корак 1	Корак 2	Корак 3
<p>Искључите рерну. Сачекајте да се рерна охлади.</p>	<p>Искључите утикач кабла за напајање рерне из мрежне утичнице.</p>	<p>Дно унутрашњости рерне прекријте крпом.</p>

Задња лампица

Корак 1	Окрените стаклени поклопац како бисте га скинули.
Корак 2	Очистите стаклени поклопац.
Корак 3	Замените лампицу одговарајућом лампицом која је отпорна на топлоту до 300 °C.
Корак 4	Поставите стаклени поклопац.

13. РЕШАВАЊЕ ПРОБЛЕМА

**УПОЗОРЕЊЕ!**

Погледајте поглавља о безбедности.

13.1 Шта учинити ако...

У свим случајевима који нису обухваћени овом табелом, контактирајте са овлашћеним сервисним центром.

Рерна се не укључује или се не загрева	
Проблем	Проверите...
Не можете да активирате пећницу нити да њоме управљате.	Пећница је правилно прикључена на електрично напајање.
Пећница се не загрева.	Функција аутоматског искључивања је деактивирана.
Пећница се не загрева.	Осигурач није прегорео.
Пећница се не загрева.	Активирана је опција Блок. за безб. деце.

Компоненте	
Проблем	Проверите...
Лампица је искључена.	Влажно печење уз вентилатор – је укључен.
Лампа не ради.	Лампица је прегорела.
Температурни сензор не ради.	Утикач Температурни сензор је потпуно убачен у утичницу.

Шифре грешке	
Дисплеј приказује...	Проверите...
Err C2	Уклонили сте утикач Температурни сензор из утичнице.
00:00	Дошло је до нестанка струје. Подесите доба дана.
Ако се на дисплеју прикаже код грешке који није у овој табели, искључите и укључите кућни осигурач да бисте поново покренули пећницу. Ако се код грешке поново појави, обратите се овлашћеном сервисном центру.	

Чишћење	
Проблем	Проверите...
Цурење воде из удубљења у унутрашњости.	У удубљењу у унутрашњости има превише воде.

13.2 Подаци о сервисирању

Уколико не можете сами да пронађете решење проблема, обратите се продавцу или овлашћеном сервисном центру.

Подаци потребни сервисном центру налазе се на плочици са техничким карактеристикама. Плочица са техничким карактеристикама налази се на предњој страни оквира унутрашњости рерне. Немојет уклањати плочицу са техничким карактеристикама из унутрашњости рерне.

Препоручујемо вам да овде запишете податке:	
Модел (MOD.)
Број производа (PNC)
Серијски број (S.N.)

14. ЕНЕРГЕТСКА ЕФИКАСНОСТ

14.1 Информације о производу и Лист са информацијама о производу*

Назив добављача	Electrolux	
Идентификација модела	EOD6C77WV 949499560 EOD6C77WX 949499558 EOD6C77WZ 949499559 LOD6C77WZ 949499561	
Индекс енергетске ефикасности	81.2	
Класа енергетске ефикасности	A+	
Потрошња енергије са стандардним пуњењем, у-бичајен режим	0.93 kWh/циклусу	
Потрошња енергије са стандардним пуњењем, режим са форсирањем вентилатора	0.69 kWh/циклусу	
Број шупљина у рерни	1	
Извор топлоте	Електрична струја	
Запремина	72 l	
Тип рерне	Уградна рерна	
Маса	EOD6C77WV	33.1 kg
	EOD6C77WX	33.1 kg
	EOD6C77WZ	33.2 kg
	LOD6C77WZ	32.4 kg

* За Европску унију у складу са прописима ЕУ 65/2014 и 66/2014.

За Републику Белорусију у складу са СТБ 2478-2017, додатак G; СТБ 2477-2017, Анекси А и В.

За Украјину у складу са 568/32020.

Класа енергетске ефикасности није применљива за Русију.

EN 60350-1 – Електрични уређаји за кување у домаћинству – део 1: Шпорети, рерне, рерне на пару и грилови – поступци за мерење учинка.

14.2 Уштеда енергије



Ова пећница има функције које вам помажу да уштедите енергију током свакодневног кувања.

Проверите да ли су врата пећнице затворена када пећница ради. Не отварајте врата пећнице сувише често током кувања. Одржавајте заптивку врата чистом и постајајте се да буде добро причвршћена на свом месту.

Користите метално посуђе за кување да бисте повећали уштеду енергије.

Кад је то могуће, немојте да загревате пећницу пре кувања.

Правите што краће размаке између печења када истовремено припремате неколико јела.

Кување са вентилатором

Када је могуће, користите функције кувања са вентилатором да бисте уштедели енергију.

Преостала топлота

Вентилатор и лампица настављају да раде. Када искључите пећницу, дисплеј приказује преосталу топлоту. Можете да користите ту топлоту како бисте храну одржали топлотом.

Када је време печења дуже од 30 мин., смањите температуру пећнице на минимум, 3–10 минута пре истека краја кувања. Месо ће наставити да се пече користећи преосталу топлоту у рерни.

Користите преосталу топлоту за загревање друге хране.

Одржавање хране топлотом

Изаберите најниже могуће подешавање температуре да бисте помоћу преостале топлоте одржали топлоту obroka. На дисплеју се приказује индикатор преостале топлоте или температура.

Кување са искљученом лампицом

Искључите лампицу током кувања. Укључите је само када вам је потребна.

Влажно печење уз вентилатор

Функција је предвиђена за уштеду енергије током кувања.

Када користите ову функцију, лампица се аутоматски искључује након 30 сек. Можете поново да упалите лампицу, али ће ова активност смањити очекивану уштеду енергије.

15. СТРУКТУРА МЕНИЈА

15.1 Мени





– изаберите за улаз у Мени.

Мени структура

Потпомогнута припрема



Чишћење

Подешавања

Корак 1	Корак 2	Корак 3	Корак 4	Корак 5
	 OK	 O1 – O15	 OK	
Изаберите Мени, Подешавања.	Потврдите подешавање.	Изаберите подешавање.	Потврдите подешавање.	Прилагодите вредност и притисните OK.

Подешавања					
O1	Доба дана	Промени	O2	Осветљеност дисплеја	1 - 5
O3	Звукови тастера	1 – Звучни сигнал 2 – Клик 3 – Звук је искључен	O4	Јачина звучног сигнала	1 - 4
O5	Температурни сензор Радња	1 – Аларм и засунављање 2 – Аларм	O6	Тајмер током рада	Укључи/ Искључи
O7	Светло	Укључи/ Искључи	O8	Брзо загревање	Укључи/ Искључи
O9	Подсетник за чишћење	Укључи/ Искључи	O10	Вај-фај	Укључи/ Искључи
O11	Аутоматско даљинско управљање	Укључи/ Искључи	O12	Заборави мрежу	Да/Не
O13	Демо режим	Активациони код: 2468	O14	Верзија софтвера	Провера
O15	Поништи сва подешавања	Да/Не			

16. ЕКОЛОШКА ПИТАЊА

Рециклирајте материјале са симболом . Паковање одложите у одговарајуће контејнере ради рециклирања. Помозите у заштити животне средине и људског здравља као и у рециклирању отпадног материјала од електронских и електричних уређаја. Уређаје обележене симболом  немојте бацати заједно са смећем. Производ вратите у локални центар за рециклирање или се обратите општинској канцеларији.

THINKING OF YOU – NAVRHNUTÉ PRE VÁS

Ďakujeme, že ste si zakúpili spotrebič Electrolux. Vybrali ste si výrobok, ktorý vznikol na základe desaťročí odborných skúseností a inovácií. Dômyselný a štýlový – navrhnutý s dôrazom na váš komfort. Pri každom použití si môžete byť istí, že uvidíte skvelý výkon. Vitajte vo svete Electrolux.

Navštívte našu stránku, kde nájdete:



Rady týkajúce sa používania, brožúry, návody na riešenie problémov a informácie o servise a opravách:

www.electrolux.com/support



Zaregistrujte si výrobok a využite tak ešte lepší servis:

www.registerelectrolux.com



Pre váš spotrebič si môžete zakúpiť príslušenstvo, spotrebný materiál a originálne náhradné diely:

www.electrolux.com/shop



Stiahnite si aplikáciu **My Electrolux Kitchen** pre viac receptov, užitočných tipov a návodov na riešenie problémov.



STAROSTLIVOSŤ O ZÁKAZNÍKA A ZÁKAZNÍCKY SERVIS

Vždy používajte originálne náhradné diely.

Ak potrebujete kontaktovať autorizované servisné stredisko, uistite sa, že máte k dispozícii nasledujúce údaje: Model, číslo výrobu, sériové číslo.

Tieto informácie nájdete na typovom štítku.

 Upozornenie / Výstražné a bezpečnostné informácie

 Všeobecné informácie a tipy

 Informácie o životnom prostredí

Vyhradzujeme si právo na zmeny bez predchádzajúceho upozornenia.

OBSAH

1. BEZPEČNOSTNÉ INFORMÁCIE.....	463	2.5 Vnútorne osvetlenie.....	468
1.1 Bezpečnosť detí a zraniteľných osôb.....	463	2.6 Servis.....	468
1.2 Všeobecná bezpečnosť.....	464	2.7 Likvidácia.....	468
2. BEZPEČNOSTNÉ POKYNY.....	465	3. INŠTALÁCIA.....	468
2.1 Montáž.....	465	3.1 Zabudovanie.....	469
2.2 Elektrické zapojenie.....	466	3.2 Upevnenie rúry k linke.....	470
2.3 Použitie.....	467	4. POPIS VÝROBKU.....	470
2.4 Starostlivosť a čistenie.....	468	4.1 Všeobecný prehľad.....	470

4.2 Príslušenstvo.....	471	10.2 Automatické vypínanie.....	487
5. AKO ZAPNÚŤ A VYPNÚŤ RÚRU.....	471	10.3 Chladiaci ventilátor.....	488
5.1 Zasúvacie ovládače.....	471	11. TIPY A RADY.....	488
5.2 Ovládací panel.....	471	11.1 Vlhký horúci vzduch.....	488
6. PRED PRVÝM POUŽITÍM.....	472	11.2 Vlhký horúci vzduch – odporúčané príslušenstvo.....	490
6.1 Prvé čistenie.....	473	11.3 Tabuľky pečenia pre skúšobné inštitúty.....	490
6.2 Počiatočný predohrev.....	473	12. OŠETROVANIE A ČISTENIE.....	492
6.3 Bezdrôtové pripojenie 	473	12.1 Poznámky k čisteniu.....	492
6.4 Licencie na softvér.....	474	12.2 Čistenie: Reliéf dutiny.....	493
7. KAŽDODENNÉ POUŽÍVANIE.....	474	12.3 Vybratie: Zasúvacie lišty.....	493
7.1 Ako nastaviť: Funkcie ohrevu.....	474	12.4 Spôsob používania: Katalytické čistenie	494
7.2 Funkcie ohrevu.....	475	12.5 Vybratie a inštalácia: Dvierka....	494
7.3 Poznámky k: Vlhký horúci vzduch.....	476	12.6 Výmena: Osvetlenie.....	496
7.4 Ako nastaviť: Sprievodca pečením.....	477	13. RIEŠENIE PROBLÉMOV.....	497
7.5 Sprievodca pečením s receptami	477	13.1 Čo robiť, ak.....	497
8. ČASOVÉ FUNKCIE.....	483	13.2 Servisné údaje.....	498
8.1 Časové funkcie.....	483	14. ENERGETICKÁ ÚČINNOSŤ.....	498
8.2 Ako nastaviť: Časové funkcie.....	483	14.1 Informácie o výrobku a informačný list k výrobku*.....	498
9. POUŽÍVANIE: PRÍSLUŠENSTVO.....	484	14.2 Úspora energie.....	499
9.1 Vloženie príslušenstva.....	485	15. ŠTRUKTÚRA PONUKY.....	500
9.2 Teplotná sonda.....	485	15.1 Ponuka.....	500
10. DOPLNKOVÉ FUNKCIE.....	487		
10.1 Blokovanie.....	487		

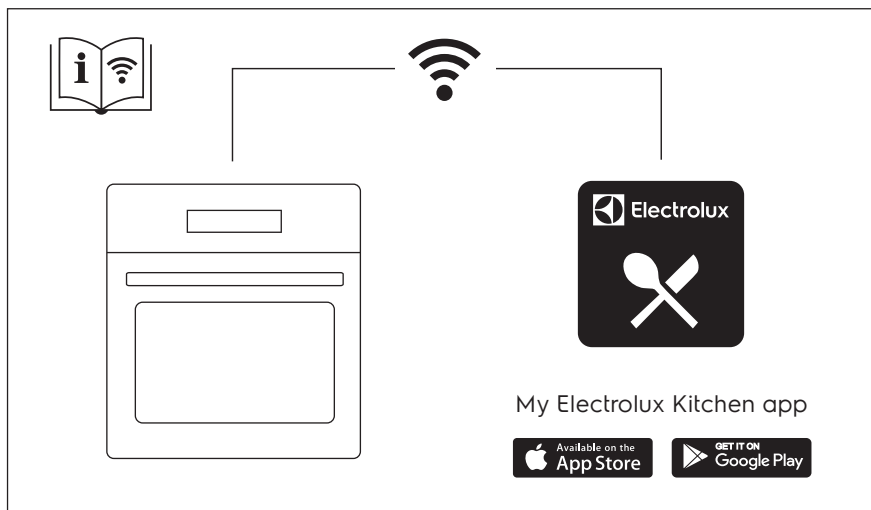

1. ⚠️ BEZPEČNOSTNÉ INFORMÁCIE

Pred inštaláciou a používaním spotrebiča si pozorne prečítajte priložený návod na používanie. Výrobca nezodpovedá za zranenia ani za škody spôsobené nesprávnou montážou alebo používaním. Tieto pokyny uskladnite na bezpečnom a prístupnom mieste, aby ste do nich mohli v budúcnosti nahliadnuť.

1.1 Bezpečnosť detí a zraniteľných osôb

- Tento spotrebič smú používať deti staršie ako 8 rokov a osoby so zníženou fyzickou, zmyslovou alebo psychickou spôsobilosťou alebo nedostatkom skúseností a znalostí, iba ak sú pod dozorom zodpovednej osoby alebo ak boli zodpovednou osobou poučené o bezpečnom používaní spotrebiča a rozumejú prípadným rizikám. Deti do 8 rokov a osoby s vysokou mierou postihnutia nesmú mať prístup k spotrebiču, pokiaľ nie sú pod nepretržitým dozorom.
- Deti by mali byť pod dozorom, aby sa zabezpečilo, že sa so spotrebičom a mobilnými zariadeniami My Electrolux Kitchen nebudú hrať.

- Obaly vždy uschovajte mimo dosah detí a náležite ich zlikvidujte.
- **UPOZORNENIE:** Nedovoľte deťom ani domácim zvieratám priblížiť sa k spotrebiču počas prevádzky alebo keď sa ochladzuje. Prístupné časti sa počas používania zohrejú na vysokú teplotu.
- Ak má spotrebič detskú poistku, mala by byť zapnutá.
- Deti nesmú spotrebič bez dozoru čistiť ani vykonávať žiadnu údržbu na spotrebiči.

1.2 Všeobecná bezpečnosť

- Nainštalovať tento spotrebič a vymeniť kábel smie iba na to kvalifikovaná osoba.
- Spotrebič nepoužívajte pred jeho nainštalovaním do nábytku určeného na zabudovanie.
- Pred akoukoľvek údržbou opojte spotrebič od elektrickej siete.
- Ak je poškodený elektrický napájací kábel, musíte ho dať vymeniť u výrobcu, v autorizovanom servisnom stredisku alebo u kvalifikovanej osoby, aby sa predišlo nebezpečenstvu.
- **VAROVANIE:** Dbajte na to, aby bol spotrebič pred výmenou žiarovky vypnutý, aby bolo vylúčené nebezpečenstvo zásahu elektrickým prúdom.
- **VAROVANIE:** Spotrebič a jeho prístupné časti sa počas používania môžu značne zahriať. Nedotýkajte sa ohrevných článkov.
- Pri vyberaní alebo vkladaní príslušenstva alebo nádob na pečenie vždy používajte kuchynské rukavice.
- Používajte iba teplotnú sondu odporúčanú pre tento spotrebič.
- Ak chcete vybrať zasúvacie lišty, najprv potiahnite prednú časť zasúvacích lišt a potom zadný koniec smerom od bočnej steny a vyberte ich. Pri inštalácii zasúvacích lišt zvolte opačný postup.

- Na čistenie spotrebiča nepoužívajte parné čističe.
- Na čistenie skla dvierok nepoužívajte abrazívne prostriedky ani ostré kovové škrabky, pretože by mohli poškrabať povrch, čo môže spôsobiť rozbitie skla.

2. BEZPEČNOSTNÉ POKYNY

2.1 Montáž



VAROVANIE!

Tento spotrebič smie nainštalovať iba kvalifikovaná osoba.

- Odstráňte všetky obaly.
- Poškodený spotrebič neinštalujte ani nepoužívajte.
- Dodržiavajte pokyny na inštaláciu dodané so spotrebičom.
- Vždy dávajte pozor, ak presúvate spotrebič, pretože je ťažký. Vždy používajte ochranné rukavice a uzavretú obuv.
- Spotrebič neťahajte za rúkovať.
- Spotrebič nainštalujte na bezpečné a vhodné miesto, ktoré spĺňa požiadavky na inštaláciu.
- Dodržiavajte požadovanú minimálnu vzdialenosť od iných spotrebičov a nábytku.
- Pred namontovaním spotrebiča skontrolujte, či sa dvierka rúry otvárajú bez odporu.
- Spotrebič je vybavený elektrickým systémom chladenia. Ten musí byť napájaný z elektrickej siete.

Minimálna výška kuchynskej skrinky (minimálna výška skrinky pod pracovnou doskou)	590 (600) mm
Šírka kuchynskej skrinky	560 mm
Hĺbka kuchynskej skrinky	550 (550) mm
Výška prednej časti spotrebiča	594 mm
Výška zadnej časti spotrebiča	576 mm
Šírka prednej časti spotrebiča	595 mm
Šírka zadnej časti spotrebiča	559 mm
Hĺbka spotrebiča	569 mm
Hĺbka zabudovaného spotrebiča	548 mm
Hĺbka s otvorenými dvierkami	1022 mm

BEZPEČNOSTNÉ POKYNY

Minimálna veľkosť vetracieho otvoru. Otvor umiestnený na spodnej zadnej strane	560x20 mm
Dĺžka napájacieho kábla. Kábel sa nachádza v pravom rohu na zadnej strane	1500 mm
Montážne skrutky	4x25 mm

2.2 Elektrické zapojenie



VAROVANIE!

Nebezpečenstvo požiaru a zásahu elektrickým prúdom.

- Všetky elektrické zapojenia by mal vykonať kvalifikovaný elektroinštalatér.
- Spotrebič musí byť uzemnený.
- Uistite sa, že parametre na typovom štítku sú kompatibilné s elektrickým napätím zdroja napájania.
- Vždy používajte správne nainštalovanú zásuvku odolnú proti nárazom.
- Nepoužívajte viaczásuvkové adaptéry ani predlžovacie káble.
- Uistite sa, že zástrčka a prívodný elektrický kábel nie sú poškodené. Ak prívodný elektrický kábel spotrebiča treba vymeniť, túto operáciu smie urobiť iba pracovník autorizovaného servisného strediska.
- Nedovoľte, aby sa napájacie elektrické káble dotkli alebo dostali do blízkosti dvierok spotrebiča alebo výklenku pod spotrebičom najmä vtedy, keď sú dvierka horúce.
- Zariadenie na ochranu pred dotykom elektrických častí pod napätím a izolovaných častí treba namontovať tak, aby sa nedalo odstrániť bez nástrojov.
- Sieťovú zástrčku pripojte do sieťovej zásuvky až po dokončení inštalácie. Po inštalácii sa uistite, že máte prístup k sieťovej zástrčke.
- Ak je sieťová zásuvka uvoľnená, nezapájajte do nej sieťovú zástrčku.
- Spotrebič neodpájajte ťahaním za napájací kábel. Vždy ťahajte za sieťovú zástrčku.
- Použite iba správne odpájacie zariadenia: ochranné ističe alebo poistky (skrutkovacie poistky treba vybrať z držiaka), uzemnenia a stýkače.
- Elektrická sieť v domácnosti musí mať odpájacie zariadenie, ktoré umožní odpojenie spotrebiča od elektrickej siete na všetkých póloch. Vzdialenosť kontaktov odpájacieho zariadenia musí byť minimálne 3 mm.
- Tento spotrebič sa dodáva s napájacou zástrčkou a napájacím káblom.

Typy káblov použiteľných na inštaláciu alebo výmenu pre Európu:

H07 RN-F, H05 RN-F, H05 RRF, H05 VV-F, H05 V2V2-F (T90), H05 BB-F

Pri určovaní správneho prierezu kábla sa riadte celkovým výkonom uvedeným na štítku spotrebiča. Môžete si tiež pozrieť údaje v tabuľke:

Celkový výkon (W)	Časť kábla (mm ²)
maximum 1 380	3 x 0.75
maximum 2 300	3 x 1
maximum 3 680	3 x 1.5

Uzemňovací kábel (zelený/žltý) musí byť o 2 cm dlhší než fázový a neutrálny kábel (modrý a hnedý).

2.3 Použitie



VAROVANIE!

Hrozí nebezpečenstvo poranenia, popálenín, zásahu elektrickým prúdom alebo výbuchu.

- Tento spotrebič je určený iba na použitie v domácnosti (vo vnútri).
- Nemeňte technické parametre tohto spotrebiča.
- Uistite sa, že nie sú otvory vetrania zablokované.
- Spotrebič počas prevádzky nenechávajte bez dozoru.
- Spotrebič po každom použití vypnite.
- Pri otváraní dvierok spotrebiča počas jeho prevádzky buďte opatrní. Môže z neho uniknúť horúci vzduch.
- Spotrebič neobsluhujte s mokрыmi rukami alebo keď je v kontakte s vodou.
- Na otvorené dvierka nevyvíjate tlak.
- Spotrebič nepoužívajte ako pracovný alebo skladovací povrch.
- Dvierka spotrebiča otvárajte opatrne. Používanie prísad s alkoholom môže spôsobiť zmiešanie alkoholu a vzduchu.
- Pri otváraní dvierok zabráňte kontaktu iskier alebo otvoreného plameňa so spotrebičom.
- Horľavé látky ani predmety, ktoré sú nasiaknuté horľavými látkami, nekladte do spotrebiča, do jeho blízkosti ani naň.
- Nezdieľajte vaše WiFi heslo.



VAROVANIE!

Hrozí nebezpečenstvo poškodenia spotrebiča.

- Aby sa predišlo škode alebo zmene farby povrchovej úpravy:
 - Nedávajte priamo do spodnej časti spotrebiča riad alebo iné objekty.
 - Nedávajte priamo na dno dutiny spotrebiča alobal.
 - Nedávajte priamo do horúceho spotrebiča vodu.
 - Po ukončení prípravy pokrmu v rúre nenechávajte vlhký riad ani potraviny.
 - Pri odstraňovaní alebo inštalácii príslušenstva buďte opatrní.
- Zmena farby smaltu alebo ušľachtilej ocele nemá žiadny vplyv na výkon spotrebiča.
- Na vlhké koláče použite hlboký pekáč. Ovocné šťavy spôsobujú škvrny, ktoré môžu byť trvalé.
- Tento spotrebič je určený iba na prípravu jedál. Nesmie sa používať na iné účely, napríklad výhrev miestnosti.
- Dvierka rúry musia byť vždy pri pečení zavreté.

- Pri inštalácii spotrebiča za nábytkový panel (napr. dvere) zabezpečte, aby dvere neboli počas prevádzky spotrebiča nikdy zatvorené. Za zatvoreným nábytkovým panelom sa môže vytvoriť teplo a vlhkosť a môžu spôsobiť následné poškodenie spotrebiča, nábytku alebo podlahy. Nábytkový panel nezatvárajte, kým spotrebič po použití úplne nevychladne.

2.4 Starostlivosť a čistenie



VAROVANIE!

Hrozí nebezpečenstvo poranenia, požiaru alebo poškodenia spotrebiča.

- Pred vykonávaním údržby spotrebič vypnite a vytiahnite jeho zástrčku zo sieťovej zásuvky.
- Skontrolujte, či je spotrebič studený. Existuje riziko, že sklenené panely môžu prasknúť.
- Ak sú sklenené panely dvierok poškodené, bezodkladne ich nechajte vymeniť. Obráťte sa na autorizované servisné stredisko.
- Pri vyberaní dvierok zo spotrebiča postupujte opatrne. Dvierka sú ťažké!
- Spotrebič pravidelne čistite, aby ste predišli znehodnoteniu povrchového materiálu.
- Spotrebič čistite vlhkou mäkkou handričkou. Používajte iba neutrálne saponáty. Nepoužívajte abrazívne výrobky, špongie s abrazívnou vrstvou, rozpúšťadlá ani kovové predmety.
- Ak používate sprej na čistenie rúr, dodržiavajte bezpečnostné pokyny na jeho obale.
- Katalytický smalt nečistite čistiacim prostriedkom.

2.5 Vnútorne osvetlenie



VAROVANIE!

Hrozí nebezpečenstvo zásahu elektrickým prúdom.

- Informácie o žiarovke/žiarovkách vnútri tohto výrobku a náhradných dieloch osvetlenia, ktoré sa predávajú samostatne: Tieto žiarovky sú navrhnuté tak, aby odolali extrémnym podmienkam v domácich spotrebičoch, ako napr. teplota, vibrácie, vlhkosť, alebo slúžia ako ukazovatele prevádzkového stavu spotrebiča. Nie sú určené na používanie iným spôsobom a nie sú vhodné na osvetlenie priestorov v domácnosti.
- Používajte iba žiarovky s rovnakými technickými parametrami .

2.6 Servis

- Ak treba dať spotrebič opraviť, obráťte sa na autorizované servisné stredisko.
- Používajte iba originálne náhradné diely.

2.7 Likvidácia



VAROVANIE!

Hrozí nebezpečenstvo poranenia alebo udusenía.

- Spotrebič odpojte od elektrickej siete.
- Prívodný elektrický kábel odrežte blízko pri spotrebiči a zlikvidujte ho.
- Odstráňte západku dvierok, aby ste zabránili uviaznutiu alebo domácich zvierat v spotrebiči.

3. INŠTALÁCIA



VAROVANIE!

Pozrite si kapitoly ohľadne bezpečnosti.

3.1 Zabudovanie



YouTube

www.youtube.com/electrolux
www.youtube.com/aeg

How to install your AEG/Electrolux
Oven - Column installation

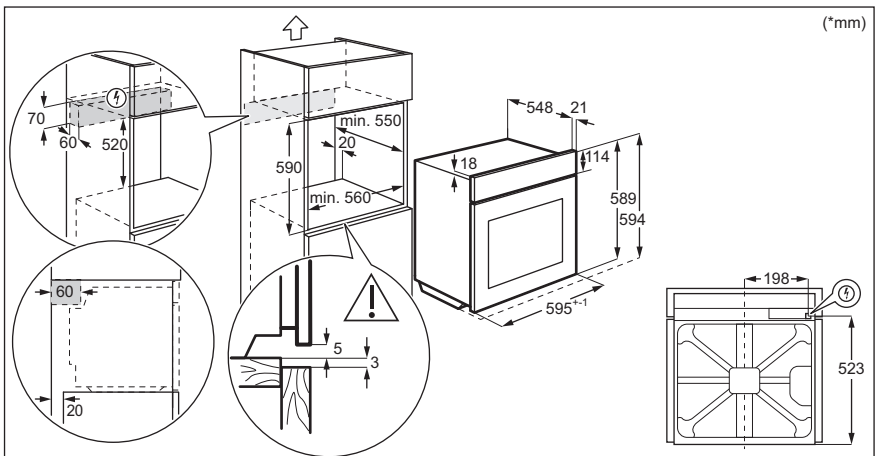
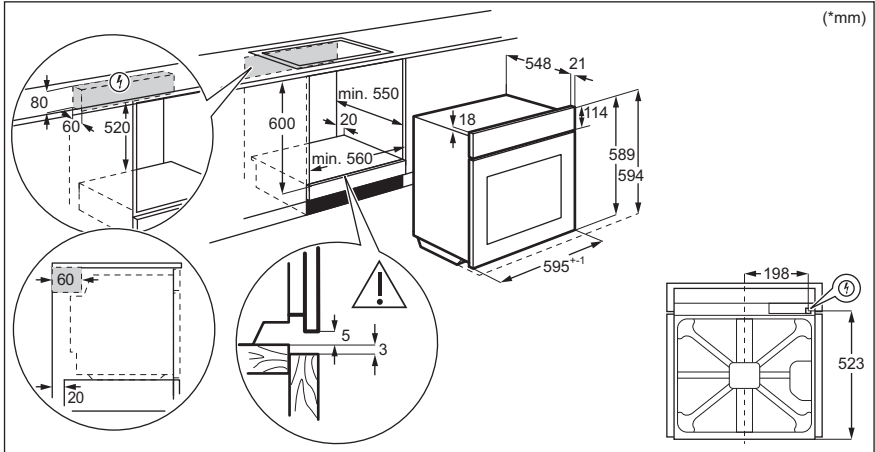

3.2 Upevnenie rúry k linke

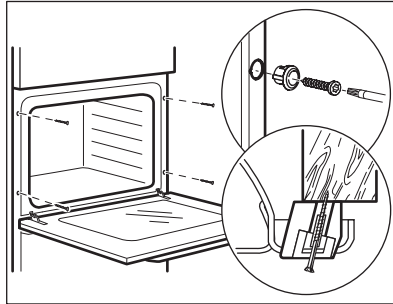

4. POPIS VÝROBKU

4.1 Všeobecný prehľad

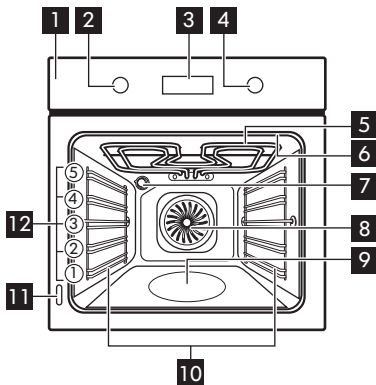

- 1** Ovládací panel
- 2** Ovládač funkcií ohrevu
- 3** Displej
- 4** Otočný ovládač
- 5** Ohrevný prvok
- 6** Zásuvka pre teplotnú sondu
- 7** Osvetlenie
- 8** Ventilátor
- 9** Reliéf dutiny
- 10** Zasúvacia lišta, odstrániteľná
- 11** Typový štítok
- 12** Úrovne roštu v rúre

4.2 Príslušenstvo







- **Drôtený rošt**
Na kuchynský riad, formy na koláče, pečené pokrmy.
- **Plech na pečenie**
Na koláče a sušienky.
- **Hlboký pekáč**
Na pečenie mäsa a múčnych pokrmov alebo ako nádoba na zachytávanie tuku.
- **Teplotná sonda**
Na meranie, do akej miery je pokrm upečený.
- **Teleskopické lišty**
Pomocou teleskopických lišt môžete ľahšie zasúvať a vyberať rošty.



5. AKO ZAPNÚŤ A VYPNÚŤ RÚRU

5.1 Zasúvacie ovládače

Ak chcete spotrebič použiť, stlačte ovládač. Ovládač sa vysunie.

5.2 Ovládací panel

Senzorové polia ovládacieho panela					Stláčajte	Otočte otočný ovládač
 Časovač	 Rýchle zohrievanie	 Osvetlenie rúry	 Teplotná sonda	OK		
Rúru zapnete zvolením funkcie ohrevu.						
Rúru vypnete otočením ovládača funkcií ohrevu do polohy Vyp.						





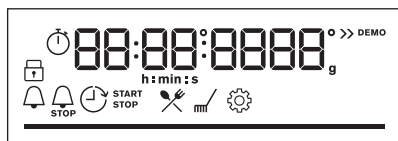



 12:34	Keď je ovládač funkcií ohrevu v polohe Vyp., displej sa prepne do pohotovostného režimu.
 12:34 180°	Keď pečiete, na displeji sa zobrazuje nastavená teplota, presný čas a ostatné dostupné funkcie.

PRED PRVÝM POUŽITÍM



Displej s maximálnym počtom nastavených funkcií.

Ukazovatele na displeji

 Blokovanie	 Sprievodca pečením	 Čistenie	 Nastavenia	 Rýchle zohrievanie
Ukazovatele časovača:				
WiFi ukazovateľ – bliká, keď môže byť rúra pripojená k WiFi sieti.		Diaľkové ovládanie Ukazovateľ – ovládanie rúry na diaľku.		
 WiFi pripojenie je zapnuté.		 Diaľkové ovládanie je zapnuté.		

Lišta priebehu – pre teplotu alebo čas.



Ukazovateľ pečenia s parou



Teplotná sonda ukazovateľ







6. PRED PRVÝM POUŽITÍM





VAROVANIE!

Pozrite si kapitoly ohľadne bezpečnosti.

6.1 Prvé čistenie

Pred prvým použitím prázdnu rúru vyčistíte a nastavíte čas:			
			 0:00 Nastavte čas. Stlačte tlačidlo: OK .

6.2 Počiatočný predohrev

Pred prvým použitím prázdnu rúru predhrejete.	
Krok č. 1	Vyberte z rúry vyberateľné zasúvacie lišty a príslušenstvo.
Krok č. 2	Nastavte maximálnu teplotu pre funkciu:  Rúru nechajte spustenú jednu hodinu.
Krok č. 3	Nastavte maximálnu teplotu pre funkciu:  Rúru nechajte spustenú 15 minút.
 Rúra môže počas predohrevu produkovať zápach a dym. Skontrolujte, či je miestnosť vetraná.	

6.3 Bezdrôtové pripojenie

Na pripojenie rúry potrebujete:

- bezdrôtovú sieť s internetovým pripojením,
- mobilné zariadenie pripojené k vašej bezdrôtovej sieti.

Krok č. 1	Stiahnite si mobilnú aplikáciu My Electrolux Kitchen a v ďalších krokoch postupujte podľa nasledujúcich pokynov.
Krok č. 2	Otočením otočného ovládača vyberte:  .

Frekvencia	2,4 GHz WLAN	5 GHz WLAN
	2400 – 2483,5 MHz	5150 – 5350 MHz 5470 – 5725 MHz
Protokol	IEEE 802.11b DSSS, 802.11g/n OFDM	IEEE 802.11 a/n OFDM

KAŽDODENNÉ POUŽÍVANIE

Max. výkon	EIRP < 20 dBm (100 mW)	EIRP < 23 dBm (200 mW)
Wifi modul	NIU5-50	

Frekvencia pripojenia Bluetooth	2400 – 2483,5 MHz
Protokol	LE: DSSS
Max. výkon	EIRP < 4 dBm (2,5 mW)

Na členské štáty EÚ sa vzťahuje ustanovenie smernice 2014/53/EÚ: Belgicko, Bulharsko, Česká republika, Dánsko, Nemecko, Estónsko, Írsko, Grécko, Španielsko, Francúzsko, Chorvátsko, Taliansko, Cyprus, Lotyšsko, Litva, Luxembursko, Maďarsko, Malta, Holandsko, Rakúsko, Poľsko, Portugalsko, Rumunsko, Slovinsko, Slovensko, Fínsko, Švédsko, Nórsko, Švajčiarsko, Spojené kráľovstvo, Turecko.

6.4 Licencie na softvér

Softvér používaný v tomto výrobku obsahuje komponenty, ktoré sú založené na bezplatnom softvéri z otvorených zdrojov. Electrolux s vďačnosťou uznáva príspevok komunit pôsobiacich v oblasti otvoreného softvéru a robotiky k vývoju projektu.

Prístup k zdrojovému kódu týchto bezplatných softvérových komponentov z otvorených zdrojov, ktorých licenčné podmienky si vyžadujú uverejnenie, a úplné informácie o autorských právach a platných licenčných podmienkach nájdete na webových stránkach <http://electrolux.opensoftware-repository.com> (priečinko NIU5).





7. KAŽDODENNÉ POUŽÍVANIE



VAROVANIE!



Pozrite si kapitoly ohľadne bezpečnosti.

7.1 Ako nastaviť: Funkcie ohrevu

Spustiť varenie	
Krok č. 1	Krok č. 2
 	 
Nastavte funkciu ohrevu.	Nastavte teplotu.

Parné varenie

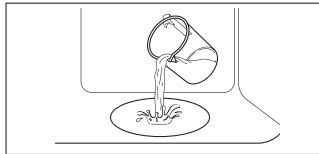
Skontrolujte, či je rúra studená.



Krok č. 1	Krok č. 2	Krok č. 3	Krok č. 4
			Prázdnu rúru predhrievajte 10 minút, aby sa vytvorila vlhkosť. Vložte jedlo do rúry.
Priehlbnu dutiny rúry naplňte vodou z vodovodu.	Nastavte funkciu ohrevu parou.	Nastavte teplotu.	
<p>i Maximálna kapacita priehlbny dutiny je 250 ml. Priehlbnu dutiny rúry nenapíňajte vodou počas pečenia, ani keď je rúra horúca.</p>			

Keď pečenie s parou skončí:









Krok č. 1	Krok č. 2	Krok č. 3
rúru vypnete otočením ovládača funkcií ohrevu do polohy Vyp.	Dvierka opatrne otvorte. Uvoľnená vlhkosť môže spôsobiť popáleniny.	Skontrolujte, či je rúra studená. Odstráňte zvyškovú vodu z priehlbny dutiny rúry.

7.2 Funkcie ohrevu

Štandardné funkcie ohrevu

Funkcia ohrevu	Aplikácia
 Teplovzdušné Pečenie	Na pečenie na 3 úrovniach súčasne a na sušenie potravín. Nastavte o 20 – 40 °C nižšiu teplotu než pre Tradičné pečenie.
 Tradičné pečenie	Na pečenie a opekanie na jednej úrovni roštu.

KAŽDODENNÉ POUŽÍVANIE

Funkcia ohrevu	Aplikácia
 SteamBake	Na pridanie vlhkosti počas prípravy jedál. Na získanie správnej farby a chrumkavej kôrky počas pečenia. Na zvýšenie šťavnatosti počas opätovného zohrievania. Na zaváranie ovocia a zeleniny.
 Pizza	Na prípravu pizze. Na intenzívnejšie zhnedenutie povrchu a chrumkavý korpus.
 Dolný ohrev	Na pečenie koláčov s chrumkavým korpusom a na zaváranie potravín.
 Mrazené pokrmy	Na prípravu chrumkavých polotovarov (napr. zemiakových hranolčekov, amerických zemiakov alebo jamných závitkov).
 Vlhký horúci vzduch	Táto funkcia je určená na úsporu energie počas prípravy jedál. Keď použijete túto funkciu, teplota v dutine sa môže líšiť od nastavenej teploty. Použije sa zvyškové teplo. Výkon ohrevu môže byť znížený. Viac informácií nájdete v kapitole „Každodenné používanie“, poznámky k: Vlhký horúci vzduch.
 Gril	Na grilovanie tenkých kúskov jedla a na prípravu hriankov.
 Turbo gril	Na pečenie veľkých kusov mäsa alebo hydiny s kosťami na jednej úrovni. Na gratinovanie a zapekanie.
 Ponuka	Vstup do ponuky: Sprievodca pečením, Čistenie, Nastavenia.

7.3 Poznámky k: Vlhký horúci vzduch

Táto funkcia bola použitá na zaradenie do triedy energetickej účinnosti a splnenie požiadaviek na ekologický dizajn podľa predpisov EÚ 65/2014 a EÚ 66/2014. Testy podľa normy EN 60350-1.

Dvierka rúry majú byť počas pečenia zatvorené, aby nedošlo k prerušeniu funkcie a aby bola zabezpečená čo najefektívnejšia prevádzka rúry.





Keď použijete túto funkciu, osvetlenie sa po 30 sekundách automaticky vypne.

Pokyny ohľadom varenia nájdete v kapitole „Rady a tipy“, Vlhký horúci vzduch. Všeobecné odporúčania na úsporu energie si pozrite v kapitole „Energetická účinnosť“, v časti Úspora energie.





7.4 Ako nastaviť: Sprievodca pečením

Každý pokrm v tejto podponuke má odporúčanú funkciu a teplotu. Počas varenia môžete upraviť čas a teplotu.

Na prípravu niektorých pokrmov môžete použiť aj:	Úroveň uvarenia pokrmu:
<ul style="list-style-type: none"> • Teplotná sonda 	<ul style="list-style-type: none"> • Neprepečený • Stredne • Prepečený

Sprievodca pečením – na rýchlu prípravu pokrmu s predvolenými nastaveniami:			
Krok č. 1	Krok č. 2	Krok č. 3	Krok č. 4
		 1 - 45	 OK
Vstúpte do ponuky.	Vyberte Sprievodca pečením. Stlačte OK.	Vyberte pokrm. Stlačte tlačidlo OK.	Vložte pokrm do rúry. Potvrďte nastavenia.

7.5 Sprievodca pečením s receptami









Legenda	
	Teplotná sonda dostupné. Teplotná sonda umiestnite do najhrubšej časti pokrmu. Po dosiahnutí nastavenej teploty Teplotná sonda sa rúra sa vypne.
	Množstvo vody na parnú funkciu.
	Pred pečením rúru predhrejte.
	Úroveň roštu.

Keď funkcia skončí, skontrolujte, či je pokrm hotový.





















KAŽDODENNÉ POUŽÍVANIE

	Pokrm	Hmotnosť	Úroveň roštu/príslušenstvo	Trvanie
Hovädzie 🍖				
P1	Pečené hovädzie, neprepečené	1 – 1,5 kg; 4 – 5 cm hrubé kusy	🔪📏 2; plech na pečenie Mäso niekoľko minút smažte na horúcej panvici. Vložte do rúry.	~ 40 min
P2	Hovädzie pečené, stredne prepečené			~ 50 min
P3	Hovädzie pečené, prepečené			~ 60 min
P4	Steak, stredne prepečený	180 – 220 g/kus; 3 cm hrubé plátky	🔪📏 3; nádoba na pečenie na drôtenom rošte Mäso niekoľko minút smažte na horúcej panvici. Vložte do rúry.	~ 15 min
P5	Hovädzie pečené/dusené (prvotriedne hovädzie rebro, mäso z horného stehna, hrubý bok)	1,5 – 2 kg	🔪📏 2; nádoba na pečenie na drôtenom rošte Mäso niekoľko minút smažte na horúcej panvici. Dolejte tekutinu. Vložte do rúry.	~ 120 min
P6	Hovädzie pečené, neprepečené (pomalé pečenie)	1 – 1,5 kg; 4 – 5 cm hrubé kusy	🔪📏 2; plech na pečenie Použite svoje obľúbené koreniny alebo jednoducho soľ a čerstvo namleté korenie. Mäso niekoľko minút smažte na horúcej panvici. Vložte do rúry.	~ 75 min
P7	Hovädzie pečené, stredne prepečené (pomalé pečenie)			~ 85 min
P8	Hovädzie pečené, dobre prepečené (pomalé pečenie)			~ 130 min

























KAŽDODENNÉ POUŽÍVANIE

	Pokrm	Hmotnosť	Úroveň roštu/príslušenstvo	Trvanie
P9	Filety, neprepečené (pomalé pečenie)	0,5 – 1,5 kg; 5 – 6 cm hrubé kusky	 2; plech na pečenie Použite svoje obľúbené koreniny alebo jednoducho soľ a čerstvo namleté korenie. Mäso niekoľko minút smažte na horúcej panvici. Vložte do rúry.	~ 75 min
P10	Filety, stredne prepečené (pomalé pečenie)			~ 90 min
P11	Filety, prepečené (pomalé pečenie)			~ 120 min
Teľacie 				
P12	Teľacie pečenné (napr. plece)	0,8 – 1,5 kg; 4 cm hrubé kusky	 2; nádoba na pečenie na drôťom rošte Použite svoje obľúbené koreniny. Dolejte tekutinu. Pečte prikryté.	~ 80 min
Bravčové 				
P13	Pečená bravčová krkovička alebo plece	1,5 – 2 kg	 2; nádoba na pečenie na drôťom rošte Po polovici doby prípravy mäso obráťte.	~ 120 min
P14	Trhané pečenné bravčové LTC	1,5 – 2 kg	 2; plech na pečenie Použite svoje obľúbené koreniny. Pre rovnomerné opečenie po polovici doby prípravy mäso obráťte.	~ 215 min
P15	Čerstvé karé	1 – 1,5 kg; 5 – 6 cm hrubé kusky	 2; nádoba na pečenie na drôťom rošte Použite svoje obľúbené koreniny.	~ 55 min
P16	Rebierka	2 – 3 kg; použite surové rebierka hrubé 2 – 3 cm	 3; hlboká panvica Dolejte tekutinu tak, aby pokryla dno nádoby. Po polovici doby prípravy mäso obráťte.	90 min
Jahňacie 				



















KAŽDODENNÉ POUŽÍVANIE



	Pokrm	Hmotnosť	Úroveň roštu/príslušenstvo	Trvanie
P17	Jahňacie stehno s kosťami	1,5 – 2 kg; 7 – 9 cm hrubé kúsky	  2; nádoba na pečenie na plechu na pečenie Dolejte tekutinu. Po polovici doby prípravy mäso obráťte.	~ 130 min
Hydina 				
P18	Celé kurča	1 – 1,5 kg; čerstvé	  2;  200 ml; nádoba na zapekanie na plechu na pečenie Použite svoje obľúbené koreniny. Pre rovnomerné opečenie po polovici doby prípravy kurča obráťte.	~ 60 min
P19	Polovička kurčatá	0,5 – 0,8 kg	  3; plech na pečenie Použite svoje obľúbené koreniny.	~ 40 min
P20	Kuracie prsia	180 – 200 g/kus	  1  2; nádoba na zapekanie na drôtenom rošte Použite svoje obľúbené koreniny. Mäso niekoľko minút smažte na horúcej panvici.	~ 25 min
P21	Kuracie stehná, čerstvé	-	  3; plech na pečenie Ak ste kuracie stehná najskôr marinovali, nastavte nižšiu teplotu a pečte ich dlhšie.	~ 30 min
P22	Celá kačka	2 – 3 kg	  2; nádoba na pečenie na drôtenom rošte Použite svoje obľúbené koreniny. Položte mäso na nádobu na pečenie. Po polovici doby prípravy kačku obráťte.	~ 100 min
P23	Celá hus	4 – 5 kg	  2; hlboká panvica Použite svoje obľúbené koreniny. Položte mäso na hlboký plech na pečenie. Po polovici doby prípravy hus obráťte.	~ 110 min
Iné 				
P24	Sekaná	1 kg	  2; drôtený rošt Použite svoje obľúbené koreniny.	~ 60 min

KAŽDODENNÉ POUŽÍVANIE

	Pokrm	Hmotnosť	Úroveň roštu/príslušenstvo	Trvanie
 Ryby				
P25	Celá ryba, grilovaná	0,5 – 1 kg na rybu	  2; plech na pečenie Naplníte rybu maslom a použijete svoje obľúbené koreniny a bylinky.	~ 30 min
P26	Rybie filé	-	  3; zapekacia nádoba na drôtenom rošte Použijete svoje obľúbené koreniny.	20 min
Sladké pečivo/dezerty   				
P27	Tvarohový koláč	-	 2;  28 cm rozkladacia forma na tortu na drôtenom rošte	90 min
P28	Jablkový koláč	-	 2;  100 – 150 ml; plech na pečenie	60 min
P29	Jablková torta	-	 2; okrúhla forma na koláč na drôtenom rošte	40 min
P30	Jablkový koláč	-	 2;  100 – 150 ml;  22 cm okrúhla forma na koláč na drôtenom rošte	60 min
P31	Brownies – čok. sušienky	2 kg	 3; hlboká panvica	30 min
P32	Čokoládové muffiny	-	 2;  100 – 150 ml; plech na muffiny na drôtenom rošte	30 min
P33	Bochníkový koláč	-	 2; forma na bochník na drôtenom rošte	50 min
Zelenina/prílohy   				
P34	Pečené zemiaky	1 kg	 2; plech na pečenie Na plech na pečenie položte celé zemiaky so šupkou.	50 min





KAŽDODENNÉ POUŽÍVANIE

	Pokrm	Hmotnosť	Úroveň roštu/príslušenstvo	Trvanie
P35	Americké zemiaky	1 kg	 3; plech na pečenie vystlaný papierom na pečenie Použite svoje obľúbené koreniny. Nakrájajte zemiaky na kúsky.	35 min
P36	Grilovaná miešaná zelenina	1 – 1,5 kg	 3; plech na pečenie vystlaný papierom na pečenie Použite svoje obľúbené koreniny. Zeleninu nakrájajte na kúsky.	30 min
P37	Krokety, mrazené	0,5 kg	 3; plech na pečenie	25 min
P38	Hranolčeky, mrazené	0,75 kg	 3; plech na pečenie	25 min
Gratinovanie, chlieb a pizza   				
P39	Lasagne/rezance v zapiekacej nádobe	1 – 1,5 kg	 2; zapiekacia nádoba na drôtenom rošte	45 min
P40	Zapečené zemiaky	1 – 1,5 kg	 1; zapiekacia nádoba na drôtenom rošte	50 min
P41	Čerstvá pizza, tenká	-	  2;  100 ml; plech na pečenie vystlaný papierom na pečenie	15 min
P42	Čerstvá pizza, hrubá	-	  2;  100 ml; plech na pečenie vystlaný papierom na pečenie	25 min
P43	Slaný koláč	-	 2; plech na pečenie na drôtenom rošte	45 min
P44	Bageta/ciabatta/biely chlieb	0,8 kg	  3;  150 ml; plech na pečenie vystlaný papierom na pečenie Biely chlieb si vyžaduje viac času.	30 min



	Pokrm	Hmotnosť	Úroveň roštu/príslušenstvo	Trvanie
P45	Celozrnný/ rašný/tmavý celozrnný chlieb vo for- me na boch- ník	1 kg	  2;  150 ml; plech na pečenie vystlaný papierom na pečenie/ drôtený rošt	45 min

8. ČASOVÉ FUNKCIE







8.1 Časové funkcie







Funkcia časovača	Aplikácia
	Časomer. Po uplynutí času zaznie zvukový signál.
	Čas prípravy. Po uplynutí času zaznie zvukový signál a funkcia ohrevu sa vypne.
	Odklad nastavenia času. Odklad začiatku a/alebo konca varenia.
	Časovač. Maximálne 23 h 59 min. Táto funkcia nemá vplyv na činnosť rúry. Časovač zapnete a vypnete tak, že zvolíte: Ponuka, Nastavenia.

8.2 Ako nastaviť: Časové funkcie

Nastavenie: Presný čas		
Krok č. 1	Krok č. 2	Krok č. 3
		
Presný čas zmeníte tak, že vstúpite do ponuky a vyberiete Nastavenia, Presný čas.	Nastavte hodiny.	Stlačte tlačidlo: OK.

POUŽÍVANIE: PRÍSLUŠENSTVO

Nastavenie: Časomer			
Krok č. 1	Na displeji sa zobrazí: 0:00 	Krok č. 2	Krok č. 3
			
Stlačte tlačidlo: 		Nastavte funkciu Časomer	Stlačte tlačidlo: OK.
 Časovač začne ihneď odpočítavať.			

Nastavenie: Čas prípravy				
Krok č. 1	Krok č. 2	Na displeji sa zobrazí: 0:00  STOP	Krok č. 3	Krok č. 4
				
Vyberte funkciu ohrevu a nastavte teplotu.	Opakovane stlačte: 		Nastavte čas varenia.	Stlačte tlačidlo: OK.
 Časovač začne ihneď odpočítavať.				

Nastavenie: Odklad nastavenia času							
Krok č. 1	Krok č. 2	Na displeji sa zobrazí: presný čas  ŠTART	Krok č. 3	Krok č. 4	Na displeji sa zobrazí: --:--  STOP	Krok č. 5	Krok č. 6
							
Vyberte funkciu ohrevu.	Opakovane stlačte: 		Nastavte čas spustenia.	Stlačte tlačidlo: OK.		Nastavte čas skončenia.	Stlačte tlačidlo: OK.
 Časovač začne odpočítavať v nastavenom čase spustenia.							

9. POUŽÍVANIE: PRÍSLUŠENSTVO

9.1 Vloženie príslušenstva

Malé zarážky na vrchu zvyšujú bezpečnosť. Tieto zarážky zároveň zabraňujú prevrhnutiu. Vysoký okraj okolo roštu zabraňuje zošmyknutiu kuchynského riadu z roštu.

Drôtený rošt:

Rošt zasuníte medzi vodiace tyče zasúvacích lišt a uistíte sa, že nožičky smerujú nadol.

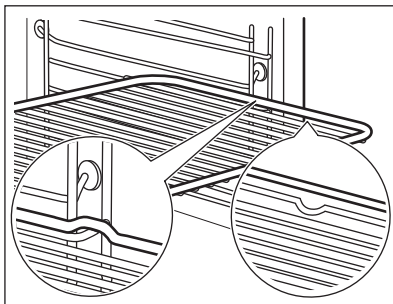

Plech na pečenie /Hlboký pekáč:

Plech na pečenie zasuníte medzi vodiace lišty zvolenej úrovne rúry.

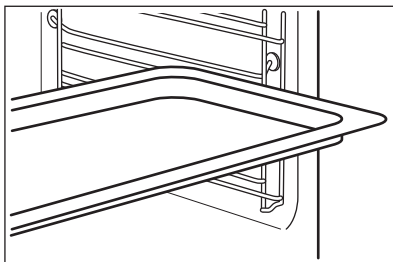

Drôtený rošt, Plech na pečenie /Hlboký pekáč:

Plech na pečenie zasuníte medzi vodiace lišty zvolenej úrovne rúry a drôtený rošt na vodiacich lištách.

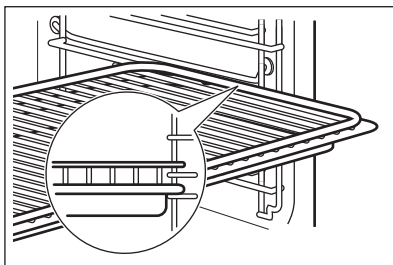

9.2 Teplotná sonda

Teplotná sonda– meria teplotu vnútri potraviny.

POUŽÍVANIE: PRÍSLUŠENSTVO

Nastavujú sa dve teploty:

°C
Teplota v rúre.

Teplota vo vnútri.

Pre najlepšie výsledky varenia:



Prísady by mali mať izbovú teplotu.

Nepoužívajte s tekutými pokrmami.

Počas varenia musí zostať v pokrme.

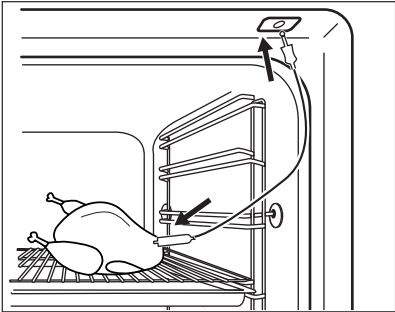
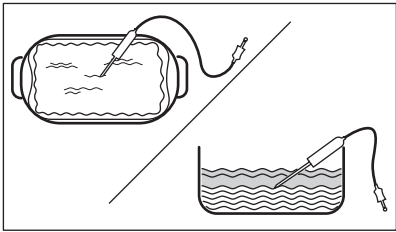





Spôsob používania: Teplotná sonda

Krok č. 1	Zapnite rúru.
Krok č. 2	Nastavte funkciu ohrevu a v prípade potreby zmeňte teplotu rúry.
Krok č. 3	Vložte: Teplotná sonda.
Mäso, hydinu a rybu	Zapekaciu nádobu
Špičku Teplotná sonda vložte do stredu mäsa alebo ryby, podľa možnosti do najhrubšej časti. Uistite sa, že minimálne 3/4 Teplotná sonda sú vnútri pokrmu.	Špičku Teplotná sonda zapichnite presne do stredu zapekacej nádoby. Teplotná sonda má byť počas pečenia stabilne na jednom mieste. Dosiahnete to použitím pevnej prísady. Na podoprenie silikónovej rukoväte Teplotná sonda použite okraj zapekacej formy. Špička Teplotná sonda by sa nemala dotýkať dna zapekacej nádoby.
	

Krok č. 4	Teplotná sonda zasuňte do zásuvky v prednej časti rúry. Na displeji sa zobrazí aktuálna teplota: Teplotná sonda.
Krok č. 5	Stlačte  , aby ste nastavili teplotu vnútri pokrmu.
Krok č. 6	OK – stlačením potvrdíte. Keď dosiahne potravinu nastavenú teplotu, zaznie zvukový signál. Môžete si vybrať, či budete v varení pokračovať alebo prestanete, aby bola potravinu správne prepečená.
Krok č. 7	Vytiahnite zástrčku Teplotná sonda z príslušnej zásuvky a vyberte pokrm z rúry. <div style="border: 1px solid black; padding: 5px; margin-top: 10px;">  VAROVANIE! Pretože sa Teplotná sonda zohreje, hrozí nebezpečenstvo popálenia. Pri odpájaní a vyberaní teplotnej sondy z potraviny buďte opatrní. </div>

10. DOPLNKOVÉ FUNKCIE

10.1 Blokovanie



Táto funkcia predchádza náhodnej zmene funkcie rúry.		
Zapnite ju, keď je rúra zapnutá – nastavená príprava pokrmu pokračuje, ovládací panel je zablokovaný. Zapnite ju, keď je rúra vypnutá – rúra sa nedá zapnúť, ovládací panel je zablokovaný.		
  OK	 OK – stlačte a podržte, ak chcete zapnúť funkciu. Zaznie zvukový signál.	 OK – stlačte a podržte, ak to chcete vypnúť.
 3x  – zablíkajú, keď sa blokovanie zapne.		

10.2 Automatické vypínanie

Ak je zapnutá funkcia ohrevu a nezmeníte žiadne z nastavení, rúra sa z bezpečnostných dôvodov po určitom čase vypne.

 °C	 (h)
30 - 115	12.5

TIPY A RADY

 °C	 (h)
120 - 195	8.5
200 - 245	5.5
250 – maximum	3

Funkcia automatického vypnutia nebude fungovať pri týchto funkciách: Osvetlenie rúry, Teplotná sonda, Odklad nastavenia času.





10.3 Chladiaci ventilátor





Ak je rúra zapnutá, automaticky sa aktivuje chladiaci ventilátor, aby udržal povrch rúry chladný. Ak vypnete rúru, chladiaci ventilátor môže zostať v činnosti, kým rúra nevychladne.





11. TIPY A RADY

11.1 Vlhký horúci vzduch

V záujme čo najlepších výsledkov sa riadte tipmi v tabuľke nižšie.



		 (° C)		 (min)
Sladké pečivo, 16 kusov	plech na pečenie alebo pekáč na zachytávanie tuku	180	2	20 - 30
Pečivo, 9 kusov	plech na pečenie alebo pekáč na zachytávanie tuku	180	2	30 - 40
Pizza, mrazená, 0,35 kg	Drôtený rošt	220	2	10 - 15
Piškótová roláda	plech na pečenie alebo pekáč na zachytávanie tuku	170	2	25 - 35
Brownies – čok. sušienky	plech na pečenie alebo pekáč na zachytávanie tuku	175	3	25 - 30

		 (° C)		 (min)
Nákyp, 6 kusov	keramické zapekacie formy na drôtenom rošte	200	3	25 - 30
Piškótvý korpus	forma na korpus na drôtenom rošte	180	2	15 - 25
Viktóriin koláč	forma na pečenie na drôtenom rošte	170	2	40 - 50
Pošírovaná ryba, 0,3 kg	plech na pečenie alebo pekáč na zachytávanie tuku	180	3	20 - 25
Celá ryba, 0,2 kg	plech na pečenie alebo pekáč na zachytávanie tuku	180	3	25 - 35
Rybíe filé, 0,3 kg	forma na pizzu na drôtenom rošte	180	3	25 - 30
Pošírované mäso, 0,25 kg	plech na pečenie alebo pekáč na zachytávanie tuku	200	3	35 - 45
Šašlik, 0,5 kg	plech na pečenie alebo pekáč na zachytávanie tuku	200	3	25 - 30
Sušienky, 16 kusov	plech na pečenie alebo pekáč na zachytávanie tuku	180	2	20 - 30
Mandľové sušienky, 24 kusov	plech na pečenie alebo pekáč na zachytávanie tuku	180	2	25 - 35
Muffiny, 12 kusov	plech na pečenie alebo pekáč na zachytávanie tuku	170	2	30 - 40
Slané pečivo, 20 kusov	plech na pečenie alebo pekáč na zachytávanie tuku	180	2	25 - 30

		 (° C)		 (min)
Sušienky z krehkého cesta, 20 kusov	plech na pečenie alebo pekáč na zachytávanie tuku	150	2	25 - 35
Malé tortičky, 8 kusov	plech na pečenie alebo pekáč na zachytávanie tuku	170	2	20 - 30
Zelenina, pošírovaná, 0,4 kg	plech na pečenie alebo pekáč na zachytávanie tuku	180	3	35 - 45
Vegetariánska omeleta	forma na pizzu na drôťovom rošte	200	3	25 - 30
Stredomorská zelenina, 0,7 kg	plech na pečenie alebo pekáč na zachytávanie tuku	180	4	25 - 30

11.2 Vlhký horúci vzduch – odporúčané príslušenstvo

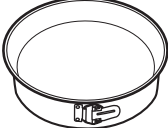





Použite tmavé a matné formy a nádoby. Absorbujú teplo lepšie ako svetlý a lesklý riad.

			
Forma na pizzu	Forma na pečenie	Nádoby na suflé	Forma na korpus
Tmavá, matná 28 cm priemer	Tmavá, matná 26 cm priemer	Keramická 8 cm priemer, 5 cm výška	Tmavá, matná 28 cm priemer







11.3 Tabuľky pečenia pre skúšobné inštitúty

Informácie pre skúšobne

Testy podľa IEC 60350-1.

				 (°C)	 (min)	
Malé koláčiky, 20 ks/plech	Tradičné pečenie	Plech na pečenie	3	170	20 - 30	-
Malé koláčiky, 20 ks/plech	Teplovzdušné Pečenie	Plech na pečenie	3	150 - 160	20 - 35	-
Malé koláčiky, 20 ks/plech	Teplovzdušné Pečenie	Plech na pečenie	2 a 4	150 - 160	20 - 35	-
Jablkový koláč, 2 formy Ø20 cm	Tradičné pečenie	Drôtený rošt	2	180	70 - 90	-
Jablkový koláč, 2 formy Ø20 cm	Teplovzdušné Pečenie	Drôtený rošt	2	160	70 - 90	-
Piškóto-vý koláč, forma na koláče Ø 26 cm	Tradičné pečenie	Drôtený rošt	2	170	40 - 50	Rúru predhrievajte 10 minúty.
Piškóto-vý koláč, forma na koláče Ø 26 cm	Teplovzdušné Pečenie	Drôtený rošt	2	160	40 - 50	Rúru predhrievajte 10 minúty.
Piškóto-vý koláč, forma na koláče Ø 26 cm	Teplovzdušné Pečenie	Drôtený rošt	2 a 4	160	40 - 60	Rúru predhrievajte 10 minúty.
Linecké koláčiky	Teplovzdušné Pečenie	Plech na pečenie	3	140 - 150	20 - 40	-

OŠETROVANIE A ČISTENIE

				 (°C)	 (min)	
Linecké koláčiky	Teplovzdušné Pečenie	Plech na pečenie	2 a 4	140 - 150	25 - 45	-
Linecké koláčiky	Tradičné pečenie	Plech na pečenie	3	140 - 150	25 - 45	-
Hrianky, 4-6 kusov	Gril	Drôtený rošt	4	max.	2-3 minúty prvá strana; 2-3 minúty druhá strana	Rúru predhrievajte 3 minúty.
Hovädzí burger, 6 kusov, 0,6 kg	Gril	Drôtený rošt a pekáč na zachytávanie tuku	4	max.	20 - 30	Drôtený rošt vložte do štvrtaj a pekáč na zachytávanie tuku do tretej úrovne rúry. V polovici pečenia otočte pokrmy na druhú stranu. Rúru predhrievajte 3 minúty.

12. OŠETROVANIE A ČISTENIE



VAROVANIE!

Pozrite si kapitoly ohľadne bezpečnosti.

12.1 Poznámky k čisteniu

 Čistiace prostriedky	Prednú stranu rúry očistite mäkkou tkaninou namočenou v teplej vode s prídavkom čistiaceho prostriedku.
	Na čistenie kovových povrchov použite čistiaci roztok.
	Škrvny vyčistite s miernym čistiacim prostriedkom. Neaplikujte ho na katalytické povrchy.



Každodenné používanie

Dutinu očistíte po každom použití. Hromadenie tuku alebo iných zvyškov môže mať na následok vznik požiaru.

V rúre alebo na sklenených paneloch dvierok sa môže kondenzovať vlhkosť. V záujme zníženia kondenzácie nechajte rúru zapnutú 10 minút pred pečením. Jedlo v rúre neskladujte dlhšie ako 20 minút. Dutinu po každom použití vysušte jemnou handričkou.



Príslušenstvo

Po každom použití vyčistite všetko príslušenstvo a nechajte ho uschnúť. Použite mäkkú handričku namočenú v teplej vode s jemným čistiacim prostriedkom. Príslušenstvo sa nesmie umývať v umývačke riadu.

Nelepivé príslušenstvo nečistite abrazívnymi čistiacimi prostriedkami ani predmetmi s ostrými hranami.

12.2 Čistenie: Reliéf dutiny

Vyčistite priehlbnu dutiny, aby ste odstránili zvyšky vodného kameňa po pečení s parou.

Krok č. 1	Krok č. 2	Krok č. 3
Do priehlbny dutiny nalejte 250 ml bieleho octu. Použite maximálne 6 %-ný ocot bez prídavných látok.	Počkajte 30 minút, kým ocot nerozpustí zvyšky vodného kameňa pri teplote okolia.	Dutinu vyčistíte teplou vodou a mäkkou handričkou.
Pre funkciu: SteamBake vyčistíte rúru po každých 5 – 10 cykloch pečenia.		

12.3 Vybratie: Zasúvacie lišty

Vyberte zasúvacie lišty, aby ste mohli očistiť rúru.

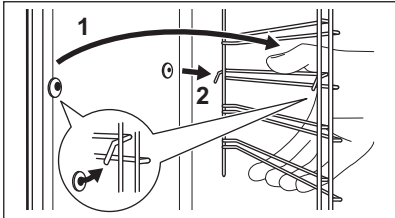

Krok č. 1	Rúru vypnite a počkajte, kým nevychladne.	
Krok č. 2	Odtiahnite prednú časť zasúvacích lišt od bočnej steny.	

OŠETROVANIE A ČISTENIE

Krok č. 3	Zadnú časť líšt odtiahnite od bočnej steny a lišty vyberte.	
Krok č. 4	Pri inštalácii zasúvacích líšt zvolte opačný postup. Upevňovacie kolíky na teleskopických líštách musia smerovať dopredu.	

12.4 Spôsob používania: Katalytické čistenie

V dutine sú katalytické panely. Absorbujú tuk počas katalýzy. Zmena farby katalytického povrchu alebo flaky nemajú negatívny vplyv na čistenie.

Rúru vyčistíte s funkciou katalytické čistenie		
Pred katalytickým čistením vyberte všetko príslušenstvo.		
Krok č. 1	Krok č. 2	Krok č. 3
Vyberte Ponuka  Čistenie  a stlačte OK.	Po skončení čistenia zaznie zvukový signál. Rúra sa vypne.	Keď rúra vychladne, vyčistite dutinu mäkkou vlhkou handričkou.
Trvanie: 1 h		

12.5 Vybratie a inštalácia: Dvierka

Dvierka rúry sa skladajú z troch sklenených panelov. Dvierka rúry a vnútorné sklenené panely môžete vybrať a vyčistiť. Pred odstránením sklenených panelov si prečítajte celý pokyn „Odstránenie a montáž dvierok“.







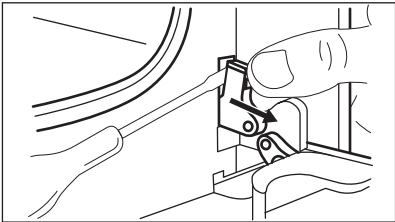

UPOZORNENIE!

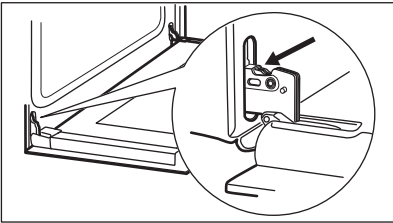
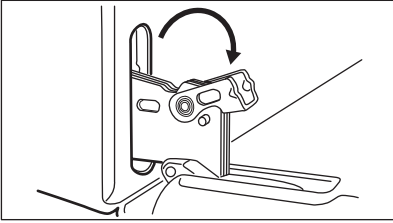
Rúru nepoužívajte bez sklenených panelov.

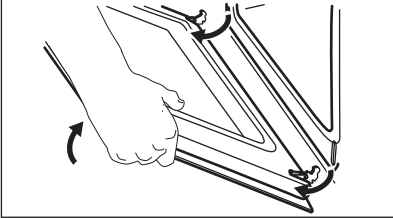
Krok č. 1	Úplne otvorte dvierka a nájdite záves na pravej strane dvierok.	
Krok č. 2	Pomocou skrutkovača nadvihnite a plne otočte príchytku na pravom závese.	

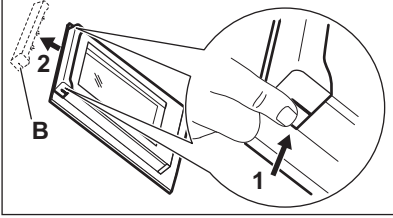
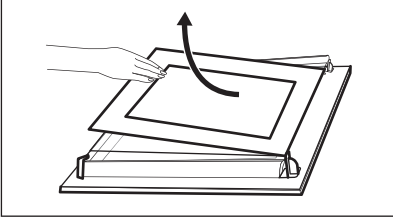
OŠETROVANIE A ČISTENIE

<p>Krok č. 3</p>	<p>Nájdite záves na ľavej strane dvierok.</p>	
<p>Krok č. 4</p>	<p>Nadvihnite príchytku na ľavom závесе a úplne ju preklopte.</p>	
<p>Krok č. 5</p>	<p>Dvierka rúry privrite do polovice, aby zostali v prvej otvorenej polohe. Potom ich nadvihnite a potiahnite vpred a vyberte z lôžka.</p>	
<p>Krok č. 6</p>	<p>Dvierka položte na mäkkú tkaninu na stabilný povrch.</p>	
<p>Krok č. 7</p>	<p>Uchopte rám dvierok (B) na hornom okraji dvierok po oboch stranách a zatlačte ho dovnútra, aby sa uvoľnili upevňovacie západky.</p>	
<p>Krok č. 8</p>	<p>Rám dvierok vyberte potiahnutím dopredu.</p>	
<p>Krok č. 9</p>	<p>Sklenené panely dvierok uchopte za horné okraje a opatrne ich vyťahnite jeden za druhým. Začnite vrchným panelom. Uistite sa, že sklenený panel sa úplne vysunie z podpier.</p>	
<p>Krok č. 10</p>	<p>Panely umyte vodou s prídavkom saponátu. Sklenené panely opatrne osušte. Sklenené panely neumývajte v umývačke riadu.</p>	
<p>Krok č. 11</p>	<p>Po čistení nainštalujte sklenené panely a dvierka rúry.</p>	

Dbajte na to, aby ste sklenené panely (A a B) namontovali späť v správnom poradí. Skontrolujte symbol/potlač na bočnej strane skleneného panela, každý zo sklenených panelov vyzerá odlišne, aby boli demontáž a montáž jednoduchšie.

Pri správnej montáži rám dveriek zacvakne. Uistite sa, že stredný sklenený panel je namontovaný správne.

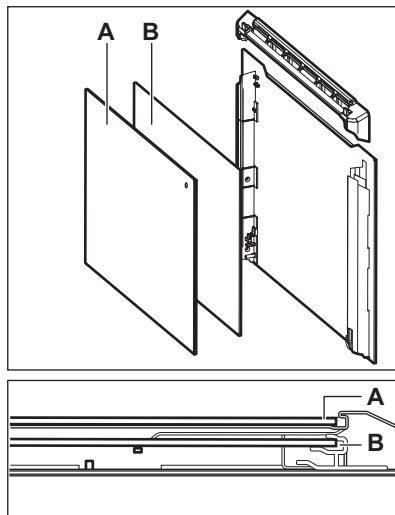

12.6 Výmena: Osvetlenie



VAROVANIE!

Hrozí nebezpečenstvo zásahu elektrickým prúdom.
Žiarovka môže byť horúca.

Halogénovú žiarovku vždy držte cez tkaninu, aby ste predišli pripáleniu zvyškov mastnoty na žiarovke.

Pred výmenou žiarovky v osvetlení:

Krok č. 1	Krok č. 2	Krok č. 3
Vypnite rúru. Počkajte, kým nebude rúra studená.	Rúru odpojte zo siete.	Na dno dutiny položte handričku.

Zadné osvetlenie

Krok č. 1	Otočte sklenený kryt a vyberte ho.
Krok č. 2	Sklenený kryt vyčistite.

Krok č. 3	Nahradte žiarovku inou vhodnou žiarovkou odolnou teplotám do 300 °C.
Krok č. 4	Nasadte sklenený kryt.

13. RIEŠENIE PROBLÉMOV



VAROVANIE!

Pozrite si kapitoly ohľadne bezpečnosti.

13.1 Čo robiť, ak...

V prípadoch, ktoré nie sú uvedené v tejto tabuľke, sa obráťte na autorizované servisné stredisko.

Rúra sa nezapne ani sa nezohrieva	
Problém	Skontrolujte, či...
Rúra sa nedá zapnúť ani používať.	Rúra je správne pripojená ku zdroju elektrického napájania.
Rúra sa nezohrieva.	Deaktivovalo sa automatické vypínanie.
Rúra sa nezohrieva.	Nie je vypálená poistka.
Rúra sa nezohrieva.	Je vypnutá detská poistka.

Komponenty	
Problém	Skontrolujte, či...
Osvetlenie je vypnuté.	Vlhký horúci vzduch – je zapnuté.
Žiarovka nefunguje.	Žiarovka je vypálená.
Teplotná sonda nefunguje.	Konektor Teplotná sonda je plne zasunutý do zásuvky.

Chybové kódy	
Displej zobrazuje...	Skontrolujte, či...

ENERGETICKÁ ÚČINNOSŤ

Chybové kódy	
Err C2	Vytiahli ste zástrčku Teplotná sonda zo zásuvky.
0:00	Došlo k výpadku napájania. Nastavte presný čas.
Ak sa na displeji zobrazí chybový kód, ktorý nie je v tabuľke, vypnite domovú poistku a reštartujte rúru. Ak sa chybový kód objaví znova, obráťte sa na autorizované servisné stredisko.	

Čistenie	
Problém	Skontrolujte, či...
Z priehlbiny dutiny rúry vyteká voda.	V priehlbine dutiny rúry je priveľa vody.

13.2 Servisné údaje

Ak problém nedokážete odstrániť sami, kontaktujte predajcu alebo autorizované servisné stredisko.

Údaje potrebné pre autorizované servisné stredisko nájdete na typovom štítku. Typový štítok sa nachádza na prednom ráme vnútorného priestoru rúry. Neodstraňujte typový štítok z dutiny rúry.

Odporúčame, aby ste si sem zapísali tieto údaje:	
Model (MÓD.)
Číslo výrobku (PNC)
Sériové číslo (S.N.)

14. ENERGETICKÁ ÚČINNOSŤ

14.1 Informácie o výrobku a informačný list k výrobku*

Názov dodávateľa	Electrolux
Model	EOD6C77WV 949499560 EOD6C77WX 949499558 EOD6C77WZ 949499559 LOD6C77WZ 949499561

Index energetickej účinnosti	81.2	
Trieda energetickej účinnosti	A+	
Spotreba energie pri štandardnom naplnení, tradičný režim	0.93 kWh/cyklus	
Spotreba energie pri štandardnom naplnení, režim s ventilátorom	0.69 kWh/cyklus	
Počet dutín	1	
Zdroj tepla	Elektrina	
Objem	72 l	
Typ rúry	Zabudovateľná rúra	
Hmotnosť	EOD6C77WV	33.1 kg
	EOD6C77WX	33.1 kg
	EOD6C77WZ	33.2 kg
	LOD6C77WZ	32.4 kg

*Pre Európsku úniu podľa nariadení EÚ 65/2014 a 66/2014.
Pre Bieloruskú republiku podľa STB 2478-2017, Dodatok G; STB 2477-2017, Prílohy A a B.
Pre Ukrajinu podľa 568/32020.

Trieda energetickej účinnosti sa nevzťahuje na Rusko.

EN 60350-1 - Elektrické varné spotrebiče pre domácnosť. Časť 1: Sporáky, rúry, parné rúry a grily. Metódy merania výkonových parametrov.

14.2 Úspora energie



Rúra má funkcie, ktoré vám pomôžu usporiť energiu pri každodennom varení.

Uistite sa, že dvierka rúry sú počas jej prevádzky zatvorené. Počas pečenia dvierka rúry neotvárajte príliš často. Tesnenie dvierok udržiavajte čisté a uistite sa, že je upevnené na svojom mieste.

V záujme vyššej úspory energie použite kovový riad.

Ak je to možné, rúru pred pečením nepredhrievajte.

Keď pripravujete niekoľko pokrmov naraz, zachovajte čo najkratšie prestávky medzi pečením.

Pečenie s ventilátorom

Ak je to možné, použite funkcie pečenia s ventilátorom, aby ste dosiahli úsporu energie.

ŠTRUKTÚRA PONUKY

Zvyškové teplo

Ventilátor a osvetlenie budú naďalej v činnosti. Keď rúru vypnete, na displeji sa zobrazí zvyškové teplo. Teplo môžete použiť na udržanie teploty jedla.

Ak trvá pečenie dlhšie ako 30 minút, znížte teplotu rúry na minimum 3 – 10 minút pred koncom pečenia. Pomocou zvyškového tepla v rúre bude pečenie pokračovať.

Zvyškové teplo použite na ohrev ostatných pokrmov.

Uchovanie teploty jedla

Ak chcete jedlo uchovať teplé pomocou zvyškového tepla, zvolte najnižšie možné nastavenie teploty. Na displeji sa zobrazí ukazovateľ zvyškového tepla alebo teplota.

Pečenie s vypnutým osvetlením

Počas pečenia vypnite osvetlenie. Zapnite ho iba v prípade potreby.



Vlhký horúci vzduch

Funkcia určená na úsporu energie počas pečenia.

Keď používate túto funkciu, osvetlenie sa po 30 sekundách automaticky vypne. Osvetlenie môžete opäť zapnúť, ale tento úkon zníži očakávanú úsporu energie.

15. ŠTRUKTÚRA PONUKY

15.1 Ponuka

	 – vyberte pre vstup do Ponuka.
---	--

Ponuka štruktúra

Sprevodca pečením 	Čistenie 	Nastavenia 
---	--	--



Krok č. 1	Krok č. 2	Krok č. 3	Krok č. 4	Krok č. 5
 	 OK	 O1 – O15	 OK	
Vyberte Ponuka, Nastavenia.	Potvrďte nastavenia.	Vyberte nastavenie.	Potvrďte nastavenia.	Upravte hodnoty a stlačte OK.

Nastavenia

O1	Presný čas	Zmeniť	O2	Jas displeja	1 - 5
----	------------	--------	----	--------------	-------

Nastavenia					
O3	Tóny tlačidiel	1 – Pípnutie 2 – Cvaknutie 3 – Vypnutý zvuk	O4	Hlasitosť zvuku	1 - 4
O5	Teplotná sonda Akcia	1 – Signál a stop 2 – Signál	O6	Časovač	Zap./Vyp.
O7	Osvetlenie rúry	Zap./Vyp.	O8	Rýchle zohrievanie	Zap./Vyp.
O9	Pripomenka čistenia	Zap./Vyp.	O10	WiFi	Zap./Vyp.
O11	Automatické diaľkové ovládanie	Zap./Vyp.	O12	Zabudnúť sieť	Áno/nie
O13	Režim Demo	Aktivačný kód: 2468	O14	Verzia softvéru	Kontrola
O15	Zrušiť všetky nastavenia	Áno/nie			

16. OCHRANA ŽIVOTNÉHO PROSTREDIA

Materiály označené symbolom  odovzdajte na recykláciu.  Obal hodte do príslušných kontajnerov na recykláciu. Chráňte životné prostredie a zdravie ľudí a recyklujte odpad z elektrických a elektronických spotrebičov. Nelikvidujte spotrebiče označené symbolom spolu s odpadom z domácnosti  Výrobok odovzdajte v miestnom recyklačnom zariadení alebo sa obráťte na obecný alebo mestský úrad.

MISLIMO NA VAS

Zahvaljujemo se vam, da ste kupili napravo Electrolux. Izbrali ste izdelek, ki s sabo prinaša večdesetletne strokovne izkušnje in inovacije. Ta genialen in eleganten izdelek je bil zasnovan z vami v mislih. Kadar koli ga uporabite, ste tako lahko prepričani, da boste vsakič dobili odlične rezultate.

Pozdravljeni pri podjetju Electrolux.

Obiščite naše spletno mesto za



Pridobitev nasvetov glede uporabe, brošure, odpravljanje težav, servisne informacije in informacije glede popravil:

www.electrolux.com/support



Registrirajte izdelek za večjo uporabnost:

www.registerelectrolux.com



Kupite dodatno opremo, potrošno blago in originalne nadomestne dele za vašo napravo:

www.electrolux.com/shop



Za več receptov, namigov in odpravljanje težav prenesite aplikacijo **My Electrolux Kitchen**.



SKRB ZA STRANKE IN SERVIS

Vedno uporabite samo originalne rezervne dele.

Ko kličete servis, imejte pri roki naslednje podatke: Model, številka izdelka, serijska številka.

Podatke najdete na ploščici za tehnične navedbe.

 Opozorilo / varnostne informacije

 Splošni podatki in nasveti

 Informacije o varovanju okolja

Pridržujemo si pravico do sprememb.

KAZALO

1. VARNOSTNE INFORMACIJE.....	504	3. NAMESTITEV.....	509
1.1 Varnost otrok in ranljivih oseb.....	504	3.1 Vgradnja.....	509
1.2 Splošna varnost.....	504	3.2 Pritrditev pečice v omaro.....	510
2. VARNOSTNA NAVODILA.....	505	4. OPIS IZDELKA.....	510
2.1 Montaža.....	505	4.1 Splošni pregled.....	511
2.2 Električne povezave.....	506	4.2 Pripomočki.....	511
2.3 Uporaba.....	507	5. ZA VKLOP IN IZKLOP PEČICE.....	511
2.4 Vzdrževanje in čiščenje.....	508	5.1 Gumbi, ki jih lahko potisnete	
2.5 Notranja osvetlitev.....	508	nazaj.....	512
2.6 Servis.....	508	5.2 Upravljalna plošča.....	512
2.7 Odstranjevanje.....	509		

6. PRED PRVO UPORABO.....	513	11.2 Vlažno pečenje - priporočeni pripomočki.....	530
6.1 Začetno čiščenje.....	513	11.3 Razpredelnice za pečenje za preizkuševalne inštitute.....	531
6.2 Začetno predgrevanje.....	513	12. VZDRŽEVANJE IN ČIŠČENJE.....	532
6.3 Brezžična povezava 	514	12.1 Opombe glede čiščenja.....	533
6.4 Licence za programsko opremo..	515	12.2 Postopek čiščenja: Izboklina pečice.....	533
7. VSAKODNEVNA UPORABA.....	515	12.3 Odstranjevanje: nosilcev rešetk	533
7.1 Nastavitev: Funkcije pečice.....	515	12.4 Uporaba: Katalitično čiščenje ...	534
7.2 Funkcije pečice.....	516	12.5 Odstranjevanje in nameščanje: Vrat.....	534
7.3 Opombe glede: Vlažno pečenje...517		12.6 Zamenjava: Luči.....	536
7.4 Nastavitev: Kuharski pomočnik...517		13. ODPRAVLJANJE TEŽAV.....	537
7.5 Kuharski pomočnik z recepti.....	518	13.1 Kaj storite v primeru	537
8. ČASOVNE FUNKCIJE.....	523	13.2 Servisni podatki.....	538
8.1 Časovne funkcije.....	523	14. ENERGIJSKA UČINKOVITOST.....	538
8.2 Nastavitev: Časovne funkcije.....	524	14.1 Informacije o izdelku in informacijski list o izdelku*.....	538
9. UPORABA: PRIPOMOČKOV.....	525	14.2 Varčevanje z energijo.....	539
9.1 Vstavljanje opreme.....	525	15. STRUKTURA MENIJA.....	540
9.2 Sonda za hrano.....	526	15.1 Meni.....	540
10. DODATNE FUNKCIJE.....	528		
10.1 Ključavnica.....	528		
10.2 Samodejni izklop.....	528		
10.3 Ventilator za hlajenje.....	528		
11. NAMIGI IN NASVETI.....	528		
11.1 Vlažno pečenje.....	529		

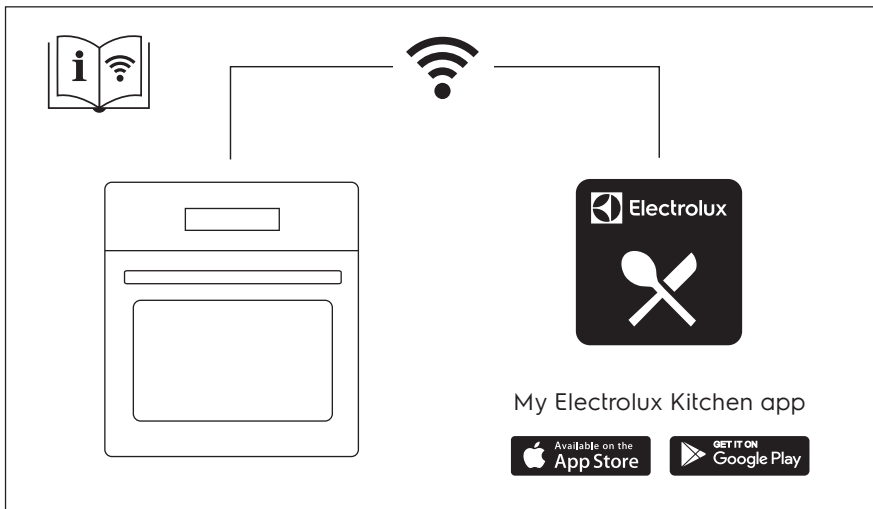

1. ⚠️ VARNOSTNE INFORMACIJE

Pred namestitvijo in uporabo naprave natančno preberite priložena navodila. Proizvajalec ni odgovoren za poškodbe ali škodo, nastalo zaradi nepravilne namestitve ali uporabe. Navodila vedno shranite na varnem in dostopnem mestu za poznejšo uporabo.

1.1 Varnost otrok in ranljivih oseb

- To napravo lahko otroci od osmega leta naprej ter osebe z zmanjšanimi telesnimi, čutnimi ali razumskimi sposobnostmi ali s pomanjkanjem izkušenj ter znanja uporabljajo le pod nadzorom ali če so dobile ustrezna navodila glede varne uporabe naprave in če se zavedajo nevarnosti, ki obstajajo. Otroci, mlajši od osem (8) let, ter osebe z visoko stopnjo invalidnosti se ne smejo približevati napravi, če niso pod nenehnim nadzorom.
- Otroci morajo biti pod nadzorom, da se ne igrajo z napravo in mobilnimi napravami z My Electrolux Kitchen.
- Vso embalažo hranite zunaj dosega otrok in jo ustrezno zavržite.
- OPOZORILO: Ko naprava deluje ali se ohlaja, poskrbite, da so otroci in hišni ljubljenci dovolj oddaljeni od naprave. Dostopni deli se med uporabo segrejejo.
- Če je naprava opremljena z zaščito za otroke, mora biti zaščita vklopljena.
- Otroci ne smejo izvajati čiščenja in uporabniškega vzdrževanja naprave, če ni zagotovljen nadzor.

1.2 Splošna varnost

- Nameščanje naprave in zamenjavo kabla lahko opravi le strokovno usposobljena oseba.
- Ne uporabljajte, preden jo namestite v vgrajeno strukturo.
- Pred vzdrževalnimi deli napravo odklopite iz napajanja.

- Če je napajalni kabel poškodovan, ga mora zamenjati predstavnik proizvajalca, pooblaščenega servisnega centra ali druga strokovno usposobljena oseba, da se izognete nevarnosti električnega udara.
- **OPOZORILO:** Pred zamenjavo žarnice mora biti naprava izklopljena, da preprečite možnost udara električnega toka.
- **OPOZORILO:** Naprava in dostopni deli se med uporabo segrejejo. Pazite, da se ne dotaknete grelcev.
- Pripomočke ali posodo vedno odstranjujte iz pečice ali postavljajte vanjo z zaščitnimi rokavicami.
- Uporabite samo tipalo za jedi (sondo za meso), priporočljivo za to napravo.
- Za odstranitev nosilcev rešetk najprej povlecite sprednji del nosilcev rešetk in nato zadnjega od stranskih sten. Nosilce rešetk namestite v obratnem zaporedju.
- Naprave ne čistite s paro.
- Za čiščenje steklenih vrat ne uporabljajte grobih čistilnih sredstev ali ostrega kovinskega strgala, da ne poškodujete stekla.

2. VARNOSTNA NAVODILA

2.1 Montaža

**OPOZORILO!**

To napravo lahko namesti le strokovno usposobljena oseba.

- Odstranite vso embalažo.
- Ne nameščajte ali uporabljajte poškodovane naprave.
- Upoštevajte navodila za namestitev, priložena napravi.
- Pri premikanju naprave bodite pazljivi, ker je težka. Vedno uporabljajte zaščitne rokavice in priloženo obutev.
- Naprave ne vlecite za ročaj.
- Napravo namestite na varno in primerno mesto, ki ustreza zahtevam za namestitev.
- Upoštevajte predpisano najmanjšo razdaljo do drugih naprav in enot.
- Pred namestitvijo pečice preverite, ali se vrata neovirano odpirajo.
- Naprava je opremljena z električnim hladilnim sistemom. Za krmiljenje slednjega je potrebno električno napajanje.

VARNOSTNA NAVODILA

Najmanjša višina omarice (najmanjša višina omarice pod delovno površino)	590 (600) mm
Širina omarice	560 mm
Globina omarice	550 (550) mm
Višina sprednjega dela naprave	594 mm
Višina hrbtnega dela naprave	576 mm
Širina sprednjega dela naprave	595 mm
Širina hrbtnega dela naprave	559 mm
Globina naprave	569 mm
Vgradna globina naprave	548 mm
Globina ob odprtih vratih	1022 mm
Najmanjša velikost prezračevalne odprtine. Odprtina na dnu hrbtni strani	560x20 mm
Dolžina napajalnega kabla. Kabel je v desnem vogalu na hrbtni strani	1500 mm
Pritrdilni vijaki	4x25 mm

2.2 Električne povezave



OPOZORILO!

Nevarnost požara in električnega udara.

- Električno priključitev mora opraviti usposobljen električar.
- Naprava mora biti ozemljena.
- Preverite, ali so parametri s ploščice za tehnične navedbe združljivi z električno napetostjo omrežja.
- Vedno uporabite pravilno nameščeno varnostno vtičnico.
- Ne uporabljajte razdelilnikov in podaljškov.
- Pazite, da ne poškodujete vtiča in kabla. Če je treba kabel zamenjati, mora to storiti oseba pooblaščenega servisnega centra.
- Priključni kabli ne smejo priti v stik ali bližino vrat naprave ali odprtine pod napravo, še posebej, ko naprava deluje ali so vrata vroča.
- Zaščita pred udarom električnega toka izoliranih delov in delov pod električno napetostjo mora biti pritrjena tako, da je ni mogoče odstraniti brez orodja.

- Vtič vtaknite v vtičnico šele ob koncu nameščanja. Poskrbite, da bo vtič dosegljiv tudi po namestitvi.
- Če je omrežna vtičnica zrahljana, ne vtikajte vtiča.
- Ne vlecite za električni priključni kabel, če želite izključiti napravo. Vedno povlecite za vtič.
- Uporabite le prave izolacijske naprave: odklopnike, varovalke (talilne varovalke odvijte iz nosilca), zaščitne naprave na diferenčni tok in kontaktorje.
- Električna napeljava mora imeti izolacijsko napravo, ki omogoča odklop naprave z omrežja na vseh polih. Izolacijska naprava mora imeti med posameznimi kontakti minimalno razdaljo 3 mm.
- Ta naprava je dobavljena z vtičem in napajalnim kablom.

Vrste kablov, ki so primerni za priključitev ali zamenjavo za Evropo:

H07 RN-F, H05 RN-F, H05 RRF, H05 VV-F, H05 V2V2-F (T90), H05 BB-F

Za presek kabla si oglejte skupno moč na ploščici za tehnične navedbe. Ogledate si lahko tudi preglednico:

Skupna moč (W)	Presek kabla (mm ²)
maksimalno 1380	3 x 0.75
maksimalno 2300	3 x 1
maksimalno 3680	3 x 1.5

Ozemljitveni vodnik (zeleno-rumeni kabel) mora biti 2 cm daljši od faznega in nevtralnega vodnika (moder in rjav kabel).

2.3 Uporaba



OPOZORILO!

Nevarnost poškodbe, opeklin in električnega udara ali eksplozije.

- Naprava je namenjena samo za (notranjo) uporabo v gospodinjstvu.
- Ne spreminjajte specifikacij te naprave.
- Prepričajte se, da prezračevalne odprtine niso ovirane.
- Naprave med delovanjem ne puščajte brez nadzora.
- Po vsaki uporabi izklopite napravo.
- Pri odpiranju vrat naprave, medtem ko je naprava v uporabi, bodite previdni. Lahko pride do izpusta vročega zraka.
- Naprave se ne dotikajte z mokrimi rokami, ali kadar je v stiku z vodo.
- Ne pritiskajte odprtih vrat.
- Naprave ne uporabljajte kot delovno površino ali površino za odlaganje.
- Previdno odprite vrata naprave. Uporaba sestavin z alkoholom lahko povzroči mešanico alkohola in zraka.
- Ne dovolite, da bi iskre ali odprti plameni prišli v stik z napravo, ko odprete vrata.
- Ne postavljajte vnetljivih izdelkov ali predmetov, ki so prepojeni z vnetljivimi izdelki, v napravo, blizu nje ali nanjo.

VARNOSTNA NAVODILA

- Gesla za brezžično povezavo Wi-Fi ne razkrijte nikomur.



OPOZORILO!

Obstaja nevarnost škode na napravi.

- Za preprečevanje poškodb ali razbarvanja emajla:
 - Ne smete postaviti pekačev ali drugih predmetov neposredno na dno naprave.
 - Ne smete postaviti aluminijaste folije neposredno na dno naprave.
 - Ne smete postaviti vode neposredno v vročo napravo.
 - Ne smete hraniti vlažnih jedi in hrane v napravi, potem ko nehate kuhati.
 - Pri odstranjevanju ali nameščanju opreme bodite previdni.
- Sprememba barve emajla ali nerjavnega jekla ne vpliva na zmogljivost naprave.
- Za vlažno pecivo uporabite globok pekač. Sadni sokovi povzročijo madeže, ki so lahko trajni.
- Ta naprava je namenjena le kuhanju. Ne smete je uporabljati v druge namene, denimo za ogrevanje prostorov.
- Vedno kuhajte z zaprtimi vrati pečice.
- Če napravo namestite za ploščo omarice (npr. vrata), poskrbite, da vrata med delovanjem naprave ne bodo nikoli zaprta. Za zaprto ploščo omarice se lahko nakopičita toplota in vlaga ter povzročita nadaljnje poškodbe naprave, ohišja ali tal. Plošče omarice ne zapirajte, dokler se po uporabi naprava popolnoma ne ohladi.

2.4 Vzdrževanje in čiščenje



OPOZORILO!

Nevarnost telesnih poškodb, požara ali poškodb naprave.

- Pred vzdrževanjem izklopite napravo in iztaknite vtič iz vtičnice.
- Prepričajte se, da je naprava hladna. Vroče steklene plošče lahko počijo.
- Ko se steklene plošče v vratih poškodujejo, jih takoj zamenjajte. Obrnite se na pooblaščen servisni center.
- Ob odstranjevanju vrat z naprave bodite previdni. Vrata so težka!
- Napravo redno čistite, da preprečite poškodbe materiala na površini.
- Napravo očistite z vlažno mehko krpo. Uporabljajte samo nevtralna čistilna sredstva. Za čiščenje ne uporabljajte abrazivnih čistil, grobih gobic, topil ali kovinskih predmetov.
- Če uporabljate razpršilo za čiščenje pečice, upoštevajte varnostna navodila z embalaže.
- Katalitičnega emajla ne čistite s čistilnimi sredstvi.

2.5 Notranja osvetlitev



OPOZORILO!

Nevarnost električnega udara.

- O žarnicah v izdelku in nadomestnih žarnicah, ki se prodajajo ločeno: Te žarnice so zasnovane za ekstremne pogoje v gospodinjskih aparatih, kot so izjemne temperature, vibracije in vlažnosti, ali za sporočanje informacij o delovanju aparata. Niso namenjene za uporabo drugje in niso primerne za sobno razsvetljavo v gospodinjstvu
- Uporabite le žarnice z istimi specifikacijami.

2.6 Servis

- Za popravilo naprave se obrnite na pooblaščen servisni center.
- Uporabljajte samo originalne nadomestne dele.

2.7 Odstranjevanje



OPOZORILO!

Nevarnost poškodbe ali zadušitve.

- Napravo izključite iz napajanja.
- Odrežite električni priključni kabel tik ob napravi in napravo zavrzite.
- Odstranite zapah in na ta način preprečite, da bi se otroci ali živali zaprli v napravo.

3. NAMESTITEV



OPOZORILO!

Oglejte si poglavja o varnosti.

3.1 Vgradnja



www.youtube.com/electrolux
www.youtube.com/aeg

How to install your AEG/Electrolux
Oven - Column installation

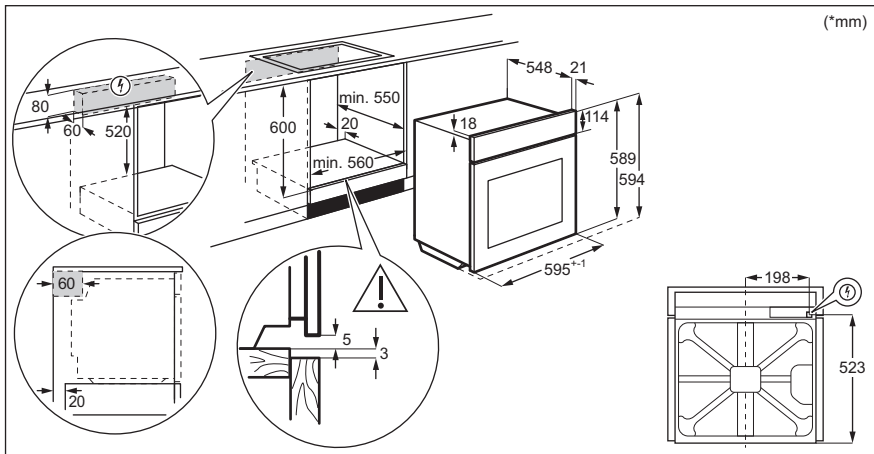

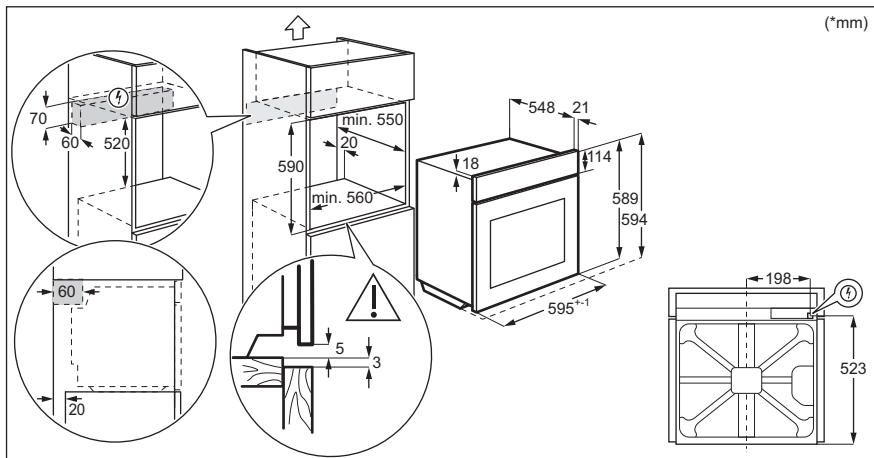

3.2 Pritrditev pečice v omaro

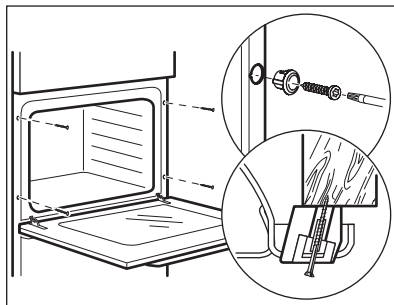

4. OPIS IZDELKA

4.1 Splošni pregled

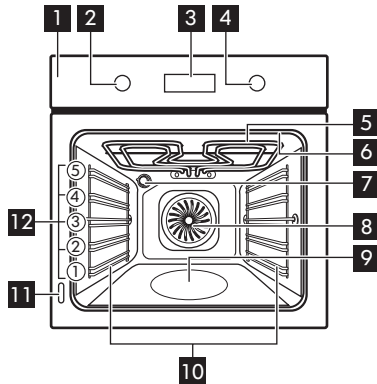

- 1** Upravljalna plošča
- 2** Gumb za funkcije pečice
- 3** Prikazovalnik
- 4** Upravljalni gumb
- 5** Grelnik
- 6** Vtičnica za tipalo za jedi
- 7** Luč
- 8** Ventilator
- 9** Izboklina pečice
- 10** Nosilec police, snemljiv
- 11** Ploščica za tehnične navedbe
- 12** Položaji polic

4.2 Pripomočki







- **Mreža za pečenje**
Za posodo, modele, pečenke.
- **Pekač za pecivo**
Za kolače in piškote.
- **Posoda za žar/pekač**
Za peko in pečenje ali kot posoda za zbiranje maščobe.
- **Tipalo za jedi**
Za merjenje pečenosti živil.
- **Teleskopska vodila**
Teleskopska vodila omogočajo lažje vstavljanje in odstranjevanje rešetk.

5. ZA VKLOP IN IZKLOP PEČICE





5.1 Gumbi, ki jih lahko potisnete nazaj



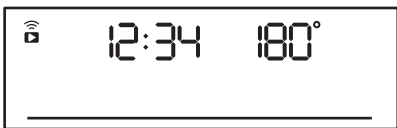
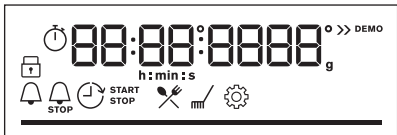





Za uporabo naprave pritisnite gumb. Gumb izskoči.

5.2 Upravljalna plošča

Senzorska polja nadzorne plošče					Pritiskajte	Obrnite gumb
 Časovnik	 Hitro segrevanje pečice	 Osve- tlitev	 Tipalo za hrano	OK		
Izberite funkcijo pečice, da izklopite pečico.						
Gumb za funkcije pečice obrnite v položaj za izklop, da izklopite pečico.						

	Ko je gumb za funkcije pečice v položaju za izklop, prikazovalnik preklopi v stanje pripravljenosti.
	Med pečenjem se na prikazovalniku prikažejo nastavljena temperatura, ura in druge razpoložljive možnosti.
	Prikazovalnik z največjim številom nastavljenih funkcij.

Indikatorji prikazovalnika				
 Ključavnica	 Kuharski pomočnik	 Čiščenje	 Nastavitve	 Hitro segrevanje pečice

Indikatorji program-ske ure:				
Wi-Fi indikator – utripa, ko je pečico mogoče povezati z brezžično povezavo Wi-Fi.		Zapomni si nastavitve časovnika. kazalnik – pečica ima možnost oddaljenega krmiljenja.		
 Povezava Wi-Fi je vklopljena.		 Zapomni si nastavitve časovnika. je vklopljeno.		
Vrstica napredovanja – za temperaturo ali uro.				
Indikator pečenja s paro				
Sonda za hrano indikator				

6. PRED PRVO UPORABO







OPOZORILO!

Oglejte si poglavja o varnosti.

6.1 Začetno čiščenje

Pred prvo uporabo očistite prazno pečico in nastavite čas:

			 00:00 Nastavite programsko uro. Pritisnite OK.
---	---	---	---

6.2 Začetno predgrevanje

Pred prvo uporabo prazno pečico predhodno ogrevajte.

1. korak:	Iz pečice odstranite vso opremo in odstranljive nosilce rešetk.
------------------	---

PRED PRVO UPORABO

Pred prvo uporabo prazno pečico predhodno ogrevajte.

2. korak: Nastavite najvišjo temperaturo za funkcijo: 
Pečica naj deluje eno uro.

3. korak: Nastavite najvišjo temperaturo za funkcijo: 
Pečica naj deluje 15 minut.

 Pečica lahko med predgrevanjem oddaja neprijetne vonjave in dim. Poskrbite za prezračevanje prostora.

6.3 Brezžična povezava

Za povezavo pečice potrebujete:

- brezžično omrežje z internetno povezavo,
- mobilno napravo, povezano z brezžičnim omrežjem.

1. korak Prenesite mobilno aplikacijo My Electrolux Kitchen in za naslednje korake sledite navodilom.

2. korak Obrnite gumb, da izberete: .

Frekvenca	2,4 GHz WLAN	5 GHz WLAN
	2400–2483,5 MHz	5150–5350 MHz 5470–5725 MHz
Protokol	IEEE 802.11b DSSS, 802.11g/n OFDM	IEEE 802.11 a/n OFDM
Najv. moč	EIRP < 20 dBm (100 mW)	EIRP < 23 dBm (200 mW)
Modul Wi-Fi	NIU5-50	

Frekvenca Bluetooth	2400–2483,5 MHz
Protokol	LE: DSSS
Maks. moč	EIRP < 4 dBm (2,5 mW)

Države članice EU, ki jih zajema Direktiva 2014/53/EU: Belgija, Bolgarija, Republika Češka, Danska, Nemčija, Estonija, Irska, Grčija, Španija, Francija, Hrvaška, Italija, Ciper, Latvija, Litva, Luksemburg, Madžarska, Malta, Nizozemska, Avstrija, Poljska, Portugalska, Romunija, Slovenija, Slovaška, Finska, Švedska, Norveška, Švica, Združeno kraljestvo, Turčija.

6.4 Licence za programsko opremo

Programska oprema v tem izdelku vsebuje komponente, ki temeljijo na brezplačni in odprtokodni programski opremi. Podjetje Electrolux izraža hvaležnost za prispevke odprtokodne programske opreme in skupnosti s področja robotike k razvojnemu projektu.

Za dostop do odprte kode teh brezplačnih in odprtokodnih komponent programske opreme, katerih pogoje za licenco je treba objaviti, in za ogled popolnih informacij o njihovih avtorskih pravicah ter veljavnih pogojih za licenco obiščite: <http://electrolux.opensoftwarerepository.com> (mapa NIU5).

7. VSAKODNEVNA UPORABA



OPOZORILO!

Oglejte si poglavja o varnosti.

7.1 Nastavitev: Funkcije pečice

Začetek pečenja	
1. korak	2. korak
Nastavitev funkcije pečice.	Nastavite temperaturo.

Priprava jedi s paro			
Prepričajte se, da je pečica hladna.			
1. korak	2. korak	3. korak	4. korak
			Predhodno segrevajte prazno pečico 10 minut, da ustvarite vlago. Postavite hrano v pečico.
Vboklino pečice napolnite z vodo iz pipe.	Nastavite funkcijo gretja s paro.	Nastavite temperaturo.	

Priprava jedi s paro





i V vboklino pečice lahko natočite največ 250 ml. Vbokline pečice ne polnite ponovno med peko ali ko je pečica vroča.





Ko se pečenje s paro konča:

1. korak	2. korak	3. korak
Gumb za funkcije pečice obrnite v položaj za izklop za izklop pečice.	Previdno odprite vrata. Sproščena vlaga lahko povzroči opekline.	Prepričajte se, da je pečica hladna. Iz vbokline pečice odstranite preostalo vodo.

7.2 Funkcije pečice

Standardne funkcije pečice

Funkcija pečice	Aplikacija
 <p>Vroči zrak</p>	Za sočasno pečenje na do treh višinah pečice in sušenje živil. Temperaturo nastavite za 20–40 °C nižje kot pri funkciji Gretje zgoraj/spodaj.
 <p>Gretje zgoraj/spodaj</p>	Za peko in pečenje mesa na enem položaju rešetke.
 <p>SteamBake</p>	Za dodajanje vlage med pripravo hrane. Zagotovite pravo barvo in hrustljivost skorjo med pečenjem. Za večjo sočnost med pogrevanjem. Za ohranjanje sadja ali zelenjave.
 <p>Pizza funkcija</p>	Za peko pizze. Za močno zapečenost in hrustljivo dno.
 <p>Gretje spodaj</p>	Za peko tort s hrustljivim dnom in da se hrana ne pokvari.

Funkcija pečice	Aplikacija
 Zamrznjene jedi	Za hrustljave pripravljene jedi (npr. ocvrti krompir, pečen krompir v oblicah ali spomladanski zvitki).
 Vlažno pečenje	Ta funkcija je zasnovana za varčevanje z energijo med pečenjem. Ko uporabljate to funkcijo, se lahko temperatura v pečici razlikuje od nastavljene. Uporabljena je akumulirana toplota. Moč segrevanja se lahko zmanjša. Za dodatne informacije si oglejte poglavje »Dnevna uporaba«, Opombe: Vlažno pečenje.
 Žar	Za pečenje tankih živil na žaru in popekanje kruha.
 Infra pečenje	Za pečenje velikih kosov mesa ali perutnine s kostmi na eni višini. Za gratiniranje in dodatno zapečenost.
 Meni	Za vstop v meni: Kuharski pomočnik, Čiščenje, Nastavitve.

7.3 Opombe glede: Vlažno pečenje

Ta funkcija je bila uporabljena za skladnost z razredom energijske učinkovitosti in zahtevami glede okoljske primernosti v skladu z EU 65/2014 in EU 66/2014. Preizkusi v skladu z EN 60350-1.

Med pečenjem morajo biti vrata pečice zaprta, da se funkcija ne prekine in pečica deluje z največjo energijsko učinkovitostjo.

Ko uporabljate to funkcijo, luč po 30 sekundah samodejno ugasne.



Za navodila za kuhanje si oglejte poglavje »Namigi in nasveti«, Vlažno pečenje. Za splošna priporočila za varčevanje z energijo si oglejte poglavje »Energijska učinkovitost«, Varčevanje z energijo.

7.4 Nastavitev: Kuharski pomočnik





Vsaka jed v tem podmeniju ima priporočeno funkcijo in temperaturo. Čas in temperaturo lahko nastavite med pečenjem.

Nekatere jedi lahko pripravite tudi s funkcijo:	Stopnja zapečenosti jedi:
<ul style="list-style-type: none"> Sonda za hrano 	<ul style="list-style-type: none"> Manj pečeno Srednja Bolj pečeno



VSAKODNEVNA UPORABA









Kuharski pomočnik – uporabite ga za hitro pripravo s privzetimi nastavitvami:			
1. korak	2. korak	3. korak	4. korak
 ≡	 ✂	 1 - 45	 OK
Vstopite v meni.	Izberite Kuharski pomočnik. Pritisnite OK.	Izberite jed. Pritisnite OK.	Vstavite jed v pečico. Potrdite nastavitvev.

7.5 Kuharski pomočnik z recepti















Legenda	
	Sonda za hrano na voljo. Postavite Sonda za hrano v najdebelejši del jedi. Ko jed doseže nastavljeno temperaturo Sonda za hrano, se pečica izklopi.
	Količina vode za funkcijo s paro.
	Preden začnete peči, predhodno ogrejte pečico.
	Višina rešetke.



















Ko se funkcija konča, preverite, ali je hrana pripravljena.

	Jed	Teža	Višina rešetke / dodatna oprema	Čas trajanja
Govedina 				
P1	Goveja pečenka, manj pečena	1–1,5 kg; 4–5 cm debeli kosi	  2; pekač za pecivo Nekaj minut pražite meso v vroči posodi. Vstavite v pečico.	~ 40 min
P2	Goveja pečenka, srednje pečena			~ 50 min
P3	Goveja pečenka, dobro pečena			~ 60 min





















	Jed	Teža	Višina rešetke / dodatna oprema	Čas trajanja
P4	Zrezek, srednje pečen	180–220 g na kos; 3 cm debele rezine	   3; posoda za pečenje na mreži za pečenje Nekaj minut pražite meso v vroči posodi. Vstavite v pečico.	~ 15 min
P5	Pečena/dušena govedina (bržolna pečenka, notranje stegno, debela potrebušina)	1,5–2 kg	  2; posoda za pečenje na mreži za pečenje Nekaj minut pražite meso v vroči posodi. Dodajte tekočino. Vstavite v pečico.	~ 120 min
P6	Goveja pečenka, manj pečena (pečenje z nizko temp.)	1–1,5 kg; 4–5 cm debeli kosi	  2; pekač za pecivo Uporabite vaše priljubljene začimbe ali preprosto sol in sveže mleti poper. Nekaj minut pražite meso v vroči posodi. Vstavite v pečico.	~ 75 min
P7	Goveja pečenka, srednje pečena (pečenje z nizko temp.)			~ 85 min
P8	Goveja pečenka, bolj pečena (pečenje z nizko temp.)			~ 130 min
P9	File, manj pečen (pečenje z nizko temp.)	0,5–1,5 kg; 5–6 cm debeli kosi	  2; pekač za pecivo Uporabite vaše priljubljene začimbe ali preprosto sol in sveže mleti poper. Nekaj minut pražite meso v vroči posodi. Vstavite v pečico.	~ 75 min
P10	File, srednje pečen (pečenje z nizko temp.)			~ 90 min
P11	File, dobro pečen (pečenje z nizko temp.)			~ 120 min





















VSAKODNEVNA UPORABA

	Jed	Teža	Višina rešetke / dodatna oprema	Čas trajanja
Teletina 				
P12	Telečja pečenka (npr. pleče)	0,8–1,5 kg; 4 cm debeli kosi	  2; posoda za pečenje na mreži za pečenje Uporabite vaše priljubljene začimbe. Dodajte tekočino. Pecite pokrito.	~ 80 min
Svinjina 				
P13	Pečen svinjski vrat ali pleče	1,5–2 kg	  2; posoda za pečenje na mreži za pečenje Po polovici časa pečenja meso obrnite.	~ 120 min
P14	Natrgana svinjina LTC	1,5–2 kg	  2; pekač za pecivo Uporabite vaše priljubljene začimbe. Po polovici časa pečenja meso obrnite, da se enakomerno zapeče.	~ 215 min
P15	Ledvena pečenka, sveža	1–1,5 kg; 5–6 cm debeli kosi	  2; posoda za pečenje na mreži za pečenje Uporabite vaše priljubljene začimbe.	~ 55 min
P16	Rebrca	2–3 kg; uporabite surova, 2–3 cm tanka rebrca	 3; globok pekač Dodajte tekočino, da prekrijete spodnji del jedi. Po polovici časa pečenja meso obrnite.	90 min
Jagnjetina 				
P17	Jagnječje stegno s kostmi	1,5–2 kg; 7–9 cm debeli kosi	  2; posoda za pečenje na pekaču za pecivo Dodajte tekočino. Po polovici časa pečenja meso obrnite.	~ 130 min
Perutnina 				

	Jed	Teža	Višina rešetke / dodatna oprema	Čas trajanja
P18	Cel piščanec	1–1,5 kg; svež	  2;  200 ml; kozica na pekaču za pecivo Uporabite vaše priljubljene začimbe. Po polovici časa pečenja piščanca obrnite, da se enakomerno zapeče.	~ 60 min
P19	Piščanec, polovica	0,5–0,8 kg	  3; pekač za pecivo Uporabite vaše priljubljene začimbe.	~ 40 min
P20	Piščančje prsi	180–200 g na kos	  2; kozica na mreži za pečenje Uporabite vaše priljubljene začimbe. Nekaj minut pražite meso v vroči posodi.	~ 25 min
P21	Piščančja bedra, sveža	-	  3; pekač za pecivo Če ste piščančja bedra marinirali, nastavite nižjo temperaturo in jih pecite dlje.	~ 30 min
P22	Raca, cela	2–3 kg	  2; posoda za pečenje na mreži za pečenje Uporabite vaše priljubljene začimbe. Postavite meso v posodo za pečenje. Po polovici časa pečenja raco obrnite.	~ 100 min
P23	Gos, cela	4–5 kg	  2; globok pekač Uporabite vaše priljubljene začimbe. Postavite meso na globok pekač. Po polovici časa pečenja gos obrnite.	~ 110 min
Ostalo 				
P24	Mesna štruca	1 kg	  2; mreža za pečenje Uporabite vaše priljubljene začimbe.	~ 60 min
 Ribe				
P25	Cela riba, pečena na žaru	0,5–1 kg na ribo	  2; pekač za pecivo Napolnite ribo z maslom in uporabite vaše priljubljene začimbe in zelišča.	~ 30 min

VSAKODNEVNA UPORABA

	Jed	Teža	Višina rešetke / dodatna oprema	Čas trajanja
P26	Ribji file	-	  3; kozica na mreži za pečenje Uporabite vaše priljubljene začimbe.	20 min.
Kolači / sladice   				
P27	Skutna torta	-	 2; \varnothing 28 cm model za pečenje s snemljivim obodom na mreži za pečenje	90 min
P28	Jabolčni kolač	-	 2;  100–150 ml; pekač za pecivo	60 min
P29	Jabolčna pita	-	 2; model za pito na mreži za pečenje	40 min
P30	Jabolčna pita	-	 2;  100–150 ml; \varnothing 22 cm model za pito na mreži za pečenje	60 min
P31	Čokoladni kolač z lešniki	2 kg	 3; globok pekač	30 min
P32	Čokoladni muffini	-	 2;  100–150 ml; pekač za muffine na mreži za pečenje	30 min
P33	Biskvitno pecivo	-	 2; model za kruh na mreži za pečenje	50 min
Zelenjava/priloge   				
P34	Pečen krompir	1 kg	 2; pekač za pecivo Postavite cele neolupljene krompirje na pekač za pecivo.	50 min
P35	Pečeni krompir v oblicah	1 kg	 3; pekač za pecivo, obdan s papirjem za peko Uporabite vaše priljubljene začimbe. Narežite krompir na kose.	35 min
P36	Mešana zelenjava na žaru	1–1,5 kg	 3; pekač za pecivo, obdan s papirjem za peko Uporabite vaše priljubljene začimbe. Narežite zelenjavo na kose.	30 min



	Jed	Teža	Višina rešetke / dodatna oprema	Čas trajanja
P37	Kroketi, zamrznjeni	0,5 kg	 3; pekač za pecivo	25 min
P38	Ocvrt krompir, zamrznjen	0,75 kg	 3; pekač za pecivo	25 min
Gratiniranje, kruh in pizza   				
P39	Lazanja / zloženska iz re-zancev	1–1,5 kg	 2; kozica na mreži za pečenje	45 min.
P40	Gratiniran krompir	1–1,5 kg	 1; kozica na mreži za pečenje	50 min
P41	Sveža pizza, tanka	-	  2;  100 ml; pekač za pecivo, obdan s papirjem za peko	15 min.
P42	Sveža pizza, debela	-	  2;  100 ml; pekač za pecivo, obdan s papirjem za peko	25 min
P43	Kiš	-	 2; model za pečenje na mreži za pečenje	45 min.
P44	Francoske štručke / ciabatta / beli kruh	0,8 kg	  3;  150 ml; pekač za pecivo, obdan s papirjem za peko Več časa, potrebnega za beli kruh.	30 min
P45	Polnozrnat / rženi / črni kruh v modelu za kruh	1 kg	  2;  150 ml; pekač za pecivo, obdan s papirjem za peko / mreža za pečenje	45 min.

8. ČASOVNE FUNKCIJE



8.1 Časovne funkcije







Časovna funkcija	Aplikacija
	Odštevalna ura. Ko se programska ura izteče, se oglasi zvočni signal.





ČASOVNE FUNKCIJE

Časovna funkcija	Aplikacija
	Čas priprave. Ko se programska ura izteče, se oglasi zvočni signal, funkcija pečice pa se izklopi.
	Zamik vklopa. Za zamik začetka in/ali konca pečenja.
	Čas delovanja. Največ je 23 ur in 59 minut. Ta funkcija ne vpliva na delovanje pečice. Za vklop in izklop Čas delovanja izberite: Meni, Nastavitve.

8.2 Nastavitev: Časovne funkcije

Nastavitev: Ura		
1. korak	2. korak	3. korak
		
Za spremembo ure vstopite v meni in izberite Nastavitve, Ura.	Nastavite uro.	Pritisnite: OK.

Nastavitev: Odštevalna ura			
1. korak	Na prikazovalniku se prikaže: 0:00 	2. korak	3. korak
			
Pritisnite: 	Nastavite Odštevalna ura	Pritisnite: OK.	
 Programska ura začne takoj odštevati čas.			

Nastavitev: Čas priprave				
1. korak	2. korak	Na prikazovalniku se prikaže: 0:00  STOP	3. korak	4. korak
				
Izberite funkcijo pečice in nastavite temperaturo.	Ponavljajoče pritisnite: 		Nastavite čas kuhanja.	Pritisnite: OK.
 Programska ura začne takoj odšteti čas.				

Nastavitev: Zamik vklopa							
1. korak	2. korak	Na prikazovalniku se prikaže: ura  ZAČETEK	3. korak	4. korak	Na prikazovalniku se prikaže: --:--  ZAUSTAVITEV	5. korak	6. korak
							
Izberite funkcijo pečice.	Ponavljajoče pritisnite: 		Nastavite začetni čas.	Pritisnite: OK.		Nastavite končni čas.	Pritisnite: OK.
 Programska ura začne odšteti čas ob nastavljenem začetnem času.							

9. UPORABA: PRIPOMOČKOV

9.1 Vstavljanje opreme

Majhna zarez na vrhu poveča varnost. Zareze so tudi varovala pred prevračanjem. Visok rob okrog mreže preprečuje zdrs posode.

UPORABA: PRIPOMOČKOV

Mreža za pečenje:

Mrežo potisnite med vodili nosilca rešetk in poskrbite, da bodo nogice obrnjene navzdol.

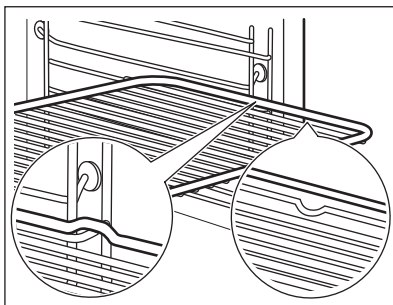

Pekač za pecivo /Globok pekač:

Pekač potisnite med vodili nosilca rešetk.

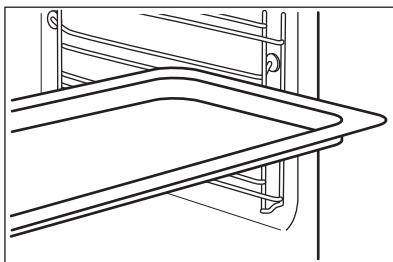

Mreža za pečenje, Pekač za pecivo /Globok pekač:

Pekač potisnite med vodili nosilca rešetk in mrežo za pečenje na vodilih zgoraj.

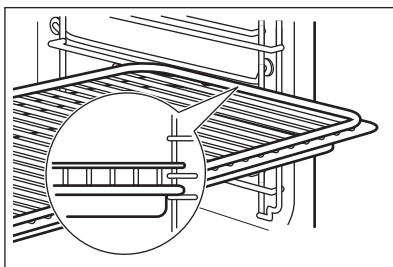

9.2 Sonda za hrano

Sonda za hrano – meri temperaturo znotraj hrane.

Nastaviti je mogoče dve temperaturi:



Temperatura pečice.





Temperaturo jedra.

Za najboljše rezultate kuhanja:

Sestavine morajo imeti sobno temperaturo.	Ne uporabljajte za tekoče jedi.	Med pečenjem mora ostati v jedi.
---	---------------------------------	----------------------------------

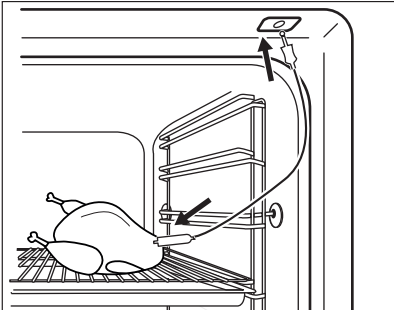
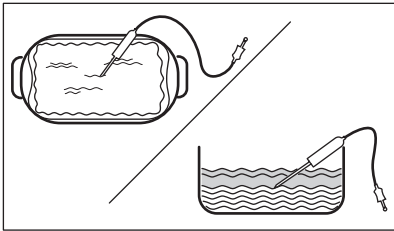
Uporaba: Sonda za hrano





1. korak	Vklopite pečico.
2. korak	Nastavite funkcijo pečice in po potrebi temperaturo pečice.
3. korak	Vstavite: Sonda za hrano.
Meso, perutnina in ribe	Zloženska
Konico Sonda za hrano potisnite v sredino mesa ali ribe, če je možno, v najdebelejši del. Poskrbite, da bo v jedi vsaj 3/4 konice Sonda za hrano.	Konico Sonda za hrano vstavite točno v sredino zloženske. Sonda za hrano med pečenjem mora biti trdno na enem mestu. Za to uporabite trdno sestavino. Z robom posode za pečenje podprite silikonski ročaj Sonda za hrano. Konica Sonda za hrano se ne sme dotikati dna posode za pečenje.
	
4. korak	Vključite Sonda za hrano v vtičnico na sprednji strani pečice. Na prikazovalniku se prikaže trenutna temperatura: Sonda za hrano.
5. korak	 – pritisnite, da nastavite temperaturo jedra sonde za meso.
6. korak	OK – pritisnite za potrditev. Ko hrana doseže nastavljeno temperaturo, se oglasi zvočni signal. Izberete lahko prekinitvev delovanja ali nadaljevanje pečenja, da preverite, ali je jed dobro pečena.

DODATNE FUNKCIJE

7. korak	Iztaknite vtič Sonda za hrano iz vtičnice ter vzemite jed iz pečice. <div style="border: 1px solid black; padding: 5px;"> OPOZORILO! Ker se Sonda za hrano segreje, obstaja nevarnost opeklin. Ob izključitvi in odstranjevanju iz jedi bodite previdni.</div>
-----------------	---



10. DODATNE FUNKCIJE

10.1 Ključavnica

Ta funkcija preprečuje nenamerno spremembo funkcije pečice.		
Vključite jo, ko pečica deluje – nastavljeno pečenje se nadaljuje, nadzorna plošča je zaklenjena. Vključite jo, ko je pečica izklopljena – pečice ni mogoče vklopiti, nadzorna plošča je zaklenjena.		
	 OK - pritisnite in držite za vklop funkcije. Ogласi se zvočni signal.	 OK - pritisnite in držite, da jo izklopite.
 3 x  - utripne, ko je zapora vklopljena.		

10.2 Samodejni izklop

Iz varnostnih razlogov se pečica po določenem času izklopi, če deluje funkcija pečice in ne spremenite nastavitvev.

 (°C)	 (h)
30 - 115	12.5
120 - 195	8.5
200 - 245	5.5
250 - maksimalno	3

Samodejni izklop ne deluje pri naslednjih funkcijah: Osvetlitev, Sonda za hrano, Zamik vklopa.





10.3 Ventilator za hlajenje





Ko pečica deluje, se samodejno vklopi ventilator za hlajenje, ki ohranja površine pečice hladne. Če pečico izklopite, lahko ventilator za hlajenje še naprej deluje, dokler se pečica ne ohladi.

11. NAMIGI IN NASVETI

11.1 Vlažno pečenje

Za najboljše rezultate upoštevajte priporočila, navedena v spodnji razpredelnici.

		 (°C)		 (min.)
Buhtlji, 16 kosov	Pekač ali prestrezna posoda	180	2	20 - 30
Žemlje, 9 kosov	Pekač ali prestrezna posoda	180	2	30 - 40
Pizza, zamrznjena, 0,35 kg	mreža za pečenje	220	2	10 - 15
Rulada	Pekač ali prestrezna posoda	170	2	25 - 35
Čokoladni kolač z lešniki	Pekač ali prestrezna posoda	175	3	25 - 30
Soufflé/Narastek, 6 kosov	Keramični ramekini na mreži za pečenje	200	3	25 - 30
Testo za kolač	Model za testo za kolač na mreži za pečenje	180	2	15 - 25
Viktorijin kolač	Posoda za peko na mreži za pečenje	170	2	40 - 50
Poširana riba, 0,3 kg	Pekač ali prestrezna posoda	180	3	20 - 25
Cela riba, 0,2 kg	Pekač ali prestrezna posoda	180	3	25 - 35
Ribji file, 0,3 kg	Posoda za pico na mreži za pečenje	180	3	25 - 30
Poširano meso, 0,25 kg	Pekač ali prestrezna posoda	200	3	35 - 45
Šašlik, 0,5 kg	Pekač ali prestrezna posoda	200	3	25 - 30

		 (°C)		 (min.)
Piškotki, 16 kosov	Pekač ali prestrezna posoda	180	2	20 - 30
Makaroni, 24 kosov	Pekač ali prestrezna posoda	180	2	25 - 35
Muffini, 12 kosov	Pekač ali prestrezna posoda	170	2	30 - 40
Slano pecivo, 20 kosov	Pekač ali prestrezna posoda	180	2	25 - 30
Piškotki iz krhkega testa, 20 kosov	Pekač ali prestrezna posoda	150	2	25 - 35
Kolački, 8 kosov	Pekač ali prestrezna posoda	170	2	20 - 30
Zelenjava, poširana, 0,4 kg	Pekač ali prestrezna posoda	180	3	35 - 45
Vegetarijanska omleta	Posoda za pico na mreži za pečenje	200	3	25 - 30
Mediterska zelenjava, 0,7 kg	Pekač ali prestrezna posoda	180	4	25 - 30

11.2 Vlažno pečenje - priporočeni pripomočki

Uporabite temne in neodbojne pekače in posode. Bolje vsrkavajo toploto od svetlih barvnih in odbojnih posod.







 Posoda za pico	 Pekač za peko	 Majhne posodice za pečenje in serviranje	 Model za testo za kolač
--	--	---	---

Temen, neodbojen premer 28 cm	Temen, neodbojen premer 26 cm	Keramika premer 8 cm, višina 5 cm	Temen, neodbojen premer 28 cm
----------------------------------	----------------------------------	---	----------------------------------







11.3 Razpredelnice za pečenje za preizkuševalne inštitute

Informacije za preizkuševalne inštitute

Preizkusi v skladu z IEC 60350-1.

				 (°C)	 (min.)	
Drobno pecivo (20 kosov na pekač)	Gretje zgoraj/spodaj	Pekač za pecivo	3	170	20 - 30	-
Drobno pecivo (20 kosov na pekač)	Vroči zrak	Pekač za pecivo	3	150 - 160	20 - 35	-
Drobno pecivo (20 kosov na pekač)	Vroči zrak	Pekač za pecivo	2 in 4	150 - 160	20 - 35	-
Jabolčna pita, 2 modela za pečenje Ø 20 cm	Gretje zgoraj/spodaj	Mreža za pečenje	2	180	70 - 90	-
Jabolčna pita, 2 modela za pečenje Ø 20 cm	Vroči zrak	Mreža za pečenje	2	160	70 - 90	-

VZDRŽEVANJE IN ČIŠČENJE

				 (°C)	 (min.)	
Biskvit, tortni model Ø 26 cm	Gretje zgoraj/spodaj	Mreža za pečenje	2	170	40 - 50	Pečico 10 minut predhodno segrevajte.
Biskvit, tortni model Ø 26 cm	Vroči zrak	Mreža za pečenje	2	160	40 - 50	Pečico 10 minut predhodno segrevajte.
Biskvit, tortni model Ø 26 cm	Vroči zrak	Mreža za pečenje	2 in 4	160	40 - 60	Pečico 10 minut predhodno segrevajte.
Masleni piškoti	Vroči zrak	Pekač za pecivo	3	140 - 150	20 - 40	-
Masleni piškoti	Vroči zrak	Pekač za pecivo	2 in 4	140 - 150	25 - 45	-
Masleni piškoti	Gretje zgoraj/spodaj	Pekač za pecivo	3	140 - 150	25 - 45	-
Toast, 4 - 6 kosov	Žar	Mreža za pečenje	4	maks.	2 - 4 minute prva stran; 2 - 3 minute druga stran	Pečico 3 minute predhodno segrevajte.
Goveji burger, 6 kosov, 0,6 kg	Žar	Mreža za pečenje in prestrezna ponev	4	maks.	20 - 30	Mrežo za pečenje postavite na četrti, prestrezno ponev pa na tretji nivo pečice. Hrano obrnite po polovici časa pečenja. Pečico 3 minute predhodno segrevajte.

12. VZDRŽEVANJE IN ČIŠČENJE





OPOZORILO!

Oglejte si poglavja o varnosti.

12.1 Opombe glede čiščenja

 <p>Čistilna sredstva</p>	Sprednji del pečice očistite z mehko krpo, toplo vodo in blagim čistilom.
	Za čiščenje kovinskih površin uporabite čistilno raztopino.
	Madeže očistite z blagim čistilnim sredstvom. Ne nanašajte ga na katalitične površine.

 <p>Vsakodnevna uporaba</p>	Pečico očistite po vsaki uporabi. Nakopičena maščoba ali drugi ostanke lahko povzročijo požar.
	Vlaga lahko v pečici ali na steklenih vratih kondenzira. Če želite zmanjšati kondenzacijo, naj pečica deluje 10 minut pred začetkom pečenja. Hrane ne shranjujte v pečici dlje kot 20 minut. Po vsaki uporabi notranjost posušite z mehko krpo.

 <p>Pripomočki</p>	Vso opremo očistite po vsaki uporabi in pustite, da se posuši. Uporabite mehko krpo s toplo vodo in blago čistilno sredstvo. Pripomočkov ne pomivajte v pomivalnem stroju.
	Pripomočkov s premazom proti prijemanju ne čistite z abrazivnimi čistilnimi sredstvi ali ostrimi predmeti.

12.2 Postopek čiščenja: Izboklina pečice

Po peki s paro očistite vboklino pečice, da odstranite ostanke apnenca.

1. korak	2. korak	3. korak
Vlijte: 250 ml belega kisa v vboklino pečice. Uporabite največ 6-odstotni kis brez dodatkov.	Kis naj 30 minut pri temperaturi okolja raztaplja ostanke apnenca.	Notranjost pečice očistite s toplo vodo in mehko krpo.
Za funkcijo: SteamBake očistite pečico vsakih 5 - 10 ciklov peke.		

12.3 Odstranjevanje: nosilcev rešetk

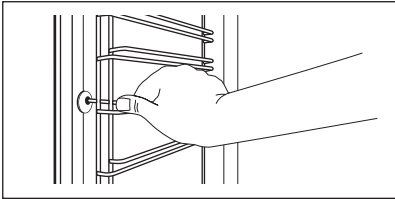
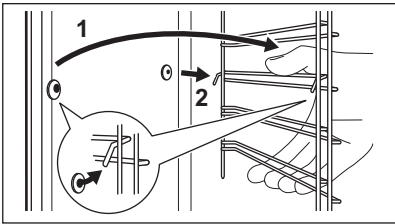

Pred začetkom čiščenja pečice odstranite nosilce rešetk.

VZDRŽEVANJE IN ČIŠČENJE

1. korak:	Izklopite pečico in počakajte, da se ohladi.	
2. korak:	Sprednji del nosilca rešetke povlecite stran od stranske stene.	
3. korak:	Zadnji del nosilca rešetke potegnite s stranskih sten in ga odstranite.	
4. korak:	Nosilce rešetk namestite v obratnem zaporedju. Zadrževalni zatiči na teleskopskih vodilih morajo biti obrnjeni naprej.	

12.4 Uporaba: Katalitično čiščenje

V pečici se nahajajo katalitične plošče. Vsrkava maščobo med katalizo. Madeži in sprememba barve katalitičnega premaza ne vplivajo na čiščenje.

Katalitično čiščenje pečice		
Pred katalitičnim čiščenjem odstranite vse pripomočke iz pečice.		
1. korak	2. korak	3. korak
Izberite Meni  / Čiščenje  in pritisnite OK.	Ko se čiščenje konča, se oglasi zvočni signal. Pečica se izklopi.	Ko se pečica ohladi, notranjost očistite z moko krpo.
Trajanje: 1 ura		

12.5 Odstranjevanje in nameščanje: Vrat

Vrata pečice so sestavljena iz treh steklenih plošč. Za čiščenje lahko snamete vrata pečice in notranje steklene plošče. Preden odstranite steklene plošče, preberite celotna navodila »Odstranjevanje in nameščanje vrat«.



POZOR!

Pečice ne uporabljajte brez steklenih plošč.

VZDRŽEVANJE IN ČIŠČENJE

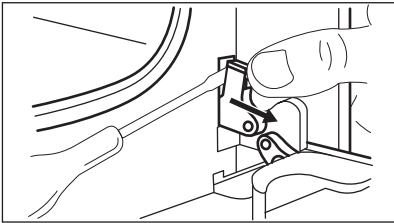
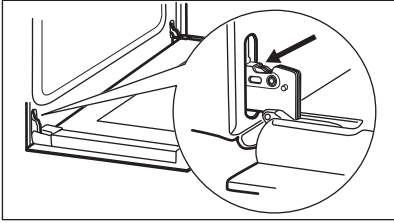
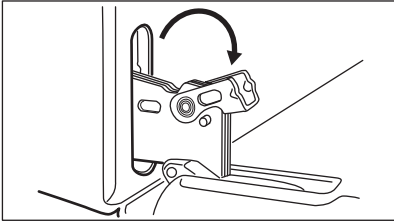
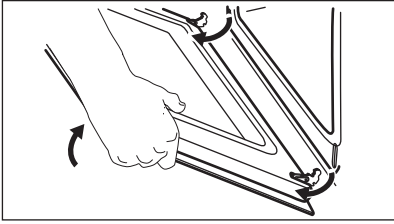
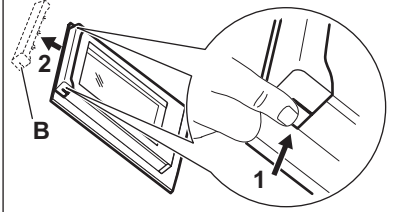
<p>1. korak:</p>	<p>V celoti odprite vrata in poiščite tečaj na desni strani vrat.</p>	
<p>2. korak:</p>	<p>Z izvijačem dvignite in povsem obrnite desni vzvod tečaja.</p>	
<p>3. korak:</p>	<p>Poiščite tečaj na levi strani vrat.</p>	
<p>4. korak:</p>	<p>Dvignite in povsem zavrtite vzvod na levem tečaju.</p>	
<p>5. korak:</p>	<p>Vrata pečice zaprite do polovice do prvega položaja odpiranja. Potem jih dvignite in povlecite naprej ter snemite s tečajev.</p>	
<p>6. korak:</p>	<p>Vrata položite na mehko krpo na trdno površino.</p>	
<p>7. korak:</p>	<p>Primite okvir vrat (B) na zgornjem robu vrat na obeh straneh in pritisnite navznoter, da sprostite zaponko.</p>	
<p>8. korak:</p>	<p>Okvir vrat potegnite k sebi in ga odstranite.</p>	
<p>9. korak:</p>	<p>Držite steklene plošče vrat za zgornji rob in jih previdno izvlecite eno za drugo. Začnite z zgornjo ploščo. Poskrbite, da steklene plošče povsem zdrsnejo iz nosilcev.</p>	

VZDRŽEVANJE IN ČIŠČENJE

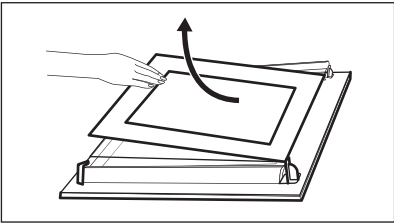
10. korak:	Steklene plošče očistite z vodo in milom. Temeljito jih osušite. Steklenih plošč ne pomivajte v pomivalnem stroju.	
11. korak:	Po čiščenju namestite steklene plošče in vrata pečice.	

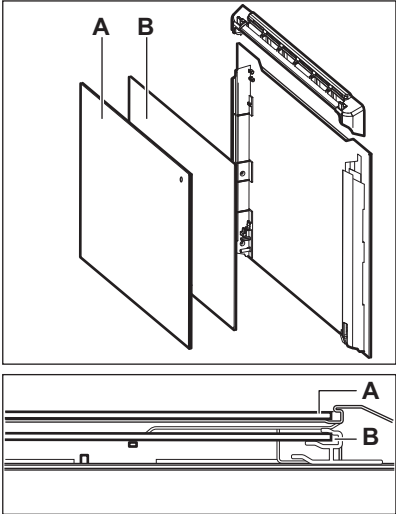
<p>Pazite, da stekleni plošči (A in B) namestite nazaj v pravem zaporedju. Preverite simbol/natis na strani steklene plošče; vsaka steklena plošča je drugačna, da je razstavljanje in sestavljanje preprostejše.</p> <p>Ko je okvir vrat pravilno nameščen, se zasliši klik.</p> <p>Poskrbite, da bo srednja steklena plošča vstavljena na pravo mesto.</p>	
--	---

12.6 Zamenjava: Luči



OPOZORILO!

Nevarnost električnega udara.
Žarnica je lahko vroča.

Halogensko žarnico vedno prijemajte s krpo, da se ostanki maščobe ne bi zapekli nanjo.

Pred zamenjavo žarnice:		
1. korak:	2. korak:	3. korak:
Izklopite pečico. Počakajte, da se pečica ohladi.	Pečico izključite iz napajanja.	Na dno pečice položite krpo.

Žarnica na zadnji steni

1. korak:	Obrnite steklen pokrov in ga odstranite.
2. korak:	Očistite steklen pokrov.
3. korak:	Žarnico zamenjajte z ustrežno žarnico, odporno proti visoki temperaturi 300 °C.
4. korak:	Namestite steklen pokrov.

13. ODPRAVLJANJE TEŽAV



OPOZORILO!

Oglejte si poglavja o varnosti.

13.1 Kaj storite v primeru ...

V vseh primerih, ki niso vključeni v to razpredelnico, se obrnite na pooblaščen servisni center.

Pečica se ne vklopi ali segreje	
Problem	Preverite naslednje:
Pečice ni mogoče vklopiti ali je uporabljati.	Pečica je pravilno priključena na električno napajanje.
Pečica se ne segreje.	Samodejni izklop je onemogočen.
Pečica se ne segreje.	Varovalka ni pregorela.
Pečica se ne segreje.	Varovalo za otroke je izklopljeno.

Komponente	
Problem	Preverite naslednje:
Luč ne sveti.	Vlažno pečenje – je vklopljeno.
Luč ne deluje.	Luč je pregorela.
Sonda za hrano ne deluje.	Vtič Sonda za hrano je povsem vtaknjen v vtičnico.

ENERGIJSKA UČINKOVITOST

Kode napak	
Na prikazovalniku se prikaže ...	Preverite naslednje:
Err C2	Izveli ste vtič Sonda za hrano iz vtičnice.
00:00	Prišlo je do izpada napajanja. Nastavite uro.
Če se na prikazovalniku prikaže koda napake, ki je ni v razpredelnici, izklopite in vklopite varovalko, da ponovno zaženete pečico. Če se koda napake pojavi ponovno, se obrnite na pooblaščen servisni center.	

Čiščenje	
Problem	Preverite naslednje:
Voda izteka iz vbokline pečice.	V vboklini pečice je preveč vode.

13.2 Servisni podatki

Če rešitve težave ne morete najti sami, se obrnite na prodajalca ali pooblaščen servisni center. Potrebni podatki za servisni center se nahajajo na ploščici za tehnične navedbe. Ploščica za tehnične navedbe se nahaja na sprednjem okviru notranjosti pečice. Ploščice za tehnične navedbe ne odstranjajte iz notranjosti pečice.

Priporočamo, da podatke zapišete sem:	
Ime modela (MOD.)
Številka izdelka (PNC)
Serijska številka (S.N.)

14. ENERGIJSKA UČINKOVITOST

14.1 Informacije o izdelku in informacijski list o izdelku*

Ime dobavitelja	Electrolux
Identifikacija modela	EOD6C77WV 949499560 EOD6C77WX 949499558 EOD6C77WZ 949499559 LOD6C77WZ 949499561

Indeks energijske učinkovitosti	81.2	
Razred energijske učinkovitosti	A+	
Poraba energije pri standardni obremenitvi ter običajnem načinu	0.93 kWh/cikel	
Poraba energije pri standardni obremenitvi in načinu z ventilatorjem	0.69 kWh/cikel	
Število prostorov za peko	1	
Toplotni vir	Elektrika	
Prostornina	72 l	
Vrsta pečice	Vgradna pečica	
Teža	EOD6C77WV	33.1 kg
	EOD6C77WX	33.1 kg
	EOD6C77WZ	33.2 kg
	LOD6C77WZ	32.4 kg

* Za Evropsko unijo glede na predpisa EU 65/2014 in 66/2014.
 Za Belorusijo glede na STB 2478-2017, dodatek G; STB 2477-2017, prilogi A in B.
 Za Ukrajino glede na 568/32020.

Razred energijske učinkovitosti ne velja za Rusijo.

EN 60350-1 - Gospodinjski aparati za kuhanje z elektriko - 1. del: štedilniki, pečice, parne pečice in žari - Postopki za merjenje učinkovitosti delovanja.

14.2 Varčevanje z energijo



Pečica ima funkcije, ki vam pomagajo varčevati z energijo med vsakodnevnim pečenjem.

Poskrbite, da bodo vrata med delovanjem pečice zaprta. Vrat pečice med pečenjem ne odpirajte prepogosto. Poskrbite, da bo tesnilo vrat čisto, in preverite, da je dobro nameščeno. Uporabljajte kovinsko posodo za boljše varčevanje z energijo.

Ko je mogoče, pečice ne segrevajte pred pečenjem. Presledki med pečenjem več jedi naj bodo čim krajši.

Pečenje z ventilatorjem

Ko je mogoče, uporabljajte funkcije pečenja z ventilatorjem, da prihranite energijo.

STRUKTURA MENIJA

Akumulirana toplota

Ventilator in luč še naprej delujeta. Ko izklopite pečico, se na prikazovalniku prikaže akumulirana toplota. To toploto lahko uporabite za ohranjanje toplote hrane.

Pri pečenju, daljšem od 30 minut, tri do 10 minut pred potekom časa pečenja znižajte temperaturo pečice na najnižjo stopnjo. Akumulirana toplota v pečici peče naprej.

Z akumulirano toploto pogrejte ostale jedi.

Ohranjanje jedi toplih

Če želite uporabiti akumulirano toploto in ohraniti topel obrok, izberite najnižjo možno nastavitev temperature. Na prikazovalniku se prikaže indikator akumulirane toplote ali temperatura.

Pečenje ob izklopljeni luči

Med pečenjem izklopite luč. Vklpite jo samo, ko jo potrebujete.

Vlažno pečenje

Funkcija je zasnovana za varčevanje z energijo med pečenjem.



Ko uporabljate to funkcijo, luč po 30 sekundah samodejno ugasne. Luč lahko ponovno vklopite, a to dejanje bo zmanjšalo pričakovani prihranek energije.

15. STRUKTURA MENIJA

15.1 Meni

	 – izberite, da vnesete Meni.
---	--

Meni struktura

Kuharski pomočnik 	Čiščenje 	Nastavitve 
---	--	--



1. korak	2. korak	3. korak	4. korak	5. korak
 	 OK	 O1 - O15	 OK	
Izberite Meni, Nastavitve.	Potrdite nastavitve.	Izberite nastavitve.	Potrdite nastavitve.	Prilagodite vrednost in pritisnite OK.

Nastavitve

O1	Ura	Spremeni	O2	Osvetlitev	1 - 5
----	-----	----------	----	------------	-------

Nastavitve					
O3	Zvok tipk	1 - Pisk 2 - Klik 3 - Zvok izklopljen	O4	Glasnost	1 - 4
O5	Sonda za hrano Dejanje	1 - Alarm in zaustavitev 2 - Alarm	O6	Čas delovanja	Vklop/Izklop
O7	Osvetlitev	Vklop/Izklop	O8	Hitro segrevanje pečice	Vklop/Izklop
O9	Opomnik za čiščenje	Vklop/Izklop	O10	Wi-Fi	Vklop/Izklop
O11	Samodejno daljinsko delovanje	Vklop/Izklop	O12	Pozabi omrežje	Da/ne
O13	Predstavitveni način	Aktivacijska koda: 2468	O14	Različica programske opreme	Preverjanje
O15	Ponastavi vse nastavitve	Da/ne			

16. SKRB ZA OKOLJE

Reciklirajte materiale, ki jih označuje simbol . Embalažo odložite v ustrezne zabojnike za reciklažo. Pomagajte zaščititi okolje in zdravje ljudi ter reciklirati odpadke električnih in elektronskih naprav. Naprav, označenih s simbolom , ne odstranjujte z gospodinjskimi odpadki. Izdelek vrnite na krajevno zbirališče za recikliranje ali se obrnite na občinski urad.

www.electrolux.com/shop



867360438-A-022021

